

## Sony Tablet Help guide SGPT11 Series

- [Przeczytaj to najpierw](#)
- [Włączanie tabletu](#)
- [Wyłączanie tabletu](#)
- [Włączanie i wyłączanie ekranu \(tryb uśpienia\)](#)
- [Uwagi dotyczące korzystania z zasilacza sieciowego](#)
- [Ładowanie akumulatora](#)
- [Uwagi dotyczące korzystania z akumulatora](#)
- [Sposób korzystania z ekranu dotykowego](#)
- [Uwagi dotyczące ekranu](#)
- [Obsługa ekranu dotykowego](#)
- [Nawiązywanie łączności Wi-Fi](#)
- [Uwagi dotyczące używania funkcji Wi-Fi](#)
- [Funkcja Bluetooth\(R\)](#)
- [Nawiązywanie łączności z innym urządzeniem Bluetooth\(R\)](#)
- [Zakończenie połączenia Bluetooth\(R\)](#)
- [Uwagi dotyczące używania funkcji Bluetooth\(R\)](#)
- [Bezpieczeństwo technologii Bluetooth\(R\)](#)
- [Funkcja GPS](#)
- [Włączanie informacji o położeniu](#)
- [Wyłączanie informacji o położeniu](#)
- [Wkładanie/wyjmowanie karty pamięci SD](#)
- [Uwagi dotyczące korzystania z kart pamięci SD](#)
- [Uwagi dotyczące kart pamięci SD](#)
- [Podłączanie urządzenia USB](#)
- [Uwagi dotyczące podłączania tabletu do komputera za pośrednictwem kabla USB](#)
- [Korzystanie z tabletu i stacji dokującej](#)
- [Regulacja kąta stacji dokującej](#)
- [Części i elementy sterujące \(tablet\)](#)
- [Części i elementy sterujące \(stacja dokująca\)](#)
- [Sprawdzenie dostarczonych elementów zestawu](#)
- [Dbanie o tablet](#)
- [Witryny internetowe pomocy technicznej](#)
- [Uwagi na temat sposobu trzymania tabletu](#)
- [Resetowanie tabletu](#)
- [Mocowanie paska do tabletu](#)

- Przykładowe dane
- Ograniczanie rozładowywania się akumulatora
- Uwagi dotyczące korzystania z aplikacji łączności głosowej
- Uwagi dotyczące czujnika geomagnetycznego
  
- Używanie wbudowanego aparatu
- Uwagi na temat wbudowanego aparatu
  
- Sprawdzanie wersji systemu Android
- Aktualizacja systemu Android do najnowszej wersji
  
- Korzystanie z w pełni zaawansowanych gier
- Wyświetlanie materiałów wideo
- Słuchanie nagrań muzycznych
- Czytanie książek cyfrowych
- Wyświetlanie aplikacji zalecanych przez Sony
- Wyszukiwanie aplikacji
- Korzystanie z materiałów wideo, muzyki lub zdjęć na innych urządzeniach
- Obsługa różnych urządzeń audio-wideo z poziomu posiadanego tabletu
- Dzielenie się ekscytującymi przeżyciami w ramach sieci społecznościowej
  
- Ekran główny
- Dodawanie aplikacji lub widżetów do Ekranu głównego
- Favorites
- Ekran uruchamiania aplikacji i widżety
  
- Panel powiadomień
- Obracanie ekranu
- Szybkie wyszukiwanie
- Blokowanie ekranu
- Wyświetlanie ostatnio używanych aplikacji
- Wpisywanie tekstu
- Korzystanie z klawiatury ekranowej
- Wycinanie i wklejanie tekstu
- Konto Google
  
- Zmiana ustawień
- Przed przystąpieniem do eksploatacji
  
- Lista aplikacji
- Email
- Browser
- Camera
- Kalkulator
- Calendar
- People
- Zegar
- Music player
- Video player
- Możliwości oferowane przez sieć domową
- Informacje na temat DLNA
- Przygotowanie sieci domowej

- Odtwarzanie materiałów zapisanych na innym urządzeniu (serwer)
- Odtwarzanie materiałów na innych urządzeniach przez wysłanie ich (funkcja Throw)
- File transfer
- Remote control
- Social Feed Reader
- Rejestrowanie konta Twitter lub Facebook
- Przełączanie wyświetlanych wpisów (artykułów)
- Odczytywanie i pisanie wpisów (artykułów)
- Wyszukiwanie wpisów (artykułów) lub przyjaciół
- Select App
- Gallery
- Video Unlimited
- Music Unlimited
- Personal Space
- Reader
- MediaRemote
- Ustream
- Zinio
- Evernote
- HD Games
- Foursquare
- Crackle
- Kopie zapasowe
- Wi-Fi checker
- Kopiowanie danych z komputera na tablet
- Obsługiwane formaty
- Korzystanie z oprogramowania Media Go
- Informacje na temat PS Store
- Korzystanie z kontrolera systemu PlayStation(R)3
- Odtwarzanie nagrań muzycznych na kilku urządzeniach (PARTY STREAMING)
  
- Znaki towarowe
- Ogólne informacje dotyczące wsparcia dla urządzeń PlayStation(R)
  
- Tablet nie włącza się.
- Tablet uruchamia się powoli.
- Akumulator nie ładuje się.
- Wskaźnik ładowania nie jest podświetlony.
- Akumulator szybko się wyczerpuje.
- Wskaźnik ładowania miga.
- W trakcie eksploatacji tabletu lub jego ładowania, tablet i zasilacz sieciowy nagrzewają się.
- Ekran jest ciemny.
- W jednym punkcie na ekranie obraz jest wyświetlany nieprawidłowo.
- Nie odnaleziono urządzenia Bluetooth(R).
- Tablet działa wolno lub niewłaściwie.
- Tablet nie działa.
- Resetowanie tabletu.
- Dźwięk z głośnika jest zniekształcony.
- Jasność ekranu zmienia się.
- Nie można regulować jasności ekranu.

- Automatyczna regulacja jasności ekranu nie działa prawidłowo.
- Nieoczekiwanie obraz na ekranie zanika lub ekran staje się ciemny.
- Ekran dotykowy nie działa prawidłowo.
- Następuje zerowanie ustawionej daty i godziny.
- Wyciszanie odgłosu puknięcia (dźwięk roboczy).
- Ekran nie jest obracany po obróceniu tabletu.
- Wyłączanie funkcji obracania ekranu.
- Wyłączanie funkcji blokady/korzystanie z tabletu bez blokady ekranu.
- Podczas obracania ekranu dźwięk z wbudowanego głośnika nie jest odtwarzany.
- Nie można korzystać z zestawu nagłownego.
  
- Pliku nie można wyświetlić/odtworzyć.
- Obraz jest przerywany/skacze/nie jest zsynchronizowany z dźwiękiem.
- Tablet nie odbiera sygnałów GPS, albo pozycjonowanie trwa długo.
- Wynik pozycjonowania GPS może różnić się od rzeczywistej lokalizacji.
- Zdjęcia i filmy rejestrowane aparatem są rozmyte.
- Nie można wysłać (operacja Throw) materiałów do innego urządzenia i odtwarzać ich za pomocą aplikacji DLNA.
- Tablet nie uczy się sygnałów pilotów za pomocą aplikacji Remote control.
- Niektóre aplikacje nie są wyświetlane w wybranym języku.
- Niektórych aplikacji nie można odinstalować.
- Wyświetlana jest witryna dla telefonów komórkowych lub smartfonów.
  
- Tablet nie może połączyć się z siecią Wi-Fi.

## Przeczytaj to najpierw

---

Gratulujemy zakupu tabletu Sony.

Niniejsza instrukcja obsługi zawiera objaśnienia dotyczące obsługi posiadanego tabletu i aplikacji. Przed przystąpieniem do korzystania z tabletu należy zapoznać się z dołączonymi Ważnymi informacjami (zasadami bezpieczeństwa).

### **Ładowanie akumulatora**

Bezpośrednio po zakupieniu tabletu poziom naładowania akumulatora może być niski. Przed przystąpieniem do korzystania z tabletu należy naładować akumulator [\[Szczegóły\]](#).

### **Aktualizacja oprogramowania**

Aktualizując oprogramowanie, należy zainstalować najnowszą wersję każdej aplikacji. W przeciwnym razie pewne aplikacje mogą się nie uruchomić.

---

### **Zagadnienia pokrewne**

[Witryny internetowe pomocy technicznej](#)

[Konto Google](#)

## Włączanie tabletu

---

### Uwaga

- Przed włączeniem należy zapoznać się z rozdziałem zatytułowanym „[Uwagi dotyczące korzystania z zasilacza sieciowego](#)” [\[Szczegóły\]](#).
- 1. Podłącz tablet do gniazda elektrycznego [\[Szczegóły\]](#).
- 2. Przez trzy sekundy przytrzymaj wciśnięty przycisk zasilania.  
Tablet włączy się. W przypadku pierwszego uruchomienia tabletu zapoznaj się z rozdziałem zatytułowanym „[Przed przystąpieniem do eksploatacji](#)” [\[Szczegóły\]](#).

---

### Zagadnienia pokrewne

[Wyłączanie tabletu](#)

[Włączanie i wyłączanie ekranu \(tryb uśpienia\)](#)

[Uwagi dotyczące korzystania z zasilacza sieciowego](#)

[Ładowanie akumulatora](#)

[Uwagi dotyczące korzystania z akumulatora](#)

[Ograniczanie rozładowywania się akumulatora](#)

## Wyłączanie tabletu

---

### Uwaga

- Przed wyłączeniem tabletu należy zapoznać się z rozdziałem zatytułowanym „[Uwagi dotyczące korzystania z zasilacza sieciowego](#)” [\[Szczegóły\]](#).
- 1. Przytrzymaj wciśnięty przycisk zasilania do momentu wyświetlenia listy.
- 2. Puknij [OK].  
Po upływie kilku sekund tablet zostanie automatycznie wyłączony.

### Uwaga

- Aby uniknąć utraty niezapisanych danych lub nieprawidłowego działania tabletu, tablet należy wyłączać w odpowiedni sposób zgodnie z powyższymi zaleceniami.
- Jeżeli nie udaje się wyłączyć tabletu zgodnie z powyższym opisem, należy przytrzymać wciśnięty przycisk zasilania przez około 10 sekund, aby wymusić wyłączenie.
- Jeżeli nie uda się wymusić wyłączenia tabletu, należy nacisnąć przycisk resetowania (otwór) [\[Szczegóły\]](#).

---

### Zagadnienia pokrewne

[Włączanie tabletu](#)

[Włączanie i wyłączanie ekranu \(tryb uśpienia\)](#)

[Uwagi dotyczące korzystania z zasilacza sieciowego](#)

[Ładowanie akumulatora](#)

[Uwagi dotyczące korzystania z akumulatora](#)

[Ograniczanie rozładowywania się akumulatora](#)

## Włączanie i wyłączanie ekranu (tryb uśpienia)

---

Gdy tablet nie będzie używany, można wyłączyć ekran (tryb uśpienia).

1. Naciśnij przycisk zasilania.

Ekran zostanie uśpiony. Aby wyłączyć tryb uśpienia i włączyć ekran, wystarczy ponownie nacisnąć przycisk zasilania.

### Wskazówka

- Można ustawić czas, po jakim ekran zostanie automatycznie uśpiony, jeżeli w tym czasie z poziomu tabletu nie zostanie wykonana żadna operacja. Puknij [☰ Apps & Widgets] - [⚙️ Settings] - [Wyświetlacz] - [Uśpienie], po czym wybierz odpowiedni przedział czasu, po jakim tablet powinien się uśpić.
- Ustawienia można również dostosować w taki sposób, aby ekran został zablokowany w momencie jego włączenia po wyłączeniu uśpienia [\[Szczegóły\]](#).

---

### Zagadnienia pokrewne

[Włączanie tabletu](#)

[Wyłączanie tabletu](#)

[Uwagi dotyczące korzystania z zasilacza sieciowego](#)

[Ładowanie akumulatora](#)

[Uwagi dotyczące korzystania z akumulatora](#)

[Ograniczanie rozładowywania się akumulatora](#)



## Uwagi dotyczące korzystania z zasilacza sieciowego

---

- Należy korzystać wyłącznie z zasilacza sieciowego dostarczonego wraz z tabletem lub oryginalnego zasilacza sieciowego marki Sony. Nie wolno używać żadnego innego zasilacza, ponieważ grozi to awarią.
- Zasilacza sieciowego nie wolno podłączać do urządzeń do konwersji napięcia, na przykład podróжных konwerterów napięcia. W przeciwnym razie może dojść do przegrzania lub nieprawidłowego działania.
- Uszkodzonego zasilacza sieciowego nie wolno używać.
- Z zasilacza sieciowego dostarczonego z tabletem należy korzystać, gdy wykorzystywana jest przystosowana do posiadanego tabletu Sony stacja dokująca (SGPDS1, oddzielnie w sprzedaży).

---

### Zagadnienia pokrewne

[Włączanie tabletu](#)

[Wyłączanie tabletu](#)

[Włączanie i wyłączanie ekranu \(tryb uśpienia\)](#)

[Ładowanie akumulatora](#)

[Uwagi dotyczące korzystania z akumulatora](#)

[Ograniczanie rozładowywania się akumulatora](#)

## Ładowanie akumulatora

---

Akumulator jest ładowany po podłączeniu tabletu do gniazda. Czas ładowania zależy od stopnia jego wykorzystania.

1. Włóż wtyk sieciowego kabla zasilającego do zasilacza sieciowego.
2. Podłącz sieciowy kabel zasilający do gniazda elektrycznego.
3. Odwróć tablet do góry nogami i podłącz zasilacz sieciowy do złącza ładowania w tablecie zgodnie z kierunkiem przedstawionym na poniższym rysunku.

Sposób podświetlenia wskaźnika ładowania świadczy o poziomie naładowania akumulatora tabletu.

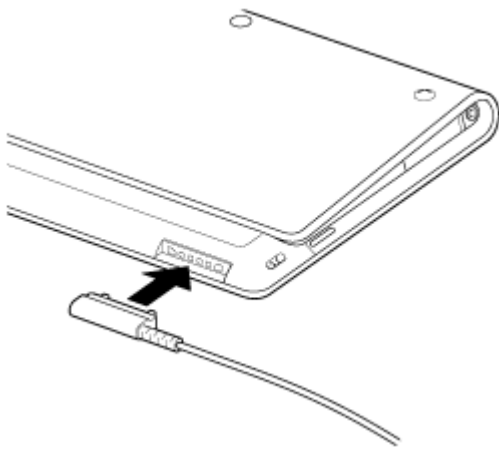

### Wskazówka

- Korzystanie z przystosowanej do posiadanego tabletu Sony stacji dokującej (SGPDS1, oddzielnie w sprzedaży) ułatwia ładowanie akumulatora.

### Wskaźnik ładowania

Kolor podświetlenia wskaźnika ładowania zależy od poziomu naładowania akumulatora.

Czerwony: Akumulator wymaga ładowania.

Żółty (pomarańczowy): Niedostateczny poziom naładowania.

Zielony: Wystarczający poziom naładowania.

### Uwaga

- Gdy akumulator wyczerpuje się podczas pracy, wskaźnik ładowania miga w kolorze czerwonym.

---

### Zagadnienia pokrewne

[Włączanie tabletu](#)

[Wyłączanie tabletu](#)

[Włączanie i wyłączanie ekranu \(tryb uśpienia\)](#)

[Uwagi dotyczące korzystania z zasilacza sieciowego](#)

[Uwagi dotyczące korzystania z akumulatora](#)



## Uwagi dotyczące korzystania z akumulatora

---

### Akumulator

- Ze względów bezpieczeństwa, do ładowania akumulatora należy używać wyłącznie dostarczonego sieciowy kabel zasilający.
- Przy pewnych temperaturach zewnętrznych lub sposobach użytkowania tabletu mogą wystąpić problemy z ładowaniem akumulatora, albo naładowanie akumulatora może wymagać długiego czasu.
- Nie wolno ładować akumulatora w pobliżu ognia lub w bezpośrednim słońcu.
- Tablet nie jest w pełni naładowany w momencie zakupu.
- W trakcie pracy lub ładowania akumulator nagrzewa się. Jest to normalne zjawisko i nie należy się tym przejmować. Jeżeli temperatura tabletu lub zasilacza sieciowego nadmiernie wzrośnie, tablet należy wyłączyć, a od zasilacza sieciowego odłączyć sieciowy kabel zasilający.

### Rozładowywanie się akumulatora

- Po naładowaniu akumulator stopniowo traci ładunek, nawet jeśli nie jest używany. Jeżeli akumulator nie będzie używany przez długi okres czasu, może ulec rozładowaniu. Przed użyciem wskazane jest ponowne naładowanie akumulatora.
- Jeżeli tablet nie będzie używany przez długi okres czasu, co sześć miesięcy należy przeprowadzić całkowite ładowanie akumulatora.

### Trwałość akumulatora

- Trwałość akumulatora zależy od intensywności eksploatacji, ustawień i temperatur.

### Spadek wydajności akumulatora

- W wyniku wielokrotnego ładowania i rozładowywania akumulatora następuje stopniowe zmniejszanie się jego pojemności. W rezultacie, okres eksploatacji akumulatora może ulec skróceniu albo akumulator nie będzie pracował optymalnie nawet po całkowitym naładowaniu.

---

#### Zagadnienia pokrewne

[Włączanie tabletu](#)

[Wyłączanie tabletu](#)

[Włączanie i wyłączanie ekranu \(tryb uśpienia\)](#)

[Uwagi dotyczące korzystania z zasilacza sieciowego](#)

[Ładowanie akumulatora](#)

[Ograniczanie rozładowywania się akumulatora](#)

## Sposób korzystania z ekranu dotykowego

---

### **Puknięcie**

Wybór ikony lub opcji.

Szybkie dwukrotne puknięcie umożliwia powiększanie lub pomniejszanie obrazów albo innych elementów ekranu.

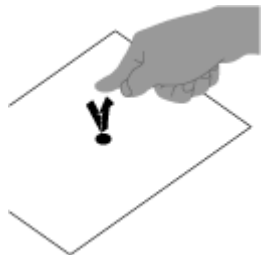

### **Puknięcie i przytrzymanie**

Otwieranie menu opcji.

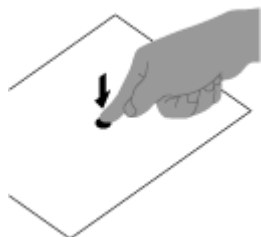

### **Przeciąganie**

Przesuwanie elementu lub powolne przewijanie strony.

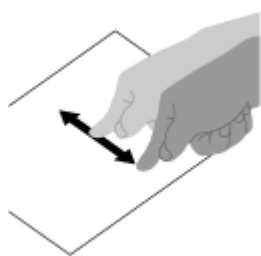

### **Trącanie**

Szybkie przewijanie strony.

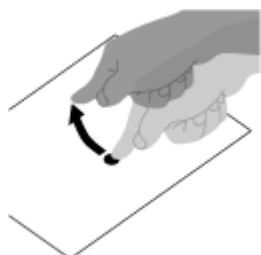

### **Zwieranie**

Powiększanie lub pomniejszanie.

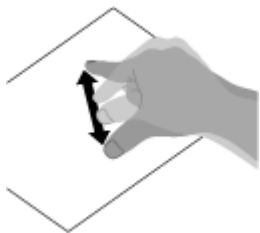

---

## Zagadnienia pokrewne

[Uwagi dotyczące ekranu](#)

[Obsługa ekranu dotykowego](#)

## Uwagi dotyczące ekranu

---

W tym miejscu podano uwagi dotyczące obsługi ekranu dotykowego i ekranu LCD.

### Uwagi dotyczące ekranu dotykowego

- W opisywanym tablecie zastosowano pojemnościowy ekran dotykowy. W ekran należy pukać bezpośrednio koniuszkiem palca. Nie wolno po nim rysować ani stukać w niego ostrymi przedmiotami typu: igła, długopis, czy paznokiec. Ekranu dotykowego nie można obsługiwać przy użyciu rysika.
- Ekran dotykowy obsługiwany w rękawiczkach może pracować nieprawidłowo lub w ogóle nie działać.
- Tabletu nie wolno obsługiwać przy użyciu przedmiotów znajdujących się na ekranie dotykowym.
- Ekran dotykowy obsługiwany przy użyciu przedmiotów, a nie koniuszka palca, może reagować nieprawidłowo.
- Ekran dotykowy nie powinien znajdować się w pobliżu innych urządzeń elektrycznych. Wyładowania elektrostatyczne mogą powodować nieprawidłowe działanie ekranu dotykowego.
- Kropelki wody na ekranie dotykowym lub dotykanie go mokrymi palcami może powodować nieprawidłowe reagowanie ekranu dotykowego.
- Ekran dotykowy nie powinien znajdować się w pobliżu wody. Ekran dotykowy może działać nieprawidłowo w wilgotnych miejscach lub w kontakcie z wodą.
- Podczas ładowania akumulatora ekran dotykowy może reagować nieprawidłowo pod wpływem zakłóceń pochodzących z sieciowy kabel zasilający. Należy odłączyć sieciowy kabel zasilający i korzystać z tabletu zasilanego tylko z akumulatora.

### Uwagi dotyczące ekranu LCD

- Nie należy kierować ekranu LCD w stronę słońca. Korzystając z tabletu w pobliżu okna, należy chronić go przed bezpośrednim operowaniem promieni słonecznych.
- Podczas użytkowania tabletu w warunkach niskich temperatur na ekranie LCD może pojawić się obraz szcążkowy. Nie świadczy to o usterce. Gdy temperatura tabletu wróci do normy, ekran zacznie działać właściwie.
- Podczas pracy ekran LCD nagrzewa się. Jest to normalne zjawisko i nie świadczy o usterce.
- Ekran LCD został wyprodukowany z wykorzystaniem wysoce precyzyjnej technologii. Może się jednak zdarzyć, że będą na nim widoczne małe ciemne bądź też jasne punkty (czerwone, niebieskie lub zielone). Są one związane z procesem produkcyjnym i nie świadczą o usterce.
- Ekran LCD jest wykonany ze szkła. W przypadku uszkodzenia szyby (jej pęknięcia itp.) nie należy dotykać ekranu dotykowego, ani próbować naprawiać go na własną rękę. Z ekranem LCD należy obchodzić się ostrożnie, gdyż jest to element wrażliwy na upadki i wstrząsy mechaniczne. Nie udzielamy gwarancji na uszkodzenia z winy użytkownika wynikłe z niewłaściwej obsługi.

---

### Zagadnienia pokrewne

[Sposób korzystania z ekranu dotykowego](#)

[Obsługa ekranu dotykowego](#)

## Obsługa ekranu dotykowego

---

- Do czyszczenia powierzchni ekranu dotykowego należy używać miękkiej, suchej lub lekko zwilżonej szmatki. Intensywne przecieranie powierzchni suchą szmatką grozi uszkodzeniem ekranu.
- Nie wolno stosować środków chemicznych ani detergentów.

---

### Zagadnienia pokrewne



[Sposób korzystania z ekranu dotykowego](#)

[Uwagi dotyczące ekranu](#)



## Nawiązywanie łączności Wi-Fi

Najpierw należy nawiązać łączność Wi-Fi między tabletem a routerem Wi-Fi. Upewnij się, że router Wi-Fi został skonfigurowany. Więcej informacji na temat konfigurowania routera Wi-Fi można znaleźć w dostarczonej z nim instrukcji obsługi. Po sprawdzeniu ustawień routera Wi-Fi wykonaj poniższe czynności, aby włączyć Wi-Fi w tablecie.

1. Puknij [ Apps & Widgets] - [ Settings] - [Wi-Fi].
2. Przesuń przełącznik [Wi-Fi] w położenie [Wł.].



### Uwaga

- Aby ograniczyć rozładowywanie się akumulatora, należy pamiętać o wyłączeniu funkcji Wi-Fi, gdy nie jest wykorzystywana.
- Antena Wi-Fi jest wbudowana w tablet. Zasłonięcie anteny rękoma lub innymi przedmiotami w realizowanego za pośrednictwem funkcji Wi-Fi może przyczynić się do pogorszenia jakości łączności [\[Szczegóły\]](#).

### Zakończenie połączenia Wi-Fi

1. Przesuń przełącznik [Wi-Fi] w położenie [Wył.] po wykonaniu punktu 1 powyższej procedury, aby wyłączyć Wi-Fi w tablecie.



### Znajdowanie sieci w zasięgu urządzenia

1. Puknij [ Apps & Widgets] - [ Settings] - [Wi-Fi].
2. Przesuń przełącznik [Wi-Fi] w położenie [Wł.], aby włączyć Wi-Fi. Zostanie wyświetlona lista sieci będących w zasięgu.

#### Wskazówka

- Aby sprawdzić adres MAC tabletu lub inne szczegóły sieci Wi-Fi, puknij [ (menu opcji)] - [Zaawansowane].
  - Jeżeli lista sieci nie zostanie wyświetlona, puknij [Skanuj] w górnym prawym rogu ekranu.
3. Puknij wybraną sieć.
  4. W razie potrzeby wpisz hasło lub wprowadź ustawienia.

### Wskazówka

- Jeżeli sieci znajdują się w zasięgu i funkcja Wi-Fi jest włączona, wówczas tablet automatycznie nawiąże połączenia z dostępnymi sieciami, z którymi łączył się już wcześniej.
- W menu [Zasady rozłączania Wi-Fi] wyświetlonym po puknięciu [ Apps & Widgets] - [ Settings] - [Wi-Fi] - [ (menu opcji)] - [Zaawansowane] - [Zasady rozłączania Wi-Fi] możesz zdecydować, czy połączenie Wi-Fi ma pozostać aktywne, kiedy podczas odtwarzania działają takie aplikacje, jak Music player, gdy ekran tabletu jest wyłączony (tryb uśpienia). Jeśli w trybie uśpienia nie będzie działać żadna aplikacja, połączenie Wi-Fi zostanie wyłączone niezależnie od wyboru dokonanego w [Zasady rozłączania Wi-Fi].

## Zagadnienia pokrewne

[Uwagi dotyczące używania funkcji Wi-Fi](#)

[Wi-Fi checker](#)

## Uwagi dotyczące używania funkcji Wi-Fi

---

- W niektórych krajach lub regionach używanie produktów Wi-Fi może podlegać pewnym ograniczeniom wynikającym z miejscowych przepisów.
- Urządzenia Wi-Fi pracują w paśmie 2,4 GHz wykorzystywanym przez różnorodne urządzenia. W urządzeniach Wi-Fi stosowana jest technologia minimalizująca zakłócenia radiowe pochodzące od innych urządzeń korzystających z tego samego pasma. Zakłócenia radiowe mogą jednakże przyczyniać się do obniżenia szybkości transmisji danych, zmniejszenia zasięgu lub być przyczyną zrywania łączności.
- W przypadku jednoczesnego uruchomienia w tablecie funkcji Bluetooth i funkcji Wi-Fi 2,4 GHz, mogą występować zakłócenia zmniejszające szybkość transmisji lub będące przyczyną innych problemów.
- Aby korzystać z funkcji Wi-Fi w podróży, może być konieczne zawarcie umowy z dostawcą usług łączności Wi-Fi.
- Na szybkość i zasięg transmisji danych mają wpływ poniższe czynniki:
  - Odległość między urządzeniami
  - Obecność ewentualnych przeszkód między urządzeniami
  - Konfiguracja urządzeń
  - Warunki rozchodzenia się sygnału
  - Otoczenie (materiał ścian itp.)
  - Używane oprogramowanie
- Przy zbyt niskim poziomie sygnału łączność może zostać zerwana.
- Szybkość transmisji danych podana w specyfikacji to teoretyczna wartość maksymalna, która nie zawsze musi odzwierciedlać faktyczną szybkość transmisji danych.
- Rzeczywista szybkość transmisji danych może być mniejsza niż wartość wyświetlana na tablecie.
- Pomiędzy pasmami częstotliwości 2,4 GHz a 5 GHz sieci Wi-Fi nie ma możliwości nawiązywania łączności.
- Na szybkość transmisji danych w przypadku urządzeń IEEE 802.11g i IEEE 802.11n (2,4 GHz) mogą mieć wpływ zakłócenia, gdy używane będą z produktami IEEE 802.11b. Dodatkowo, w przypadku produktów IEEE 802.11g i IEEE 802.11n następuje automatyczne zmniejszenie szybkości transmisji danych, aby zapewnić zgodność z produktami IEEE 802.11b.
- Jeżeli szybkość transmisji danych nie spełnia oczekiwań, można spróbować ją zwiększyć przez zmianę kanału bezprzewodowego w punkcie dostępowym.

---

### Zagadnienia pokrewne

[Nawiązywanie łączności Wi-Fi](#)

[Wi-Fi checker](#)

## Funkcja Bluetooth(R)

---

Istnieje możliwość nawiązywania łączności bezprzewodowej między tabletem a innymi urządzeniami Bluetooth, np. komputerem, telefonem komórkowym, zestawem słuchawkowym, zestawem głośnomówiącym Bluetooth lub klawiaturą bezprzewodową. Pozwala ona na przesyłanie danych między tymi urządzeniami bez użycia kabli, w zasięgu do 10 metrów w otwartej przestrzeni. Jedno urządzenie Bluetooth może łączyć się maksymalnie z siedmioma urządzeniami za pośrednictwem sieci bezprzewodowej w celu wymiany danych.

Gdy wymagane jest połączenie jakiegoś urządzenia z innym urządzeniem, z urządzenia tego wysyłane jest zapytanie do sąsiednich urządzeń Bluetooth. Jeżeli jakieś urządzenie odpowie na to zapytanie, oba urządzenia mogą nawiązać ze sobą łączność.

---

### Zagadnienia pokrewne

[Nawiązywanie łączności z innym urządzeniem Bluetooth\(R\)](#)

[Zakończenie połączenia Bluetooth\(R\)](#)



[Uwagi dotyczące używania funkcji Bluetooth\(R\)](#)

[Bezpieczeństwo technologii Bluetooth\(R\)](#)

## Nawiązywanie łączności z innym urządzeniem Bluetooth(R)

Do tabletu można podłączać urządzenia Bluetooth. Procedura nawiązywania połączenia zależy od urządzenia. Informacje można znaleźć w instrukcji obsługi urządzenia Bluetooth. Szczegóły na temat łączności Bluetooth można znaleźć w rozdziale zatytułowanym „Funkcja Bluetooth(R)” [\[Szczegóły\]](#).

### Włączanie funkcji Bluetooth



1. Puknij [ Apps & Widgets] - [ Settings] - [Bluetooth].
2. Przesuń przełącznik [Bluetooth] w położenie [Wł.].

#### Uwaga

- Aby ograniczyć rozładowywanie się akumulatora, należy pamiętać o wyłączeniu funkcji Bluetooth, gdy nie jest wykorzystywana.
- Antena Bluetooth jest wbudowana w tablet. Zasłonięcie anteny rękoma lub innymi przedmiotami w trakcie połączenia z Internetem realizowanego za pośrednictwem funkcji Bluetooth może przyczynić się do pogorszenia jakości łączności [\[Szczegóły\]](#).

### Włączenie wykrywalności tabletu

Istnieje możliwość zezwolenia, aby urządzenie Bluetooth wykrywało tablet po włączeniu funkcji Bluetooth.

1. Puknij [ Apps & Widgets] - [ Settings] - [Bluetooth].
2. Przesuń przełącznik [Bluetooth] w położenie [Wł.].
3. Puknij nazwę modelu tabletu.



### Parowanie z innym urządzeniem Bluetooth

Aby nawiązać łączność z nowym urządzeniem Bluetooth, wymagane jest parowanie z nim przy włączonej funkcji Bluetooth. Ta procedura wymagana jest tylko raz w przypadku tabletu i nowego urządzenia Bluetooth, aby mogły się później ze sobą łączyć. Wystarczy następnym razem po prostu włączyć to urządzenie.

1. Upewnij się, że urządzenie Bluetooth, które ma być parowanie, znajduje się w trybie wykrywania.

#### Uwaga

- Szczegóły można znaleźć w instrukcji obsługi dostarczonej z urządzeniami Bluetooth.

2. Puknij [ Apps & Widgets] - [ Settings] - [Bluetooth].
3. Przesuń przełącznik [Bluetooth] w położenie [Wł.].
4. Puknij [SZUKAJ URZĄDZEŃ] w górnym prawym rogu ekranu.  
Zostanie wyświetlona lista [DOSTĘPNE URZĄDZENIA].
5. Puknij nazwę urządzenia, które ma zostać podłączone.
6. Puknij [Powiąż] lub w razie potrzeby wpisz klucz urządzenia (np. 0000), aby połączyć się z danym urządzeniem Bluetooth.  
Po nawiązaniu połączenia z urządzeniem, na pasku stanu w dolnym prawym rogu ekranu tabletu pojawi się

wskaźnik Bluetooth.

## **Ponowne nawiązywanie połączenia między urządzeniami**

Aby ponownie nawiązać łączność między tabletem a sparowanym urządzeniem, wystarczy puknąć nazwę tego urządzenia na liście [POWIĄZANE URZĄDZENIA].

---

### **Zagadnienia pokrewne**

[Funkcja Bluetooth\(R\)](#)

[Zakończenie połączenia Bluetooth\(R\)](#)

[Uwagi dotyczące używania funkcji Bluetooth\(R\)](#)

[Bezpieczeństwo technologii Bluetooth\(R\)](#)

## Zakończenie połączenia Bluetooth(R)

---

Z poziomu tabletu można usunąć sparowane z nim urządzenia Bluetooth.

1. Puknij  obok nazwy urządzenia, które ma zostać usunięte z listy [POWIĄZANE URZĄDZENIA] w tablecie.
2. Puknij [Rozłącz parę].

### Wskazówka

- Aby ograniczyć rozładowywanie się akumulatora, należy pamiętać o wyłączeniu funkcji Bluetooth, gdy nie jest wykorzystywana.

---

### Zagadnienia pokrewne

[Funkcja Bluetooth\(R\)](#)

[Nawiązywanie łączności z innym urządzeniem Bluetooth\(R\)](#)

[Uwagi dotyczące używania funkcji Bluetooth\(R\)](#)

[Bezpieczeństwo technologii Bluetooth\(R\)](#)

## Uwagi dotyczące używania funkcji Bluetooth(R)

---

- W niektórych krajach lub regionach używanie funkcji Bluetooth może podlegać pewnym ograniczeniom wynikającym z miejscowych przepisów.
- Funkcja Bluetooth może nie współpracować z urządzeniami pewnych producentów lub z urządzeniami, w których zastosowano przez producenta pewne wersje oprogramowania. Przed zakupem urządzenia Bluetooth należy sprawdzić jego wymagania systemowe.  
Informacje na temat urządzeń Bluetooth obsługiwanych przez tablety Sony można znaleźć w witrynie pomocy technicznej.  
Niektóre urządzenia Bluetooth wymagają uwierzytelnienia (parowania) przed nawiązaniem łączności z innym urządzeniem.  
Proces uwierzytelnienia należy przeprowadzić przed połączeniem się z takim urządzeniem.
- Urządzenia Bluetooth pracują w paśmie 2,4 GHz wykorzystywanym przez różnorodne urządzenia. W urządzeniach Bluetooth stosowana jest technologia minimalizująca zakłócenia radiowe pochodzące od innych urządzeń korzystających z tego samego pasma. Zakłócenia radiowe mogą jednakże przyczyniać się do obniżenia szybkości transmisji danych, zmniejszenia zasięgu lub być przyczyną zrywania łączności.
- Na szybkość i zasięg transmisji danych mają wpływ poniższe czynniki:
  - Odległość między komunikującymi się urządzeniami
  - Obecność ewentualnych przeszkód między urządzeniami
  - Otoczenie z uwzględnieniem ścian i materiałów, z jakich są wykonane
  - Konfiguracja urządzeń
  - Używane oprogramowanie
  - Warunki rozchodzenia się sygnału
- Przy zbyt niskim poziomie sygnału łączność może zostać zerwana.
- Przy włączonej zarówno funkcji Bluetooth jak i funkcji Wi-Fi 2,4 GHz mogą występować zakłócenia. Wynikiem tego mogą być mniejsze szybkości transmisji danych bądź też inne problemy.
- Przy przesyłaniu dużych plików może dochodzić do ich uszkodzenia z powodu ograniczeń standardu Bluetooth oraz zakłóceń elektromagnetycznych z otoczenia.
- Podłączenie kilku urządzeń Bluetooth do tabletu może powodować przeciążenie kanału, którego wynikiem będzie słabsza wydajność urządzenia. Jest to normalne zjawisko w przypadku technologii Bluetooth i nie świadczy o usterce.
- Przy odtwarzaniu materiałów wideo na tablecie, a dźwięku — z poziomu podłączonego do niego urządzenia Bluetooth, mogą występować błędy synchronizacji obrazu i dźwięku. Jest to częste zjawisko w przypadku technologii Bluetooth i nie świadczy o usterce.
- Wszystkie urządzenia Bluetooth wymagają certyfikacji zgodnej z procedurami wskazanymi przez Bluetooth SIG, aby zapewnić ich zgodność ze standardem Bluetooth. Nawet w przypadku zgodności ze standardem Bluetooth, wydajność poszczególnych urządzeń, ich specyfikacje i procedury obsługi mogą różnić się.
- Mogą wystąpić problemy z przełączaniem dźwięku wyjściowego pomiędzy urządzeniem audio z funkcją Bluetooth a wbudowanym głośnikiem w przypadku podłączania lub odłączania tego urządzenia w trakcie działania jakiejś aplikacji, na przykład gry. W takim przypadku należy zamknąć daną aplikację i ponownie uruchomić urządzenie. Można też przełączyć dźwięk przed uruchomieniem danej aplikacji.
- Dźwięk aplikacji typu gry, pochodzący z urządzeń audio z funkcją Bluetooth podłączonych do tabletu, może być opóźniony. Aby słyszeć dźwięk w takim przypadku, należy włączyć odtwarzanie dźwięku przez wewnętrzny głośnik lub podłączyć urządzenie audio do gniazda słuchawkowego w tablecie.
- Jeżeli podłączone do tabletu urządzenie audio z funkcją Bluetooth zostanie wyłączone w trakcie działania aplikacji typu gra, aplikacja ta może zacząć działać nieprawidłowo. W takim przypadku należy zamknąć daną



aplikację i ponownie uruchomić tablet.

- Do wymiany plików z urządzeniami Bluetooth konieczne jest pobranie innych aplikacji, niż wstępnie zainstalowane.

---

## Zagadnienia pokrewne

[Funkcja Bluetooth\(R\)](#)

[Nawiązywanie łączności z innym urządzeniem Bluetooth\(R\)](#)

[Zakończenie połączenia Bluetooth\(R\)](#)

[Bezpieczeństwo technologii Bluetooth\(R\)](#)

## Bezpieczeństwo technologii Bluetooth(R)

---

Bezprzewodowa technologia Bluetooth ma funkcję uwierzytelniania, która umożliwia określenie, z kim urządzenie może się komunikować. Funkcja uwierzytelniania zabezpiecza tablet przed dostępem z poziomu anonimowych urządzeń Bluetooth. Przy pierwszej próbie nawiązania łączności między dwoma urządzeniami Bluetooth ustalany jest wspólny klucz (hasło do uwierzytelnienia) wymagany do zarejestrowania obu urządzeń. Po zarejestrowaniu urządzenia nie trzeba ponownie wprowadzać klucza.

Tablet będzie wykrywany przez inne urządzenia Bluetooth tylko po ustawieniu zezwolenia na jego wykrywanie przez inne urządzenia Bluetooth. Można ustawić czas akceptacji wykrywania, albo zezwolić lub też nie na odbiór po nawiązaniu połączenia przez oba urządzenia.

---

### Zagadnienia pokrewne

[Funkcja Bluetooth\(R\)](#)

[Nawiązywanie łączności z innym urządzeniem Bluetooth\(R\)](#)

[Zakończenie połączenia Bluetooth\(R\)](#)

[Uwagi dotyczące używania funkcji Bluetooth\(R\)](#)

## Funkcja GPS

---

Funkcja GPS (Global Positioning System) dostarcza informacji o położeniu w oparciu o odbierane sygnały z satelitów GPS. Funkcja GPS pozwala na mapie Google Maps na tablecie zobaczyć aktualne położenie, pozycję docelową oraz kierunki do celu.

### Uwaga

- Gdy w sąsiedztwie tabletu znajdują się inne urządzenia elektroniczne, wówczas informacji o położeniu widoczne na tablecie mogą być niedokładne z uwagi na fale elektromagnetyczne lub zakłócenia magnetyczne pochodzące od tych urządzeń. W pobliżu tabletu nie należy trzymać urządzeń elektronicznych.
- Gdy tablet znajduje się w obszarze słabego odbioru sygnałów GPS, mogą pojawiać się błędy pozycjonowania. W celu uzyskania precyzyjniejszych danych nie należy korzystać z tabletu w poniższych miejscach.
  - Wewnątrz budynków lub pojazdów
  - W tunelach lub pod ziemią
  - Pod podwieszanymi torami
  - Między wysokimi budynkami
  - Wśród gęstych drzew
  - W dolinach
- Antena GPS jest wbudowana w tablet. Zasłonięcie anteny rękoma lub innymi przedmiotami w trakcie korzystania z funkcji GPS może przyczynić się do pogorszenia precyzji pozycjonowania [\[Szczegóły\]](#).

---

### Zagadnienia pokrewne

[Włączanie informacji o położeniu](#)



[Wyłączanie informacji o położeniu](#)

[Uwagi dotyczące czujnika geomagnetycznego](#)

## Włączanie informacji o położeniu

---

Można ustawić, czy informacje o położeniu mają być pobierane z satelitów GPS, czy też z sieci bezprzewodowych.

1. Puknij [ Apps & Widgets] - [ Settings] - [Usługi lokalizacyjne].
2. Aby ustawić odbiór informacji o położeniu z sieci bezprzewodowych, puknij [Usługa lokalizacyjna].  
Aby ustawić odbiór informacji o położeniu z satelitów GPS, puknij [Satelity GPS].  
Przy wybranym ustawieniu pojawi się znacznik wyboru.

### Uwaga

- Do momentu wyświetlenia aktualnego położenia przez funkcję GPS należy w miarę możliwości stać z tabletem w jednym miejscu, z którego dobrze widać niebo. Aktualna pozycja zostanie wyświetlona szybciej w warunkach stacjonarnych niż w ruchu. Jeżeli aktualna pozycja nie pojawi się, albo zostanie wyświetlona błędna pozycja, wówczas należy przemieścić się do obszaru, z którego dobrze widać niebo.

---



### Zagadnienia pokrewne

[Funkcja GPS](#)

[Wyłączanie informacji o położeniu](#)

## Wyłączanie informacji o położeniu

---

1. Puknij [ Apps & Widgets] - [ Settings] - [Usługi lokalizacyjne].
2. Puknij [Usługa lokalizacyjna] lub [Satelity GPS] w zależności od tego, która opcja została wybrana, aby wyłączyć daną metodę.  
Znacznik wyboru zniknie sprzed danego ustawienia.

---

### Zagadnienia pokrewne

[Funkcja GPS](#)

[Włączanie informacji o położeniu](#)

## Wkładanie/wyjmowanie karty pamięci SD

---

Tablet wyposażony jest w gniazdo kart pamięci SD. Gniazdo to można wykorzystywać do wymiany danych z cyfrowymi aparatami fotograficznymi, kamerami, odtwarzaczami muzycznymi i innymi urządzeniami audio-wideo. Gniazdo kart pamięci SD w tablecie obsługuje następujące rodzaje kart pamięci:

- Karta pamięci SD
- Karta pamięci SDHC

### Wkładanie karty pamięci SD

1. Otwórz pokrywę gniazda kart pamięci SD.
2. Zlokalizuj gniazdo kart pamięci SD.
3. Trzymając kartę pamięci SD skierowaną stykami ku dołowi, ustaw ją w taki sposób, aby strzałka wskazywała gniazdo kart pamięci SD.

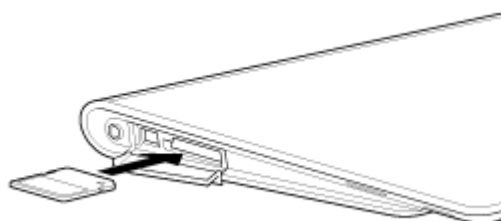

4. Delikatnie wsuń kartę pamięci SD do gniazda i dociśnij, aż wskoczy na swoje miejsce.

### Uwaga

- Należy uważać, aby nie włożyć karty pamięci SD w złym kierunku. Włożenie karty do gniazda do góry nogami grozi uszkodzeniem gniazda. Szczegóły można znaleźć w instrukcji karty pamięci SD.

### Wyjmowanie karty pamięci SD

1. Upewnij się, że pliki nie są przesyłane.
2. Zlokalizuj gniazdo kart pamięci SD.
3. Dociśnij kartę pamięci SD do oporu, a następnie zwolnij docisk.  
Karta pamięci SD zostanie wysunięta.
4. Trzymając kartę pamięci SD za obie krawędzie, wyciągnij ją z gniazda.

---

### Zagadnienia pokrewne

[Uwagi dotyczące korzystania z kart pamięci SD](#)

[Uwagi dotyczące kart pamięci SD](#)

[File transfer](#)

## Uwagi dotyczące korzystania z kart pamięci SD

---

- Chronić przed dziećmi. Połknięcie karty pamięci SD może być groźne w skutkach.
- Nie dotykać styków palcami lub metalowymi przedmiotami.
- Karty pamięci SD zawierają delikatne podzespoły elektroniczne. Nie wolno manipulować nimi na siłę, wyginać ich, ani upuszczać.
- Nie wolno demontować ich, ani dokonywać w nich przeróbek.
- Chronić przed wilgocią.
- Nie używać ani nie przechowywać ich w poniższych warunkach:
  - W miejscach, gdzie panują wysokie temperatury, na przykład w samochodzie zaparkowanym w słońcu
  - W miejscach bezpośrednio nasłonecznionych
  - W miejscach wilgotnym lub środowiskach przyspieszających korozję
  - W miejscach silnie zapyłonych
- Należy używać kart pamięci SD zgodnych ze standardami obsługiwanymi przez tablet. Karta o niewłaściwym rozmiarze może zakleszczyć się w gnieździe, grożąc uszkodzeniem tabletu.
- Na karcie pamięci SD chronionej przed zapisem nie można zapisywać danych.
- Wskazane jest wykonywanie kopii zapasowych ważnych danych.
- Z uwagi na groźbę utraty danych, karty pamięci SD należy chronić przed elektrycznością statyczną lub zakłóceniami elektrycznymi, które mogą niekorzystnie oddziaływać na kartę.
- Karty pamięci SD należy przenosić w etui, które zabezpiecza je przed elektrycznością statyczną.
- Przed użyciem karty pamięci SD w urządzeniu innym niż tablet, na przykład w cyfrowym aparacie fotograficznym lub przenośnym odtwarzaczu audio, należy sformatować (zainicjować) kartę pamięci SD z poziomu danego urządzenia.

Niektóre urządzenia mogą nie obsługiwać formatu plików stosowanego w tabletach o czym świadczy wyświetlany komunikat z zaleceniem sformatowania karty. W przypadku natknięcia się na wspomniany komunikat, dane z karty należy skopiować na tablet (lub do innych urządzeń za pośrednictwem sieci) i sformatować kartę z poziomu innego urządzenia niż tablet. Należy pamiętać, że formatowanie karty spowoduje usunięcie wszystkich znajdujących się na niej danych. Więcej szczegółów można znaleźć w instrukcji używanego urządzenia.
- Do gniazda kart pamięci SD nie wolno wkładać żadnych obcych przedmiotów.
- Gniazdo kart pamięci SD można wykorzystywać tylko do odczytu lub zapisu obsługiwanych kart pamięci i nie wolno używać go do innych celów.

---

### Zagadnienia pokrewne

[Wkładanie/wyjmowanie karty pamięci SD](#)

[Uwagi dotyczące kart pamięci SD](#)

[File transfer](#)

## Uwagi dotyczące kart pamięci SD

---

Przeprowadzono testy dostępnych kart pamięci SD (o maksymalnej pojemności 2 GB) oraz kart pamięci SDHC (o maksymalnej pojemności 32 GB) zgodnie ze stanem na wrzesień 2011 r. i stwierdzono ich zgodność z opisywanym tabletem. Nie można jednak zagwarantować, że wszystkie karty pamięci SD lub karty pamięci SDHC będą zgodne z posiadanym tabletem.

---

### Zagadnienia pokrewne

[Wkładanie/wyjmowanie karty pamięci SD](#)

[Uwagi dotyczące korzystania z kart pamięci SD](#)

[File transfer](#)



## Podłączanie urządzenia USB

---

Opisywany tablet jest wyposażony w gniazdo USB Micro-A/B. Służy ono do podłączania tabletu do komputera lub urządzenia USB za pośrednictwem kabla USB.

1. Podłącz urządzenie USB do posiadanego tabletu za pośrednictwem przeznaczonego do tego celu kabla z przejściówką USB SGPUC1 (oddzielnie w sprzedaży) i dostępnego w sprzedaży kabla Micro-USB.

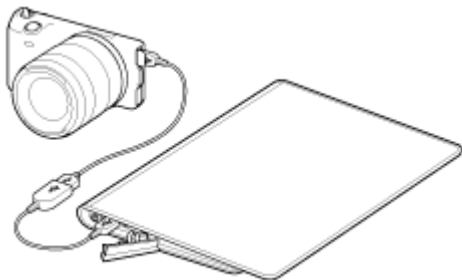

### Wskazówka

- Do podłączenia do komputera należy używać dostępnego w sprzedaży kabla Micro-USB.
- Akumulator nie jest ładowany przez gniazdo USB po podłączeniu tabletu do komputera lub ładowarki.
- Po podłączeniu tabletu do urządzenia USB, natężenie prądu zasilającego wynosi 500 mA.

---

### Zagadnienia pokrewne

[Uwagi dotyczące podłączania tabletu do komputera za pośrednictwem kabla USB](#)

[Kopiowanie danych z komputera na tablet](#)

[File transfer](#)

## Uwagi dotyczące podłączania tabletu do komputera za pośrednictwem kabla USB

---

- W trakcie odczytywania lub zapisywania danych za pośrednictwem gniazda USB nie wolno wyłączać tabletu.
- W trakcie odczytywania lub zapisywania danych za pośrednictwem gniazda USB nie wolno odłączać kabla USB od tabletu. W przeciwnym razie może dojść do utraty danych.
- Do podłączenia tabletu do komputera należy używać dostępnego w sprzedaży kabla Micro-USB.

---

### Zagadnienia pokrewne

[Podłączanie urządzenia USB](#)

[Kopiowanie danych z komputera na tablet](#)

## Korzystanie z tabletu i stacji dokującej

---

Przystosowana do posiadanego tabletu stacja dokująca Sony (SGPDS1, oddzielnie w sprzedaży) ułatwia ładowanie akumulatora i pozwala ustawić tablet pod kątem ułatwiającym czytanie [\[Szczegóły\]](#). Istnieje możliwość wyboru aplikacji uruchamianej w momencie ustawienia tabletu w stacji dokującej.

### Ustawianie tabletu w stacji dokującej

1. Przesuń podstawę stacji dokującej w górne położenie. Pozwala to na podłączenie lub odłączenie zasilacza sieciowego.

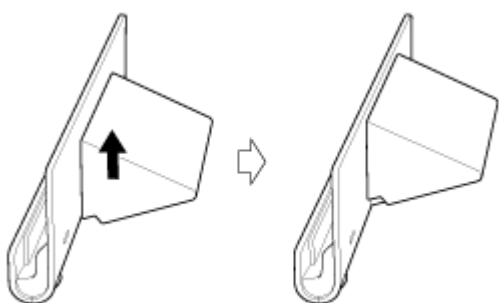

2. Włóż wtyk zasilacza sieciowego do gniazda przewodu zasilającego na spodzie stacji dokującej.

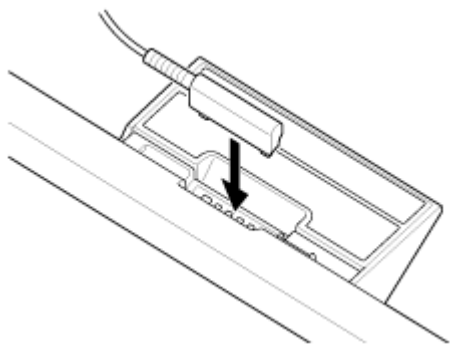

3. Podłącz zasilacz sieciowy do gniazda elektrycznego.
4. Wyrównaj złącze ładowania w tablecie z wewnętrznym górnym gniazdem stacji dokującej.

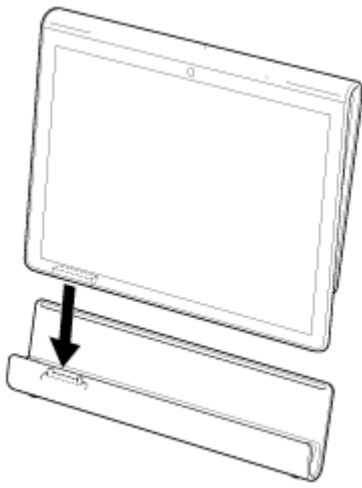



5. Umieść tablet w górnym gnieździe stacji dokującej.
6. Upewnij się, że podświetlony jest wskaźnik ładowania.

### **Uwaga**

- Trzymając lub odłączając zasilacz sieciowy nie należy dotykać miejsca ze stykami.
- Ciągnięcie kabla zasilacza sieciowego na siłę przy odłączaniu go od stacji dokującej grozi uszkodzeniem zasilacza sieciowego lub stacji dokującej. Należy koniecznie trzymać stację dokującą za jej podstawę.
- W przypadku korzystania ze stacji dokującej z jej podstawą ustawioną w dolnym położeniu, przewód zasilacza sieciowego należy przeprowadzić przez wycięcie w podstawie stacji dokującej, aby zapobiec jej przewracaniu się.
- Ustawiając tablet w stacji dokującej z zamocowanym paskiem należy uważać, aby pasek nie dostał się pomiędzy tablet a stację dokującą.

### **Wskazówka**

- Przy włożeniu tabletu w trakcie pracy do stacji dokującej lub przy włączeniu tabletu w stacji dokującej pojawi się monit o wybór aplikacji, która będzie uruchamiana w przypadku kolejnego skorzystania ze stacji dokującej. Zaznaczając opcje [Brak] i [Używaj domyślnie dla tej czynności.], można nadal korzystać z używanej aplikacji, a ekran wyboru aplikacji nie będzie już więcej wyświetlany.
- Aby zmienić aplikację uruchamianą po ustawieniu tabletu w stacji dokującej, puknij [  Apps & Widgets] - [  Settings] - [Stacja dokująca].

## **Wyciąganie tabletu ze stacji dokującej**

1. Podnieś tablet na wprost do góry.

---

### **Zagadnienia pokrewne**

[Regulacja kąta stacji dokującej](#)

## Regulacja kąta stacji dokującej

---

Kąt stacji dokującej można dostosować do sposobu korzystania z tabletu przesuwając podstawę stacji dokującej w górne lub w dolne położenie.

Gdy tablet będzie wykorzystywany jako ramka na zdjęcia lub zegar na biurko, podstawę stacji dokującej należy przesunąć w dolne położenie. Podstawę stacji dokującej należy przesunąć w górne położenie przy obsłudze z poziomu ekranu dotykowego lub po podłączeniu klawiatury (oddzielnie w sprzedaży).

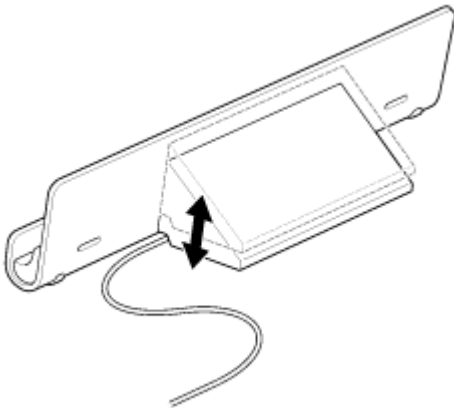

### Uwaga

- W przypadku korzystania ze stacji dokującej z jej podstawą ustawioną w dolnym położeniu, przewód zasilacza sieciowego należy przeprowadzić przez wycięcie w podstawie stacji dokującej, aby zapobiec jej przewracaniu się.

---

### Zagadnienia pokrewne

[Korzystanie z tabletu i stacji dokującej](#)

## Części i elementy sterujące (tablet)

### Przód

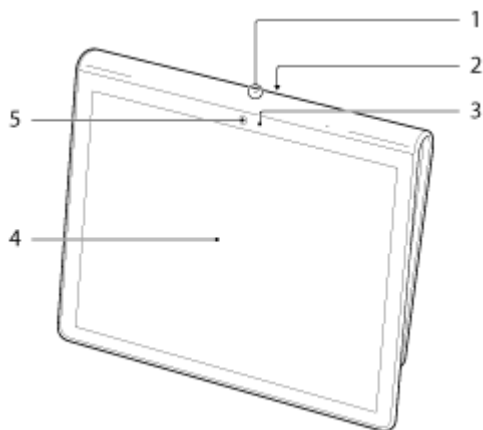

1. Mikrofon
2. Czujnik podczerwieni
3. Czujnik oświetlenia zewnętrznego
4. Ekran dotykowy
5. Przedni obiektyw aparatu

### Bok

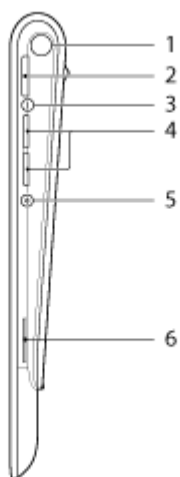

1. Dioda LED powiadomień
2. Przycisk  (zasilanie)
3. Wskaźnik ładowania [\[Szczegóły\]](#)
4. Przyciski VOL + / - (głośność)  
Na przycisku VOL + znajduje się wyczuwalna wypukłość, która ułatwia obsługę tabletu.

5. Przycisk resetowania (otwór)
6. Wbudowany głośnik (P)

## Tył

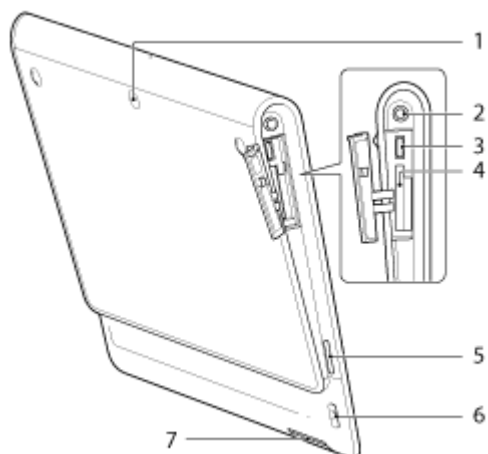

1. Tylny obiektyw aparatu
2. Gniazdo  (słuchawki)
3. Gniazdo USB Micro-A/B
4. Gniazdo kart pamięci SD
5. Wbudowany głośnik (L)
6. Otwór na pasek
7. Gniazdo ładowania

---

### Zagadnienia pokrewne

[Części i elementy sterujące \(stacja dokująca\)](#)

[Mocowanie paska do tabletu](#)

[Ekran główny](#)

## Części i elementy sterujące (stacja dokująca)

---

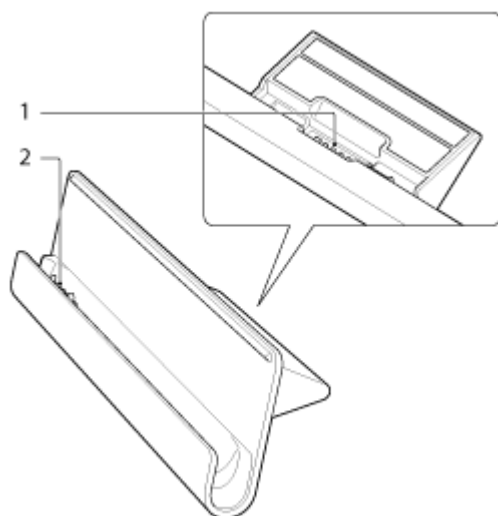

1. Gniazdo przewodu zasilającego
2. Złącze ładowania (wewnątrz górnego gniazda)

---

### Zagadnienia pokrewne

[Części i elementy sterujące \(tablet\)](#)

[Mocowanie paska do tabletu](#)



## Sprawdzenie dostarczonych elementów zestawu

---

- Zasilacz sieciowy
- Sieciowy kabel zasilający
- Pasek
- Szybkie wprowadzenie
- Ważne informacje

## **Dbanie o tablet**

---

### **Tablet**

- Wszystkie pokrywy gniazd powinny być zamknięte i zabezpieczone.
- Obudowę należy czyścić miękką szmatką, suchą lub lekko zwilżoną łagodnym detergentem. Do czyszczenia ekranu dotykowego nie wolno używać roztworu detergentu. Nie wolno używać ściereczek ściernych, proszku do szorowania lub rozpuszczalników, typu alkohol lub benzyna, aby nie uszkodzić powierzchni obudowy tabletu.
- W przypadku zamoczenia tabletu na deszczu lub zawilgocenia, tablet należy wytrzeć miękką, suchą szmatką. Nie wolno go suszyć w piekarniku albo suszarką.

### **Wbudowany aparat**

- Osłonę obiektywu wbudowanego aparatu można czyścić tylko pędzelkiem z dmuchawką lub delikatnym pędzelkiem. W przypadku silnego zabrudzenia osłony należy przetrzeć ją miękką, suchą szmatką. Osłony nie można przecierać, gdyż jest podatna na nacisk.

---

### **Zagadnienia pokrewne**

[Uwagi na temat sposobu trzymania tabletu](#)

## Witryny internetowe pomocy technicznej

---

Więcej informacji na temat posiadanego tabletu można znaleźć w witrynie <http://support.sony-europe.com/computing/tablet/>

## Uwagi na temat sposobu trzymania tabletu

---

- Przy ustawieniu tabletu w poziomie przedni obiektyw aparatu powinien znajdować się u góry.
- Przy ustawieniu tabletu w pionie przedni obiektyw aparatu powinien znajdować się z lewej strony. Należy uważać, aby chwytać za czujnik oświetlenia zewnętrznego.
- Niektóre aplikacje mogą nie obsługiwać funkcji obracania ekranu. Niektóre aplikacje mogą obracać ekran w odwrotnym kierunku.
- Korzystając z funkcji Wi-Fi, Bluetooth lub GPS, należy uważać, aby nie chwytać za antenę, pokazaną na poniższym rysunku, ani nie zasłaniać jej.

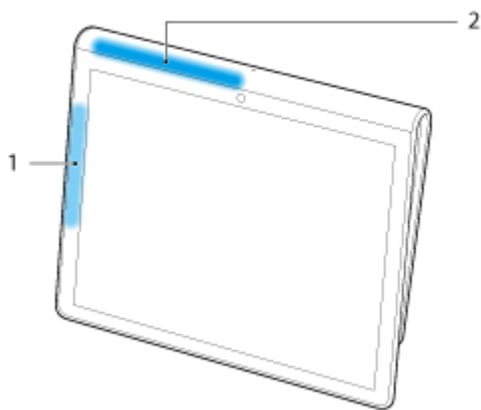

1. Wi-Fi / Bluetooth
2. GPS

---

### Zagadnienia pokrewne

[Dbanie o tablet](#)

## Resetowanie tabletu

---

Jeżeli tablet zachowuje się nietypowo i nie można wymusić jego wyłączenia przez przytrzymanie wciśniętego przycisku zasilania przez około 10 sekund, wówczas można w otwór przycisku resetowania (otwór) włożyć szpilkę lub podobny wąski przedmiot. W ten sposób można wymusić wyłączenie tabletu.

### **Uwaga**

- Naciśnięcie przycisku resetowania (otwór) nie powoduje przywrócenia ustawień fabrycznych.
- Naciśnięcie przycisku resetowania (otwór) i wyłączenie tabletu spowoduje utratę niezapisanych danych.

## Mocowanie paska do tabletu

---

Pasek należy mocować do tabletu w kolejności liczb podanych na poniższym rysunku.

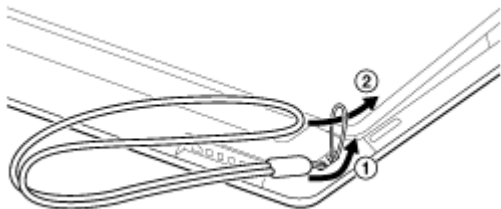

### Uwaga

- Ustawiając tablet w stacji dokującej z zamocowanym paskiem należy uważać, aby pasek nie dostał się pomiędzy tablet a stację dokującą.
- Nie należy zbyt mocno napinać paska. Nie wolno kołysać tabletem zawieszonym na pasku. W przeciwnym razie może dojść do awarii tabletu, zranienia znajdujących się w pobliżu osób lub uszkodzenia sąsiadujących przedmiotów.

---

### Zagadnienia pokrewne

[Części i elementy sterujące \(tablet\)](#)

## Przykładowe dane

---

W tablecie zainstalowano fabrycznie próbki muzyki, wideo, zdjęć lub książek. Po usunięciu przykładowych danych nie można ich odzyskać. Należy pamiętać, że w przypadku usunięcia danych przykładowych firma Sony nie dostarcza na wymianę nowych plików.

## Ograniczanie rozładowywania się akumulatora

---

Używanie tabletu zgodnie z poniższymi zaleceniami pozwala ograniczyć rozładowywanie się akumulatora.

- Zmniejsz jasność ekranu (puknij [⋮] Apps & Widgets] - [⚙️ Settings] - [Wyświetlacz] - [Jasność ekranu]).
- Odłącz urządzenia USB.
- Ustaw krótki czas bezczynności do automatycznego wyłączenia ekranu (tryb uśpienia) (puknij [⋮] Apps & Widgets] - [⚙️ Settings] - [Wyświetlacz] - [Uśpienie]).
- Naciśnij delikatnie przycisk zasilania, aby wyłączyć ekran (tryb uśpienia), gdy tablet nie będzie używany.
- Wyłączaj tablet, gdy nie będzie używany przez dłuższy okres czasu [\[Szczegóły\]](#).
- Wyłączaj nieużywane funkcje Wi-Fi, Bluetooth lub GPS.

---

### Zagadnienia pokrewne

[Włączanie tabletu](#)

[Wyłączanie tabletu](#)

[Włączanie i wyłączanie ekranu \(tryb uśpienia\)](#)

[Uwagi dotyczące korzystania z zasilacza sieciowego](#)

[Ładowanie akumulatora](#)

[Uwagi dotyczące korzystania z akumulatora](#)



## Uwagi dotyczące korzystania z aplikacji łączności głosowej

---

- W przypadku korzystania z aplikacji łączności głosowej, na przykład telefonu internetowego lub czatu głosowego, w następujących sytuacjach obie strony nie mogą rozmawiać jednocześnie. Należy mówić naprzemiennie.
  - Gdy do gniazda słuchawkowego podłączone są słuchawki nagłowne bez mikrofonu.
  - Gdy do gniazda słuchawkowego nic nie jest podłączone.Można mówić jednocześnie, gdy do gniazda słuchawkowego podłączony jest zestaw nagłowny.

## **Uwagi dotyczące czujnika geomagnetycznego**

---

Z uwagi na wpływ czynników zewnętrznych mogą wystąpić problemy z prawidłowym pomiarem kierunku.

## Używanie wbudowanego aparatu

---

Wbudowany aparat pozwala robić zdjęcia i nagrywać materiały wideo z poziomu tabletu [\[Szczegóły\]](#).

---

### Zagadnienia pokrewne

[Uwagi na temat wbudowanego aparatu](#)

[Camera](#)

## Uwagi na temat wbudowanego aparatu

---

- Nie wolno dotykać obiektywów wbudowanego aparatu. Zabrudzenia lub rysy na obiektywach mogą przyczynić się do pogorszenia jakości obrazu.
- Obiektywy wbudowanego aparatu należy chronić przed bezpośrednim operowaniem promieni słonecznych bez względu na stan zasilania tabletu. W przeciwnym razie aparat może działać nieprawidłowo.

---

### Zagadnienia pokrewne

[Używanie wbudowanego aparatu](#)

[Camera](#)

## Sprawdzanie wersji systemu Android

---

Można potwierdzić wersję systemu Android działającego w tablecie.

1. Puknij [ Apps & Widgets] - [ Settings] - [Informacje o tablecie].

Można sprawdzić wersję systemu Android działającego w tablecie w [Wersja systemu Android].

---

### Zagadnienia pokrewne



[Aktualizacja systemu Android do najnowszej wersji](#)

## Aktualizacja systemu Android do najnowszej wersji

---

Zaktualizuj tablet do najnowszej wersji systemu Android.

### Uwaga

- Po zakończeniu aktualizacji nie można przywrócić w tablecie starszej wersji systemu Android. Aktualizacja wymaga naładowania akumulatora na poziomie minimum 50 % i użycia zasilacza sieciowego. Rozładowanie akumulatora podczas aktualizacji może uniemożliwić ponowne włączenie tabletu.
  - Aktualizacja nie spowoduje skasowania danych przechowywanych w pamięci wewnętrznej (pamięci tabletu).
  - W pamięci wewnętrznej musi być wystarczająca ilość wolnego miejsca do pobrania plików aktualizacji.
  - Niektóre aplikacje mogą nie być zgodne z uaktualnioną wersją systemu Android i po aktualizacji mogą przestać działać.
  - Przed aktualizacją należy sprawdzić zgodność poszczególnych aplikacji z daną wersją systemu Android.
  - Aktualizacja może potrwać dłużej w przypadku połączenia z Internetem za pośrednictwem funkcji sieci bezprzewodowej WAN (3G). Ponadto, w zależności od subskrybowanej usługi, mogą zostać naliczone opłaty za pobranie dużej ilości danych.
1. [ Apps & Widgets] - [ Settings] - [Informacje o tablecie].
  2. Puknij [Aktualizacje systemowe].  
Jeśli aktualizacja jest dostępna, zostanie wyświetlony ekran rozpoczęcia aktualizacji. Rozpocznij aktualizację, postępując zgodnie z instrukcjami wyświetlanymi na ekranie.

---

### Zagadnienia pokrewne

[Sprawdzanie wersji systemu Android](#)

## Korzystanie z w pełni zaawansowanych gier

---

Z uwagi na certyfikat PlayStation(TM)Certified, posiadany tablet pozwala uruchamiać klasyczne gry PlayStation pierwszej generacji z zachowaniem jakości ich odtwarzania. Gry na konsolę PlayStation można zakupić w sklepie PlayStation(R)Store.

Tytuły gier różnych firm z całego świata, nie tylko Sony, można również pobierać z witryny Android Market. Można się cieszyć w pełni zaawansowanymi grami odtwarzanymi na dużym ekranie charakterystycznym dla tabletów.

---

### Zagadnienia pokrewne

[Ogólne informacje dotyczące wsparcia dla urządzeń PlayStation\(R\)](#)

## Wyświetlanie materiałów wideo

---

### Video Unlimited

Można zamówić różnorodne materiały, na przykład produkcje głównych studio filmowych Hollywood lub popularne programy telewizyjne, które zostaną dostarczone do tabletu w formie nagrań o wysokiej jakości obrazu\*<sup>1</sup>.

Materiały te można uzyskać na zasadach wypożyczenia lub zakupu\*<sup>2</sup>, nie martwiąc się o późniejsze opłaty lub miesięczny abonament. Wypożyczone lub zakupione materiały są pobierane bezpośrednio do tabletu przez Internet\*<sup>3</sup>, dzięki czemu można je obejrzeć w dowolnie wybranym momencie.

Video Unlimited to usługa wideo dostępna w sieci Sony Entertainment Network.

\*1 W niektórych krajach lub regionach programy telewizyjne mogą nie być oferowane.

\*2 Niektóre materiały mogą być oferowane w ograniczonym zakresie - albo tylko do wypożyczenia, albo tylko do zakupu.

\*3 Do pobierania materiałów wymagana jest łączność Wi-Fi z Internetem.

#### **Uwaga**

- W niektórych krajach lub regionach ta aplikacja lub usługa może być niedostępna.

#### **Informacje dotyczące Wsparcia technicznego**

<http://www.sonyentertainmentnetwork.com/support>

---

#### **Zagadnienia pokrewne**

[Video Unlimited](#)

[Video player](#)

[Obsługiwane formaty](#)



## Słuchanie nagrań muzycznych

---

### Music Unlimited

Można słuchać wybranej muzyki w dowolnym momencie. Można przekazać do serwisu własną bibliotekę, aby później móc z niej skorzystać w dowolnym momencie i w dowolnym miejscu, albo odkrywać nowe ulubione nagrania dzięki automatycznym rekomendacjom opartym o specyficzne przyzwyczajenia słuchacza.

Music Unlimited to usługa muzyczna dostępna w sieci Sony Entertainment Network.

#### **Uwaga**

- W niektórych krajach lub regionach ta aplikacja lub usługa może być niedostępna.

---

#### Zagadnienia pokrewne

[Music Unlimited](#)

## Czytanie książek cyfrowych

---



### Reader

W tablecie można nosić swoje ulubione książki cyfrowe. Posiadany tablet to idealne narzędzie do wstawiania zakładek, podkreśleń, zmiany rozmiaru czcionki i czytania w drodze lub w podróży. Wprowadzanie zakładek i podkreśleń można zsynchronizować z innymi zgodnymi urządzeniami. Istnieje również możliwość prostego zakupu e-książek w Internecie ze sklepu Reader(TM) Store.

### Uwaga

- W niektórych krajach lub regionach Reader(TM) Store może być niedostępny.

---

### Zagadnienia pokrewne

[Reader](#)

## Wyświetlanie aplikacji zalecanych przez Sony

---



### Select App

W łatwy i zrozumiały sposób wprowadzane są wygodne i zabawne aplikacje, z których można korzystać przy użyciu tabletu. W ten sposób można łatwo wyszukiwać i pobierać różne aplikacje.

---

### Zagadnienia pokrewne



[Select App](#)

## Wyszukiwanie aplikacji

---



Aplikacje, typu wygodne narzędzia, czy gry, można pobrać na tablet z witryny Android Market oferowanej przez Google.

Puknij [  Apps & Widgets] w górnym prawym rogu Ekranu głównego, a następnie - [  Market] na wyświetlanym ekranie uruchamiania aplikacji.

Z witryny Android Market można również korzystać z poziomu posiadanego komputera.

<http://market.android.com>

Witryna ta pozwala wyświetlić Android Market oraz zarządzać aplikacjami pobranymi z witryny Android Market i zainstalowanymi na tablecie.

## Korzystanie z materiałów wideo, muzyki lub zdjęć na innych urządzeniach



### DLNA

Po podłączeniu tabletu do domowej sieci Wi-Fi (sieci domowej) można korzystać z materiałów wideo, muzyki lub zdjęć przez sprzężenie innych urządzeń w poniższy sposób.

#### Uwaga

- Szczegóły na temat formatów odtwarzanych przez urządzenie odtwarzające można znaleźć w jego instrukcji obsługi.

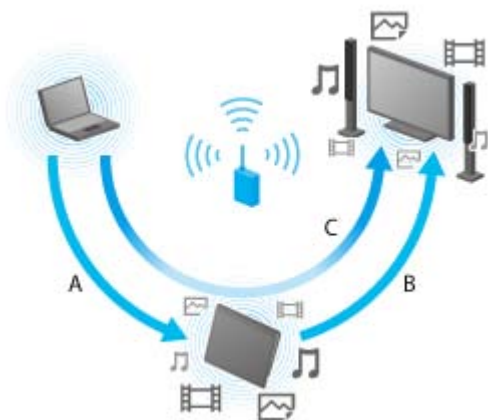

#### A: Odtwarzanie materiałów zapisanych na innym urządzeniu (serwer)

Z poziomu tabletu można odtwarzać materiały zapisane na serwerze, na przykład na komputerze lub urządzeniu audio.

#### B: Wysłanie materiałów zapisanych na tablecie do innego urządzenia (urządzenia odtwarzającego) i odtwarzanie ich (odtwarzanie typu Throw)

Istnieje możliwość wysyłania materiałów zapisanych na tablecie do innego urządzenia, na przykład do telewizora, i odtwarzanie ich z poziomu tego urządzenia.

#### C: Wysłanie materiałów (operacja typu Throw) zapisanych na jednym urządzeniu (serwer) do innego urządzenia (urządzenia odtwarzającego) i odtwarzanie ich

Przy użyciu tabletu można wysyłać materiały zapisane na serwerze, na przykład na komputerze lub urządzeniu audio, do innego urządzenia, na przykład do telewizora, i odtwarzanie je z poziomu tego urządzenia.



**A: Wysyłanie nagrań muzycznych zapisanych w tablecie do innych urządzeń (urządzeń odtwarzających) i odtwarzanie ich (odtworzenie typu Throw)**

Nagrania muzyczne zapisane w tablecie można równocześnie wysyłać i odtwarzać za pośrednictwem sieci domowej z poziomu urządzeń z funkcją PARTY STREAMING.

**B: Wysyłanie nagrań muzycznych (operacja typu Throw) zapisanych na jednym urządzeniu (serwer) do innych urządzeń (urządzenia odtwarzające) i odtwarzanie ich**

Nagrania muzyczne przechowywane w sieci domowej można równocześnie wysyłać i odtwarzać za pośrednictwem sieci domowej z poziomu urządzeń z funkcją PARTY STREAMING.

---

**Zagadnienia pokrewne**

[Możliwości oferowane przez sieć domową](#)

[Informacje na temat DLNA](#)

[Przygotowanie sieci domowej](#)

[Odtwarzanie materiałów zapisanych na innym urządzeniu \(serwer\)](#)

[Odtwarzanie materiałów na innych urządzeniach przez wysłanie ich \(funkcja Throw\)](#)

[Odtwarzanie nagrań muzycznych na kilku urządzeniach \(PARTY STREAMING\)](#)

## Obsługa różnych urządzeń audio-wideo z poziomu posiadanego tabletu

---



### Remote control

Funkcja zdalnego sterowania na podczerwień, w jaką wyposażono tablet, daje możliwość sterowania w domu urządzeniami audio-wideo. Łatwa rejestracja lub nauka sygnałów zdalnego sterowania umożliwia rejestrowanie w tablecie pilotów zdalnego sterowania, dzięki czemu jeden tablet może zastępować kilka pilotów.

Często używane operacje, typu zmiana poziomu głośności lub kanałów, można wykonywać w formie intuicyjnego gestu.



### MediaRemote

MediaRemote to aplikacja zdalnego sterowania Wi-Fi, z której można korzystać w przypadku takich urządzeń, jak telewizory Sony BRAVIA, czy odtwarzacze płyt Blu-ray. Oprócz tradycyjnych operacji pilota zdalnego sterowania, MediaRemote oferuje różne funkcje dodatkowe. Na przykład daje możliwość wprowadzania danych z klawiatury i wyświetlania informacji o nagraniu, ułatwiając tym samym korzystanie z urządzeń Sony.

### Uwaga

- W niektórych krajach lub regionach ta aplikacja lub usługa może być niedostępna.

---

### Zagadnienia pokrewne

[Remote control](#)

[MediaRemote](#)

## Dzielenie się ekscytującymi przeżyciami w ramach sieci społecznościowej

---



### Social Feed Reader

Istnieje możliwość zarządzania kilkoma usługami sieciowymi, typu Twitter lub Facebook, i przeglądania ich, a wszystko to dzięki aplikacji Social Feed Reader. Z taką samą łatwością można wykonywać codzienne operacje, typu publikowanie wpisów, odpowiadanie, klikanie przycisku „Lubię” lub przesyłanie dalej wiadomości. Dodatkowo komunikowanie się może sprawiać więcej radości niż zwykle, dzięki możliwości wyświetlania na ekranie nagrań wideo i zdjęć.

---

### Zagadnienia pokrewne

[Social Feed Reader](#)

[Rejestrowanie konta Twitter lub Facebook](#)

[Przełączanie wyświetlanych wpisów \(artykułów\)](#)

[Odczytywanie i pisanie wpisów \(artykułów\)](#)

[Wyszukiwanie wpisów \(artykułów\) lub przyjaciół](#)



## Ekran główny

Na Ekranie głównym wyświetlane są skróty, paski stanu, widżety i inne elementy. Ekran główny składa się z pięciu stron, które można przewijać trącając je w lewo bądź w prawo.





### A: Pole szybkiego wyszukiwania/Pasek szybkiego uruchamiania

- Pole szybkiego wyszukiwania  
Puknięcie tego pola umożliwi łatwe wyszukiwanie w serwisie Google [\[Szczegóły\]](#).
- Pasek szybkiego uruchamiania  
Puknięcie ikon na Pasku szybkiego uruchamiania otwiera aplikacje. Pasek szybkiego uruchamiania wyświetlany jest na każdej stronie Ekranu głównego. Zarejestrowanie często używanych aplikacji daje więc możliwość szybkiego dostępu do nich.

#### Wskazówka

- Puknięcie i przytrzymanie ikon daje możliwość sortowania ich w obrębie Paska szybkiego uruchamiania bądź też wprowadzania ich na Pasek szybkiego uruchamiania i usuwania ich z niego.



### B: Favorites/Apps & Widgets

-  Favorites  
Puknięcie uruchamia Favorites [\[Szczegóły\]](#).
-  Apps & Widgets  
Puknięcie wyświetla listę aplikacji i listę widżetów [\[Szczegóły\]](#).



### C: Widżety

Można wybierać ulubione widżety z listy widżetów i umieszczać je na Ekranie głównym [\[Szczegóły\]](#).

### D: Przyciski podstawowych operacji

-  (Wstecz): Puknięcie umożliwia powrót do poprzedniego ekranu.
-  (Strona główna): Puknięcie wyświetla Ekran główny.
-  (Ostatnio używanych aplikacji): Puknięcie wyświetla ostatnio używane aplikacje [\[Szczegóły\]](#).

### E: Małe aplikacje

Można także uruchamiać aplikacje dostępne jako Małe aplikacje, nawet jeśli inna aplikacja jest już używana. Aby uruchomić kolejną aplikację, puknij , aby wyświetlić ekran uruchamiania Małe aplikacje i wybierz żądaną aplikację. Aby utworzyć skrót, puknij  na ekranie uruchamiania aplikacji Małe aplikacje i wybierz aplikację.



## F: Zegar cyfrowy

Puknięcie wyświetla panel powiadomień [\[Szczegóły\]](#).

---

### Zagadnienia pokrewne

[Dodawanie aplikacji lub widżetów do Ekranu głównego](#)

[Favorites](#)

[Ekran uruchamiania aplikacji i widżety](#)

[Panel powiadomień](#)

[Obracanie ekranu](#)

[Szybkie wyszukiwanie](#)

[Blokowanie ekranu](#)

[Wyświetlanie ostatnio używanych aplikacji](#)

## Dodawanie aplikacji lub widżetów do Ekranu głównego

---

Dodanie ikon aplikacji lub widżetów do Ekranu głównego ułatwia uruchamianie aplikacji.

1. Na Ekranie głównym, gdzie chcesz umieścić ikony aplikacji lub widżety, puknij [  Apps & Widgets] w górnym prawym rogu ekranu.
2. Wybierz element, który chcesz dodać do Ekranu głównego z [APLIKACJE] lub [WIDŻETY].
3. Puknij i przytrzymaj ikonę aplikacji lub widżet i upuść je, kiedy zostanie wyświetlony Ekran główny. Ikona lub widżet zostaną dodane do strony, na której zostały upuszczone.

### Organizowanie ikon w folderach

Można wykorzystać foldery do organizowania ikon na Ekranie głównym.

1. Puknij i przytrzymaj ikonę, po czym przeciągnij ją na inną ikonę. Obie ikony zostaną połączone.
2. Puknij połączoną ikonę, a następnie puknij [Folder bez nazwy].
3. Wpisz nazwę nowego folderu. Folder zostanie wyświetlony z nową nazwą.

#### Wskazówka

- Możesz dodawać ikony do folderów, przeciągając je i upuszczając na foldery.
- Aby usunąć ikonę z folderu, puknij, aby go otworzyć, po czym przeciągnij ikonę poza folder. Po usunięciu wszystkich ikon z folderu, jest on automatycznie usuwany.

### Usuwanie ikony z Ekranu głównego

Puknij i przytrzymaj ikonę, a następnie przeciągnij ją i upuść na  (Usuwanie).

---

### Zagadnienia pokrewne

[Ekran główny](#)

[Favorites](#)

[Ekran uruchamiania aplikacji i widżety](#)

[Panel powiadomień](#)

[Obracanie ekranu](#)

[Szybkie wyszukiwanie](#)

[Blokowanie ekranu](#)

[Wyświetlanie ostatnio używanych aplikacji](#)

## Favorites

---



Na ekranie Favorites wyświetlane są miniatury często odwiedzanych witryn internetowych oraz zarejestrowane jako ulubione nagrania wideo, zdjęcia, nagrania muzyczne, książki lub gry. Z uwagi na fakt, że wszystkie zarejestrowane materiały są wyświetlane jednocześnie, wybrany materiał można uruchomić jednym puknięciem, bez konieczności wielokrotnego uruchamiania/zamykania poszczególnych aplikacji.

1. Puknij [ Favorites] na Ekranie głównym.  
Zostanie wyświetlony ekran Favorites.
2. Puknij ulubiony materiał wyświetlany z prawej strony ekranu Favorites.  
Szczegółowe informacje są wyświetlane z lewej strony ekranu.
3. Puknij materiał, który ma być używany.  
Zostanie uruchomiona właściwa aplikacja do odtworzenia tego materiału.

### Wskazówka

- Ponowne puknięcie materiału wybranego w punkcie 2 umożliwia uruchomienie odtwarzania tego materiału.

## Dostosowywanie wyświetlanych elementów

1. Na ekranie Favorites puknij  w górnym prawym rogu ekranu.
2. Dostosuj w następujący sposób.
  - Dodawanie elementów:  
Zaznacz właściwy element na liście z lewej strony ekranu i puknij go.
  - Usuwanie elementu:  
Puknij  na miniaturze z prawej strony ekranu. Albo zaznacz element do usunięcia na liście z lewej strony ekranu i puknij go.
  - Przesuwanie elementu:  
Przeciagnij i upuść miniaturę z prawej strony ekranu.
3. Po zakończeniu procedury dostosowywania puknij  w górnym prawym rogu ekranu.

---

### Zagadnienia pokrewne

[Ekran główny](#)

[Dodawanie aplikacji lub widżetów do Ekranu głównego](#)

[Ekran uruchamiania aplikacji i widżety](#)

[Panel powiadomień](#)

[Obracanie ekranu](#)

[Szybkie wyszukiwanie](#)

[Blokowanie ekranu](#)

[Wyświetlanie ostatnio używanych aplikacji](#)

## Ekran uruchamiania aplikacji i widżety

---

Puknięcie [  Apps & Widgets] na Ekranie głównym spowoduje wyświetlenie ekranu uruchamiania aplikacji lub listy widżetów.

Na ekranie uruchamiania aplikacji wyświetlane są wszystkie dostępne aplikacje, które można uruchamiać puknięciem. Lista widżetów zawiera mini aplikacje, które można umieszczać na Ekranie głównym. Jeżeli dana aplikacja zaopatrzona jest w widżet, można go umieścić na Ekranie głównym, co ułatwi uruchamianie tej aplikacji z poziomu Ekranu głównego.

### Przełączanie między ekranem uruchamiania aplikacji i listą widżetów

1. Puknij [APLIKACJE] lub [WIDŻETY] w górnym lewym rogu ekranu.

#### Wskazówka

- Jeżeli ekran uruchamiania aplikacji zawiera wiele stron, trąć w lewo, aby wyświetlić inne strony. Lista widżetów jest wyświetlana po ekranie uruchamiania aplikacji.

### Sortowanie ikon aplikacji i widżetów

1. Puknij [  ] w górnym prawym rogu ekranu i wybierz metodę sortowania.  
[A to Z]: Sortowanie według nazwy.  
[Newest first]: Sortowanie według daty aktualizacji.



### Odinstalowanie aplikacji

1. Na ekranie uruchamiania aplikacji puknij i przytrzymaj ikonę aplikacji, którą chcesz odinstalować.
2. Przeciągnij i upuść ikonę na [  Uninstall].

### Wyświetlanie informacji o aplikacji

1. Puknij i przytrzymaj ikonę aplikacji, której informacje chcesz wyświetlić.
2. Przeciągnij i upuść ikonę na [  Informacje o aplikacji].

#### Wskazówka

- Jeżeli aplikacja Market jest zainstalowana, [  ] zostanie wyświetlona na lewo od [  ]. Możesz uruchomić aplikację Market, pukając [  ].

---

### Zagadnienia pokrewne

[Ekran główny](#)

[Dodawanie aplikacji lub widżetów do Ekranu głównego](#)

Favorites

Panel powiadomień

Obracanie ekranu

Szybkie wyszukiwanie

Blokowanie ekranu

Wyświetlanie ostatnio używanych aplikacji

## Panel powiadomień

---

Panel powiadomień jest wyświetlany po puknięciu zegara cyfrowego w dolnym prawym rogu ekranu. Puknięcie ikony na panelu powiadomień lub samego panelu pozwala sprawdzić stan lub wiadomości. Puknięcie zegara cyfrowego przy wyświetlanym panelu powiadomień powoduje pojawienie się panelu sterowania. Z poziomu panelu sterowania można sterować następującymi elementami.

- Tryb samolotowy: Włączanie/wyłączanie trybu samolotowego.
- Wi-Fi: Wyświetlanie ekranu ustawień Wi-Fi.
- Autoobracanie ekranu: Blokowanie ekranu przed automatycznym obracaniem.
- Luminancja: Regulacja jasności ekranu.
- Powiadomienia: Włączanie/wyłączanie powiadomień.
- Ustawienia: Wyświetlanie ekranu ustawień.

---

### Zagadnienia pokrewne

[Ekran główny](#)

[Dodawanie aplikacji lub widżetów do Ekranu głównego](#)

[Favorites](#)

[Ekran uruchamiania aplikacji i widżety](#)

[Obracanie ekranu](#)

[Szybkie wyszukiwanie](#)

[Blokowanie ekranu](#)

[Wyświetlanie ostatnio używanych aplikacji](#)

## Obracanie ekranu

---

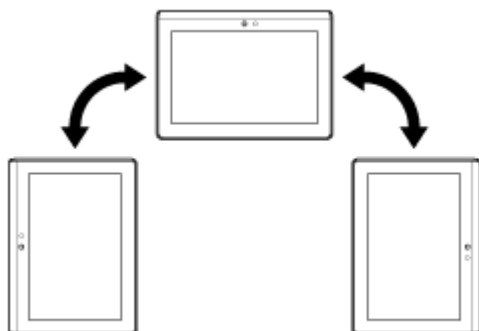

Ekran jest obracany wraz z obracaniem tabletu na boki, jak pokazano poniżej.



### Uwaga

- W przypadku niektórych aplikacji ekran może nie zmieniać swojego położenia bez względu na orientację tabletu.
- Niektóre aplikacje mogą nie obsługiwać funkcji obracania ekranu. Niektóre aplikacje mogą obracać ekran w odwrotnym kierunku.

### Rezygnacja z obracania ekranu

1. Puknij kolejno [  Apps & Widgets] - [  Settings] - [Wyświetlacz] - [Autoobracanie ekranu], aby usunąć znacznik wyboru.

### Ponowne włączenie obracania ekranu

Puknij [Autoobracanie ekranu], aby dodać znacznik wyboru.

---

### Zagadnienia pokrewne

[Ekran główny](#)

[Dodawanie aplikacji lub widżetów do Ekranu głównego](#)

[Favorites](#)

[Ekran uruchamiania aplikacji i widżety](#)

[Panel powiadomień](#)

[Szybkie wyszukiwanie](#)

[Blokowanie ekranu](#)

[Wyświetlanie ostatnio używanych aplikacji](#)



## Szybkie wyszukiwanie

---

Pole szybkiego wyszukiwania pojawia się w górnym lewym rogu Ekranu głównego. Funkcja szybkiego wyszukiwania pozwala w prosty sposób wyszukiwać według tekstu lub zapisu głosowego.

### Wyszukiwanie według tekstu

Puknij to pole, wpisz słowa kluczowe, a następnie puknij .

#### Wskazówka

- Po puknięciu  zostanie wyświetlony ekran wyboru aplikacji, zawierający wyniki wyszukiwania.

### Wyszukiwanie według zapisu głosowego

Puknij  i po monicie wypowiedz słowa kluczowe.

---

### Zagadnienia pokrewne

[Ekran główny](#)

[Dodawanie aplikacji lub widżetów do Ekranu głównego](#)

[Favorites](#)

[Ekran uruchamiania aplikacji i widżety](#)

[Panel powiadomień](#)

[Obracanie ekranu](#)

[Blokowanie ekranu](#)



[Wyświetlanie ostatnio używanych aplikacji](#)

## Blokowanie ekranu

---

Ekran tabletu można zablokować przed uruchomieniem pewnych operacji przez przypadkowe dotknięcie. Gdy funkcja blokady jest włączona, wówczas ekran jest blokowany po jego wyłączeniu. Można również wybrać sposób wyłączenia blokady.

### Konfigurowanie funkcji blokady

1. Puknij kolejno [  Apps & Widgets] - [  Settings] - [Zabezpieczenia] - [Blokada ekranu].
2. Puknij wybrane ustawienie.
3. Postępuj zgodnie z instrukcjami wyświetlanymi na ekranie.

---

### Zagadnienia pokrewne

[Ekran główny](#)

[Dodawanie aplikacji lub widżetów do Ekranu głównego](#)

[Favorites](#)

[Ekran uruchamiania aplikacji i widżety](#)

[Panel powiadomień](#)

[Obracanie ekranu](#)

[Szybkie wyszukiwanie](#)

[Wyświetlanie ostatnio używanych aplikacji](#)

## Wyświetlanie ostatnio używanych aplikacji

---

Puknięcie  (Ostatnio używanych aplikacji) w dolnym lewym rogu ekranu powoduje wyświetlenie ostatnio używanych aplikacji w kolejności ich uruchomienia.

---

### Zagadnienia pokrewne

[Ekran główny](#)

[Dodawanie aplikacji lub widżetów do Ekranu głównego](#)

[Favorites](#)

[Ekran uruchamiania aplikacji i widżety](#)

[Panel powiadomień](#)

[Obracanie ekranu](#)

[Szybkie wyszukiwanie](#)

[Blokowanie ekranu](#)

## Wpisywanie tekstu

---

W celu wprowadzenia tekstu wystarczy puknąć pole tekstowe, aby wyświetlić klawiaturę ekranową [\[Szczegóły\]](#).

---

### Zagadnienia pokrewne

[Korzystanie z klawiatury ekranowej](#)

[Wycinanie i wklejanie tekstu](#)

## Korzystanie z klawiatury ekranowej

---

Klawiatura ekranowa zmienia się po każdorazowym puknięciu dwóch przycisków u dołu lewego przycisku [Tab].

- Można również wyświetlić klawiaturę numeryczną. Puknij kolejno [☰ Apps & Widgets] - [⚙ Settings] - [A Język i wprowadzanie danych]. Następnie puknij [123] obok [S-Keyboard] oraz [Show number keys], aby dodać znacznik wyboru.

### Ustawianie języka wprowadzanego tekstu

Puknij kolejno [☰ Apps & Widgets] - [⚙ Settings] - [A Język i wprowadzanie danych]. Następnie puknij [123] obok [S-Keyboard] oraz [Input languages], po czym wstaw znacznik wyboru przy językach, które będą używane.

### Przełączanie języka wprowadzanego tekstu

W przypadku wyboru kilku języków używanych przy wprowadzaniu tekstów, języki te można przełączać puknięciem przycisku przełączania języka w dolnym lewym rogu klawiatury ekranowej. Można także wybrać język, pukając i przytrzymując przycisk przełączania języka.

---

### Zagadnienia pokrewne

[Wpisywanie tekstu](#)

[Wycinanie i wklejanie tekstu](#)

## Wycinanie i wklejanie tekstu

---

### Wycinanie lub kopiowanie tekstu

1. Puknij i przytrzymaj tekst do wycięcia lub skopiowania.  
Wybrany tekst zostanie podświetlony.
2. Puknij [KOPIUJ] lub [WYTNIJ].

#### Uwaga

- Tekstu nie można wycinać ani kopiować w trakcie jego wprowadzania.

#### Wskazówka

- Przeciągnięciem i upuszczeniem kursora, który pojawi się w punkcie 1, można zmieniać zakres zaznaczonego tekstu.

### Wklejanie tekstu

1. Puknij i przytrzymaj miejsce, w którym tekst ma być wklejony, a następnie puknij [WKLEJ].

#### Wskazówka

- Przeciągnięciem i upuszczeniem kursora, który pojawi się w punkcie 1, można zmieniać miejsce wklejenia tekstu.

---

### Zagadnienia pokrewne

[Wpisywanie tekstu](#)

[Korzystanie z klawiatury ekranowej](#)

## Konto Google

---

Do korzystania z usług oferowanych przez Google, na przykład Gmail, Kalendarza, czy Android Market, wymagane jest zarejestrowane konto Google. Usługi te oferowane są bezpłatnie. Korzystanie z konta Google pozwala synchronizować aplikacje na tablecie, typu Gmail, Calendar i People, z ich odpowiednikami w ramach usług Google.

### Korzystanie z aktualnego konta Google

Można korzystać z istniejącego już konta Google na komputerze lub smartfonie. W tym celu na ekranie logowania do aplikacji usług Google należy wpisać nazwę konta i hasło.

#### Uwaga

- W przypadku rejestrowania nowego konta Google lub logowania należy upewnić się, że tablet jest połączony z Internetem.

### Rejestrowanie nowego konta Google na tablecie

Konto Google można zarejestrować przy pierwszym uruchomieniu tabletu lub przy pierwszym uruchomieniu aplikacji usług Google.

#### Wskazówka

- Nie ma potrzeby rejestrowania kolejnego konta Google, gdy konto takie zostało już założone dla posiadanego komputera itp.
- Konto Google można zarejestrować, pukając kolejno [☰ Apps & Widgets] - [⚙ Settings] - [Konta i synchronizacja] - [ADD ACCOUNT] (w górnym prawym rogu ekranu) - [Google].
- Konto Google można również zarejestrować wchodząc bezpośrednio na stronę Google (<https://www.google.com/accounts/>).

---

### Zagadnienia pokrewne

[Przed przystąpieniem do eksploatacji](#)

## Zmiana ustawień

---

Z poziomu menu ustawień można zmieniać różne ustawienia tabletu.

1. Puknij [  Apps & Widgets] - [  Settings] i wybrane opcje.
2. Puknij poszczególne opcje menu, aby zmienić ustawienia.

Opcje menu są następujące:

- Sieci zwykłe i bezprzewodowe
  - Wi-Fi
  - Bluetooth
  - Użycie danych
  - Więcej... (ustawienia Tryb samolotowy, VPN itp.)
- URZĄDZENIE
  - Dźwięk
  - Wyświetlacz
  - Pamięć
  - Bateria
  - Aplikacje
- OSOBISTE
  - Konta i synchronizacja
  - Usługi lokalizacyjne
  - Zabezpieczenia
  -  Język i wprowadzanie danych
  - Kopia i kasowanie danych
- SYSTEM
  - Stacja dokująca
  - Data i godzina
  - Ułatwienia dostępu
  - Informacje o tablecie

### Uwaga

- W niektórych aplikacjach obraz może być zniekształcony, jeżeli dla [Rozmiar czcionki] zostanie ustawiona opcja [Duży] lub [Ogromna] w [Wyświetlacz]. W takim przypadku ustaw [Rozmiar czcionki] na [Normalny].



## Przed przystąpieniem do eksploatacji

---

Przy pierwszym uruchomieniu tabletu można go podłączyć do Internetu i zarejestrować się do konta Google.

### Wskazówka

- Tablet można podłączyć do Internetu i zarejestrować się do konta Google również później.
  1. Po włączeniu tabletu wybierz język.
  2. Podłącz tablet do Internetu za pośrednictwem sieci via Wi-Fi [\[Szczegóły\]](#).
  3. Postępuj zgodnie z wyświetlanymi instrukcjami, aby zarejestrować się do konta Google.

---

### Zagadnienia pokrewne

[Konto Google](#)

## Lista aplikacji

---

W momencie zakupu tabletu są na nim zainstalowane następujące aplikacje. Każdą aplikację można uruchomić puknięciem jej ikony.

### Wskazówka

- Gdy w górnym prawym rogu ekranu pojawi się ikona  (menu opcji), można ją puknąć, aby wyświetlić menu opcji.

---

### Calendar

Zarządzanie terminarzem i synchronizacja terminarza z Kalendarzem Google [\[Szczegóły\]](#)

---

### Browser

Przeglądanie witryn internetowych [\[Szczegóły\]](#)

---

### Camera

Fotografowanie lub filmowanie [\[Szczegóły\]](#)

---

### People

Zarządzanie kontaktami przyjaciół i kolegów [\[Szczegóły\]](#)

---

### Zegar

Wyświetlanie aktualnej godziny [\[Szczegóły\]](#)

---

### Email

Wysyłanie do komputera lub odbieranie wiadomości e-mail z komputera [\[Szczegóły\]](#)

---

### Video player

Odtwarzanie plików filmowych [\[Szczegóły\]](#)

---

### Music player

Odtwarzanie plików muzycznych [\[Szczegóły\]](#)

---

 **Gallery**

Przeglądanie zdjęć lub odtwarzanie ich w formie pokazu slajdów [\[Szczegóły\]](#)

---

 **File transfer**

Przesyłanie plików pomiędzy pamięcią wewnętrzną a kartą pamięci SD [\[Szczegóły\]](#)

---

 **Remote control**

Wykorzystywanie tabletu jako pilota [\[Szczegóły\]](#)

---

 **DLNA**

Wymiana materiałów wideo, muzyki i zdjęć z innymi urządzeniami za pośrednictwem sieci domowej i odtwarzanie ich [\[Szczegóły\]](#)

---

 **Social Feed Reader**

Korzystanie z serwisów społecznościowych typu Twitter lub Facebook [\[Szczegóły\]](#)

---

 **Wi-Fi checker**

Sprawdzanie łączności Wi-Fi tabletu [\[Szczegóły\]](#)

---

 **Reader \*1**

Kupowanie i przeglądanie e-książek [\[Szczegóły\]](#)

---

 **Help guide**

Wyświetlanie Pomocy za pośrednictwem sieci

---

 **Select App**

Uzyskiwanie dostępu do witryn prezentujących aplikacje zalecane przez Sony [\[Szczegóły\]](#)

---

 **Video Unlimited \*1**

Uzyskiwanie dostępu do usługi Sony dostarczania najlepszych materiałów wideo [\[Szczegóły\]](#)

---

 **Music Unlimited \*1**

Uzyskiwanie dostępu do usługi Sony dostarczania muzyki z chmury [\[Szczegóły\]](#)



## Personal Space \*1

Uzyskiwanie dostępu do usługi Sony obrazowania online [\[Szczegóły\]](#)



## PS Store \*1

Gry na konsolę PlayStation można zakupić i pobrać w sklepie PlayStation(R)Store [\[Szczegóły\]](#).



## Crash Bandicoot(R) \*1

Uruchamianie tej klasycznej gry przeznaczonej na konsole PlayStation pierwszej generacji (obsługiwany kontroler systemu PlayStation(R)3)



## MediEvil \*1

Uruchamianie tej klasycznej gry przeznaczonej na konsole PlayStation pierwszej generacji (obsługiwany kontroler systemu PlayStation(R)3)



## Pinball Heroes

Uruchamianie tej gry pinball (obsługiwany kontroler systemu PlayStation(R)3)



## MediaRemote \*1

Sterowanie urządzeniami Sony obsługującymi aplikację MediaRemote za pośrednictwem sieci Wi-Fi [\[Szczegóły\]](#)



## Settings

Zmiana różnych ustawień tabletu [\[Szczegóły\]](#)



## Muzyka

Odtwarzanie muzyki



## Kalkulator

Wykonywanie podstawowych obliczeń [\[Szczegóły\]](#)



## Gmail

Wysyłanie lub odbieranie poczty Gmail



## Wyszukiwarka Google

 **Filmy** \*1

Odtwarzanie plików filmowych wypożyczonych z Android Market

---

 **Mapy**

Odnajdywanie pozycji i wyszukiwanie celów podróży i tras (Google Maps)

---

 **Miejsca**

Korzystanie z usługi informacyjnej dotyczącej sklepów i miejsc

---

 **Nawigacja**

Korzystanie z systemu nawigacji GPS ze wsparciem przez Internet i funkcją prowadzenia głosowego

---

 **Współrzędne**

Sprawdzanie aktualnej pozycji przyjaciela na mapie

---

 **Talk**

Prowadzenie pogawędek tekstowych lub głosowych i przeprowadzanie wideorozmów (Google Talk)

---

 **Market**

Pobieranie lub kupowanie nowych aplikacji

---

 **YouTube** \*1

Korzystanie z witryny udostępniania materiałów wideo YouTube

---

 **Pobrane**

Korzystanie z menedżera pobierania do wyświetlania pobrań materiałów z Internetu lub zarządzania nimi

---

 **Foursquare** \*1

Udostępnianie przyjaciołom i znajomym informacji o odwiedzanych sklepach i miejscach lub uzyskiwanie informacji, jak zaoszczędzić pieniądze [\[Szczegóły\]](#).

---



Oglądanie pełnometrażowych i pełnowymiarowych filmów z Hollywood i programów telewizyjnych [\[Szczegóły\]](#).

---



Przesyłanie strumieniowe materiałów wideo na żywo za pomocą wbudowanego aparatu i komunikowanie się z oglądającymi [\[Szczegóły\]](#).

---



Korzystanie z największej na świecie księgarni internetowej, w której można znaleźć najciekawsze na świecie czasopisma i e-książki [\[Szczegóły\]](#).

---



Zapisywanie notatek, zdjęć i wiadomości głosowych w chmurze i przeglądanie ich w dowolnym momencie z poziomu posiadanego komputera i tabletu [\[Szczegóły\]](#).

---



Pobierz gry na swój tablet Android z sieciowego sklepu Gameloft. Wybierz opcję topowe gry HD [\[Szczegóły\]](#).

---

\*<sup>1</sup> W niektórych krajach lub regionach te aplikacje lub usługi mogą być niedostępne.

## Email

---

Istnieje możliwość redagowania, wysyłania i odbierania wiadomości e-mail w takim samym formacie, jak na komputerach. Można zarejestrować kilka kont poczty e-mail. Przy redagowaniu nowej wiadomości e-mail, adres odbiorcy można dodać z listy kontaktów zarejestrowanych w aplikacji People. Można również wyszukiwać lub sortować odebrane wiadomości e-mail.

W przypadku korzystania z aplikacji Microsoft Exchange Server, wiadomości e-mail można wysłać i odbierać łącząc się z serwerem Microsoft Exchange Server.

### Uwaga

- O sposób połączenia z serwerem Microsoft Exchange Server należy pytać administratora sieci itp.

1. Puknij , aby uruchomić aplikację Email.

Przed założeniem konta: Zostanie wyświetlony ekran zakładania konta.

Po założeniu konta: Zostanie wyświetlony ekran z listą wiadomości e-mail. Puknij wybraną wiadomość e-mail, aby ją wyświetlić.

### Wskazówka

- Jeżeli nie można odnaleźć ikony uruchamiania tej aplikacji, należy poszukać jej na ekranie uruchamiania aplikacji wyświetlanym po puknięciu  [Apps & Widgets] w górnym prawym rogu Ekranu głównego.

## Zakładanie konta e-mail

1. Uruchom aplikację Email.  
Zostanie wyświetlony ekran zakładania konta.
2. Wpisz adres e-mail i hasło, po czym puknij [Next].
3. Postępując zgodnie z instrukcjami wyświetlanymi na ekranie, skonfiguruj konto e-mail.  
Po zakończeniu konfigurowania zostanie wyświetlony ekran z listą wiadomości e-mail.

## Zmiana ustawień

Puknij kolejno  (menu opcji) - [Settings] - (konto e-mail, które wymaga modyfikacji) - (element, który wymaga modyfikacji).

## Dodawanie konta e-mail

Puknij  (menu opcji) - [Settings], a następnie [ADD ACCOUNT], po czym przejdź do punktu 3.

## Usuwanie konta e-mail

Puknij kolejno  (menu opcji) - [Settings] - (konto e-mail do usunięcia) - [Remove account].

## Redagowanie/Wysyłanie wiadomości e-mail



1. Na ekranie z listą wiadomości e-mail puknij  w górnym prawym rogu ekranu.

Zostanie wyświetlony ekran redagowania wiadomości e-mail.

2. W polu [To] wprowadź adres e-mail odbiorcy.
3. W polu [Subject] wpisz temat.
4. W polu [Compose email] wpisz treść wiadomości.
5. Puknij [SEND].

Zredagowana wiadomość e-mail zostanie wysłana.

#### Wskazówka

- Puknięcie  w punkcie 2 umożliwia wprowadzenie adresu z aplikacji People.
- Puknięcie  w punkcie 3 umożliwia załączenie pliku do wiadomości e-mail.
- Puknięcie [Save draft] w trakcie redagowania umożliwia zapisanie wersji roboczej.

## Odbieranie wiadomości e-mail



1. Na ekranie z listą wiadomości e-mail puknij  w górnym prawym rogu ekranu.

W skrzynce odbiorczej zostaną wyświetlone nowe wiadomości. Puknij wiadomości e-mail, aby je otworzyć.

#### Wskazówka

- Pukając  (menu opcji) - [Settings] - [Messages per folder] na ekranie z listą wiadomości, można ustawić liczbę wiadomości e-mail w folderze.

## Odpowiadanie na wiadomość e-mail

Wyświetl wiadomość e-mail, na którą chcesz odpowiedzieć, puknij  (Odpowiedz) lub  (Odpowiedz wszystkim), zredaguj wiadomość i puknij [SEND].

## Przesyłanie wiadomości e-mail dalej

Wyświetl wiadomość e-mail, którą chcesz przesłać dalej, puknij  (Prześlij dalej), zredaguj przesyłaną dalej wiadomość i puknij [SEND].

## Usuwanie wiadomości e-mail

1. Na ekranie z listą wiadomości e-mail puknij wiadomość e-mail, którą chcesz usunąć.  
Wybrana wiadomość e-mail zostanie wyświetlona.
2. W górnym prawym rogu ekranu puknij , a następnie [OK].  
Wiadomość e-mail zostanie usunięta.

## Sortowanie wiadomości e-mail

1. Na ekranie z listą wiadomości e-mail puknij  (menu opcji) - [Show sort buttons].  
Zostaną wyświetlone przyciski sortowania.
2. Puknij przycisk żadanego elementu sortowania spośród wyświetlonych elementów.  
Wiadomości e-mail zostaną posortowane zgodnie z wybranym elementem sortowania.

## Wyszukiwanie wiadomości e-mail

1. Puknij  w górnym prawym rogu ekranu z listą wiadomości e-mail.  
Zostanie wyświetlone pole wyszukiwania.



2. Wpisz słowo kluczowe, a następnie puknij klawisz .

### Wskazówka

- Wyszukiwanie obejmuje temat, nadawcę i treść wszystkich wiadomości e-mail zapisanych na serwerze.
- Wyniki są wyświetlane w grupach po 10 wiadomości e-mail, począwszy od najnowszych. Aby wyszukać starsze wiadomości e-mail, puknij [Load more messages].

## Wprowadzanie zmian w kilku wiadomościach e-mail

Można zaznaczyć kilka wiadomości e-mail, a następnie przenieść je razem do innego folderu lub usunąć.

1. Na ekranie z listą wiadomości e-mail lub na ekranie wiadomości e-mail puknij pole wyboru właściwej wiadomości e-mail, aby ją zaznaczyć.  
Wiadomości e-mail ze znacznikiem wyboru są zaznaczone.
2. Po zakończeniu wyboru wiadomości e-mail, dokonaj stosownych zmian, na przykład przenieś je do innego folderu lub usuń.

## Browser

Aplikacja Browser umożliwia otwieranie witryn w Internecie i ich przeglądanie. Do przechodzenia między różnymi wyświetlonymi witrynami służą karty.

1. Puknij , aby uruchomić aplikację Browser.

### Wskazówka

- Jeżeli nie można odnaleźć ikony uruchamiania tej aplikacji, należy poszukać jej na ekranie uruchamiania aplikacji wyświetlanym po puknięciu  [Apps & Widgets] w górnym prawym rogu Ekranu głównego.
- Pewnych witryn nie można wyświetlić, ponieważ przeglądarka nie obsługuje formatu zdjęciowego/filmowego ani wtyczek.
- Możesz uruchomić przeglądarkę jako Małe aplikacje. W takim przypadku następujące funkcje nie są obsługiwane.

Odtwarzanie animacji Flash

Przeglądanie witryn internetowych, wykorzystując karty

Zakładki i historia otwieranych witryn



### Przeglądanie witryn internetowych

1. Puknij pasek adresu w przeglądarce.  
Zostanie wyświetlona klawiatura ekranowa.
2. Wpisz adres (URL) wybranej witryny, po czym puknij klawisz .

### Uwaga

- Jeżeli treść nie jest wyświetlana prawidłowo, należy puknąć [Settings], a następnie [Advanced] w  (menu opcji), po czym puknąć [Enable Quick view] aby usunąć zaznaczenie.

### Wskazówka

- Internet można przeszukiwać wpisując w punkcie 2 słowo kluczowe lub frazę zamiast adresu (URL).
- Jeżeli pasek adresu nie jest wyświetlany u góry ekranu, należy puknąć kartę.
- Aby dodać kartę, wystarczy puknąć  z prawej strony listy kart.
- Aby usunąć kartę, wystarczy puknąć  z prawej strony listy kart.
- Jeżeli witryna internetowa jest wyświetlana w inny sposób, niż na komputerze, należy puknąć  (menu opcji) w górnym prawym rogu ekranu i wstawić znacznik wyboru w [Request desktop site] w menu. Następnie można przeglądać witrynę internetową, jak na komputerze.  
Dla każdej karty można ustawić stronę dla komputerów lub urządzeń mobilnych.

### Wyświetlanie/usuwanie historii otwieranych witryn

Aby wyświetlić wcześniej otwierane witryny, puknij , a następnie [HISTORY] w górnym lewym rogu ekranu.

Aby usunąć historię, po jej wyświetleniu puknij .

## Korzystanie z zakładek

Funkcja zakładek umożliwia rejestrowanie adresów (URL) często odwiedzanych witryn, co pozwala na ich szybsze otwarcie. Na ekranie głównym można również tworzyć skróty do adresów (URL).

### Dodawanie zakładki do adresu (URL)

Puknij  z prawej strony paska adresu, aby sprawdzić szczegółowe informacje, a następnie puknij [OK].

### Tworzenie skrótu do adresu (URL) na ekranie głównym

Puknij  z prawej strony paska adresu, wybierz  Home screen], jako lokalizację docelową, a następnie puknij [OK].

### Otwieranie witryny z poziomu zakładek

Puknij , aby wyświetlić listę zarejestrowanych zakładek. Puknij wybraną witrynę na liście.

## Camera

Przy użyciu wbudowanego przedniego i tylnego aparatu fotograficznego można robić zdjęcia i nagrywać filmy. Dostępne są również różnorodne ustawienia rejestrowania, na przykład rozmiar obrazu. Do zdjęć można również dodawać informacje o położeniu.

1. Puknij , aby uruchomić aplikację Camera.



### Wskazówka

- Jeżeli nie można odnaleźć ikony uruchamiania tej aplikacji, należy poszukać jej na ekranie uruchamiania aplikacji wyświetlanym po puknięciu  [Apps & Widgets] w górnym prawym rogu Ekranu głównego.
- Aby móc dodawać informacje o położeniu do zdjęć, w trakcie robienia zdjęć musi być włączona funkcja GPS, albo tablet musi być połączony z siecią.
- Z poziomu aplikacji Gallery można również oglądać zarejestrowane zdjęcia i filmy.



## Fotografowanie lub filmowanie

1. Uruchom aplikację Camera.  
W prawej części ekranu puknij  lub , aby wybrać zdjęcie lub film.
  2. Skieruj aparat na obiekt i puknij  lub .
- W przypadku zdjęć: Zrobione zostanie zdjęcie.
- W przypadku filmów: Rozpocznie się nagrywanie filmu. Ponowne puknięcie  kończy nagrywanie.

### Wskazówka

- Tylny aparat fotograficzny jest wyposażony w funkcję autofokusa. Po puknięciu  zdjęcie zostanie zrobione, gdy obiekt stanie się ostry.
- Puknięciem  lub  w górnym prawym rogu ekranu można dokonać wyboru przedniego albo tylnego aparatu fotograficznego.

## Fotografowanie panoramiczne

1. Uruchom aplikację Camera.  
Puknij  w prawej części ekranu.
  2. Skieruj aparat na krawędź obiektu i puknij .
- Fotografowanie panoramiczne rozpocznie się. Przesuń obraz maksymalnie w poziomie i w pionie w aparacie, po czym ponownie puknij , aby zakończyć fotografowanie.

### Wskazówka

- Trzymając tablet poziomo, można robić panoramiczne zdjęcia krajobrazu. Trzymając tablet pionowo, można robić panoramiczne portrety.

## Kończenie pracy z aplikacją Camera

Puknij  na pasku stanu w dolnym lewym rogu ekranu. Jeżeli pasek stanu nie jest wyświetlany, puknij jeden raz dolny lewy róg ekranu.

### Uwaga

- Prawa autorskie

Zarejestrowane na tablecie obrazy i dźwięki mogą być chronione prawami autorskimi. Korzystanie z takich materiałów bez upoważnienia, do innych celów niż na użytek własny, może naruszać ustawy o prawach autorskich. Korzystanie lub przerabianie obrazów lub nazwisk innych osób bez ich zgody może naruszać prawa autorskie. Przekazując zarejestrowane obrazy do witryn internetowych należy mieć na uwadze prawa autorskie i prawa autorskie. W przypadku niektórych przedstawień, pokazów lub wystaw mogą obowiązywać ograniczenia nawet dla nagrań na użytek własny. Rejestrowanie takich materiałów bez upoważnienia może być niezgodne z ustawami o prawach autorskich.

---

### Zagadnienia pokrewne

[Używanie wbudowanego aparatu](#)

[Uwagi na temat wbudowanego aparatu](#)

## Kalkulator

---

Tabletu można używać jako kalkulatora. Oprócz czterech działań arytmetycznych dodawanie, odejmowanie, mnożenie i dzielenie, dostępne są funkcje trygonometryczne, funkcja wykładnicza, logarytmiczna itp.

1. Puknij , aby uruchomić aplikację Kalkulator.

### Wskazówka

- Jeżeli nie można odnaleźć ikony uruchamiania tej aplikacji, należy poszukać jej na ekranie uruchamiania aplikacji wyświetlanym po puknięciu [  Apps & Widgets] w górnym prawym rogu Ekranu głównego.

## Calendar

---

Z poziomu tabletu można zarządzać swoim terminarzem. Rejestrując konto Google, można zsynchronizować Kalendarz Google i dane terminarza, czyniąc terminarz jeszcze bardziej przydatnym.

W przypadku korzystania z aplikacji Microsoft Exchange Server, terminarzem można zarządzać łącząc się z serwerem Microsoft Exchange Server.

### Uwaga

- O sposób połączenia z serwerem Microsoft Exchange Server należy pytać administratora sieci itp.

1. Puknij , aby uruchomić aplikację Calendar.

Zostanie wyświetlony kalendarz.

Puknięcie ikon w górnej części ekranu pozwala wykonać następujące operacje.

 : Dodawanie terminów

 : Ustawianie wyświetlanej daty

 : Wyszukiwanie terminu

 : Wprowadzanie szczegółowych ustawień aplikacji Calendar

[TODAY]: Wyświetlanie terminarza na dzień dzisiejszy

[MONTH]: Wyświetlanie kalendarza miesięcznego

[WEEK]: Wyświetlanie kalendarza tygodniowego



[DAY]: Wyświetlanie terminarza na jeden dzień

[AGENDA]: Wyświetlanie listy zaplanowanych pozycji

### Wskazówka

- Jeżeli nie można odnaleźć ikony uruchamiania tej aplikacji, należy poszukać jej na ekranie uruchamiania aplikacji wyświetlanym po puknięciu  Apps & Widgets] w górnym prawym rogu Ekranu głównego.
- Miesiąc lub datę i godzinę można zmieniać trącając w górę/w dół/w prawo/w lewo terminarz lub mini-kalendarz.

### Dodawanie terminu

1. Puknij i przytrzymaj datę i godzinę, do której chcesz przypisać termin, a następnie puknij [New event]. Lub puknij .
2. Wprowadź początkową datę i godzinę terminu, a następnie puknij  DONE] w górnym prawym rogu ekranu.

### Wskazówka

- W tablecie można ustawić powiadamianie o zbliżającej się zaplanowanej dacie i godzinie.

### Zmiana terminu

1. Puknij termin, który chcesz zmienić.
2. Puknij , wpisz zmienioną treść, a następnie puknij [ DONE] w górnym prawym rogu ekranu.

## Usuwanie terminu

1. Puknij termin, który chcesz usunąć.
2. Puknij , a następnie [OK].

### Uwaga

- W przypadku udostępniania terminarza w ramach Kalendarza Google, należy starannie dobierać osoby, którym zostanie on udostępniony, aby nie dostał się w niepowołane ręce.
- Jeżeli kalendarz nie jest automatycznie zsynchronizowany z Kalendarzem Google, należy puknąć [ Settings], a następnie [Konta i synchronizacja] i sprawdzić, czy przełącznik w górnym prawym rogu ekranu jest ustawiony na [Wł.].
- Jeżeli kalendarz jest automatycznie zsynchronizowany z Kalendarzem Google i z poziomu komputera lub innego urządzenia zostanie dokonana zmiana terminu, wówczas tablet automatycznie połączy się z Kalendarzem Google. Może się to wiązać z nieprzewidywanymi opłatami za połączenia.



## People

Istnieje możliwość rejestrowania nazwisk, numerów telefonów, adresów i innych danych osób, z którymi często się kontaktujemy. Rejestrując konto Google, można zsynchronizować kontakty People z kontaktami Gmail, czyniąc je jeszcze bardziej wygodnymi w użyciu.

W przypadku korzystania z aplikacji Microsoft Exchange Server, kontaktami można zarządzać, łącząc się z serwerem Microsoft Exchange Server.

### Uwaga

- O sposób połączenia z serwerem Microsoft Exchange Server należy pytać administratora sieci itp.

1. Puknij , aby uruchomić aplikację People.

### Wskazówka

- Jeżeli nie można odnaleźć ikony uruchamiania tej aplikacji, należy poszukać jej na ekranie uruchamiania aplikacji wyświetlanym po puknięciu  [Apps & Widgets] w górnym prawym rogu Ekranu głównego.

## Rejestrowanie kontaktów

1. Uruchom aplikację People.
2. Puknij [ALL] w górnym lewym rogu ekranu.
3. Puknij .
4. Wpisz dane i puknij  [DONE].  
Kontakt zostanie zarejestrowany.

### Wskazówka

- Kontakt można także zarejestrować, pukając  (Wstecz) w dolnym lewym rogu Ekranu głównego w punkcie 3. Puknięcie  [DISCARD] spowoduje odrzucenie edytowanych danych.

## Edycja kontaktów

Puknij kontakt, który chcesz edytować, a następnie puknij  w górnym prawym rogu wyświetlonego ekranu.

## Usuwanie kontaktów

Puknij kontakt, który chcesz usunąć, a następnie puknij  (menu opcji) - [Delete].

## Przełączanie ekranu kontaktów

Puknij  (menu opcji) - [Contacts to display] - (konto), aby przełączać listę kontaktów poszczególnych kont. Możesz także określić wszystkie konta lub wiele kont.

## Rejestrowanie grup

1. Uruchom aplikację People.
2. Puknij [GROUPS] w górnym lewym rogu ekranu, a następnie puknij .

Jeżeli masz wiele kont, puknij konto, które chcesz zarejestrować.

3. Wpisz nazwę grupy, a następnie nazwisko osoby, którą chcesz dodać.

4. Puknij [ DONE].

Grupa zostanie zarejestrowana.

## Scalanie kontaktów

Istnieje możliwość scalenia danych kontaktowych osoby, która posiada dwa lub większą liczbę adresów e-mail itp., i która została zarejestrowana jako oddzielne osoby kontaktowe.

1. Uruchom aplikację People.

2. Puknij [ALL] w górnym lewym rogu ekranu.

3. Puknij jeden z zestawów danych kontaktowych danej osoby, a następnie puknij  w górnym prawym rogu wyświetlonego ekranu.

4. Puknij  (menu opcji) - [Join].

5. Puknij dane kontaktowe, z którym chcesz dokonać scalenia.

Dane kontaktowe wybrane w punkcie 5 zostaną scalone z danymi kontaktowymi wybranymi w punkcie 3.

Nazwa kontaktu po dodaniu do kontaktów będzie nazwą kontaktu wybranego w punkcie 3.

### Uwaga

- Jeżeli kontakty nie są automatycznie synchronizowane z kontaktami Google, należy puknąć [ Settings], a następnie [Konta i synchronizacja] i sprawdzić, czy przełącznik w górnym prawym rogu ekranu jest ustawiony na [Wł.].

## Zegar

---

Zegar jest dobrze widoczny nawet z pewnej odległości, a jego tło zmienia się w zależności od pory dnia. Po umieszczeniu tabletu w przeznaczony do tego celu stacji dokującej Sony (SGPDS1, oddzielnie w sprzedaży) tablet można wykorzystywać jako zegar biurkowy.

1. Puknij , aby uruchomić aplikację Zegar.

Zostanie wyświetlony zegar biurkowy.

Puknięcie ikon pozwala wykonać następujące operacje.

 : Ustawianie alarmu

 : Uruchamianie aplikacji Gallery i pokazu slajdów

 : Odtwarzanie muzyki

 : Powrót do Ekranu głównego

### Wskazówka

- Jeżeli nie można odnaleźć ikony uruchamiania tej aplikacji, należy poszukać jej na ekranie uruchamiania aplikacji wyświetlanym po puknięciu  [Apps & Widgets] w górnym prawym rogu Ekranu głównego.
- Na ekranie zostanie wyświetlona godzina ustawionego alarmu.
- Puknąć w dowolnym miejscu ekranu, aby zmienić jasność ekranu (wybór jednego z dwóch poziomów).

## Music player

Aplikacja Music player umożliwia odtwarzanie nagrań muzycznych zapisanych na tablecie, na karcie pamięci SD lub w sieci domowej. Nagrania muzyczne można również wysłać ([Throw]) do innego urządzenia z certyfikatem DLNA i odtworzyć je z poziomu tego urządzenia.

Istnieje możliwość przeszukiwania lub wyświetlania szczegółowych informacji o bieżącym albumie lub utworze. Można również dodawać projekty okładek lub teksty utworów. Zastosowanie funkcji 12 TONE ANALYSIS w stosunku do nagrania muzycznego zwiększa atrakcyjność danego nagrania. Można również zmieniać ustawienia obróbki odtwarzanego dźwięku, przykładowo za pomocą korektora.

1. Puknij , aby uruchomić aplikację Music player.

Zostanie wyświetlony ekran przeglądania.

### Wskazówka

- Jeżeli nie można odnaleźć ikony uruchamiania tej aplikacji, należy poszukać jej na ekranie uruchamiania aplikacji wyświetlanym po puknięciu [ Apps & Widgets] w górnym prawym rogu Ekranu głównego.

## Odtwarzanie nagrań muzycznych na tablecie

1. Puknij listę elementów, folderów lub albumów, aby wybrać do odtwarzania album, utwór lub listę odtwarzania.



Rozpocznie się odtwarzanie.

### Wskazówka

- Podczas odtwarzania w dolnym prawym rogu ekranu widoczna jest ikona odtwarzania.
- Trącenie na ekranie odtwarzania w lewo lub w prawo okładki wyświetlonej przez puknięcie okładki w górnym lewym rogu ekranu przeglądania spowoduje wyświetlenie informacji na temat aktualnie odtwarzanego nagrania wraz z listą utworów.
- Odłączenie słuchawek podczas odtwarzania powoduje automatyczne wstrzymanie odtwarzania, aby uniknąć nagłego emitowania głośnych dźwięków przez tablet.

## Zmiana sposobu wyświetlania

Puknij listę z lewej strony ekranu przeglądania.

- [ Cover art view]: Wyświetlanie okładek wszystkich albumów.
- [ SensMe(TM) channels]: Automatyczne rozdzielanie nagrań muzycznych na kanały zgodnie z rodzajem muzyki. Kanał można dobierać w zależności od pory dnia lub nastroju.
- [ Library]: Wyświetlanie nagrań muzycznych według utworów, albumów, wykonawców itp.

## Odtwarzanie nagrań muzycznych na innych urządzeniach przez wysłanie ich (funkcja Throw) z posiadanego tabletu

Korzystając z tabletu, można wysłać nagrania muzyczne do innego urządzenia z certyfikatem DLNA za pośrednictwem sieci domowej i odtwarzać je z poziomu tego urządzenia [[Szczegóły](#)].

## Uwaga

- W razie wyświetlenia kolejnego ekranu, na przykład przez puknięcie , w trakcie sterowania innym urządzeniem (urządzeniem odtwarzającym) z poziomego tabletu, do ekranu sterowania można wrócić za pośrednictwem panelu powiadomień.

## Wskazówka

- W trakcie wysyłania materiałów do innego urządzenia można równocześnie odtwarzać inne materiały z poziomego tabletu.

## Wyszukiwanie pokrewnych informacji

Można w prosty sposób wyszukiwać informacje związane z aktualnie odtwarzanym nagraniem muzycznym.

1. Puknij okładkę w górnym lewym rogu ekranu przeglądania.  
Zostanie wyświetlony ekran odtwarzania.
2. Trąć dwukrotnie okładkę w lewo.
3. Puknij tytuł utworu, nazwisko wykonawcy lub nazwę albumu, które chcesz wyszukać.
4. Wybierz z wyświetlanej listy i puknij aplikację, którą chcesz wykorzystać do wyszukiwania.  
Rozpocznie się wyszukiwanie z użyciem wybranej aplikacji.

## Dodawanie okładki do albumu lub utworu

Istnieje możliwość dodania zdjęcia lub obrazu, które będą stanowić okładkę albumu lub utworu.

1. Puknij okładkę w górnym lewym rogu ekranu przeglądania.  
Zostanie wyświetlony ekran odtwarzania.
2. Puknij menu opcji.
3. Puknij [Add cover art].
4. Postępując zgodnie z instrukcjami wyświetlanymi na ekranie, określ zdjęcie lub obraz, które mają być użyte jako okładka.

## Uwaga

- Nie można dodawać okładek do materiałów zapisanych na karcie pamięci SD.

## Wskazówka

- W przypadku dodawania okładki do albumu, puknięcie i przytrzymanie albumu na liście albumów lub w widoku okładki pozwala przejść do punktu 3.

## Usuwanie okładki

W punkcie 3 puknij [Delete cover art].

## Dodawanie tekstu piosenki

Istnieje możliwość dodawania lub edycji słów piosenek w formie zwykłego tekstu. Posiadany tablet obsługuje formaty .lrc i .txt.

1. Puknij okładkę w górnym lewym rogu ekranu przeglądania.  
Zostanie wyświetlony ekran odtwarzania.

2. Puknij menu opcji.
3. Puknij [Add lyrics].
4. Postępując zgodnie z instrukcjami wyświetlanymi na ekranie, wpisz lub wybierz tekst piosenki.

### Usuwanie tekstu piosenki

W punkcie 3 puknij [Delete lyrics].

## Analizowanie nagrań muzycznych

Po uruchomieniu SensMe(TM) channels lub wizualizatora, pojawią się powiadomienia, jeżeli utwory nie były analizowane. Wspomniane powiadomienie można wyłączyć z poziomu ustawień 12 TONE ANALYSIS.

### Uwaga

- Informacje dotyczące 12 TONE ANALYSIS zapisane na karcie pamięci SD zostaną skasowane po wyjęciu karty pamięci SD z tabletu. W takim przypadku należy ponownie przeanalizować nagrania muzyczne.

### Wskazówka

- Utwory są analizowane przy użyciu technologii 12 TONE ANALYSIS firmy Sony. Wyniki analizy są przekazywane do SensMe(TM) channels, a wizualizator dokonuje przesunięć wykresów zgodnie z rytmem utworu.

---

### Zagadnienia pokrewne

[Słuchanie nagrań muzycznych](#)

[Obsługiwane formaty](#)

[Przykładowe dane](#)

[Odtwarzanie nagrań muzycznych na kilku urządzeniach \(PARTY STREAMING\)](#)

## Video player

Aplikacja Video player umożliwia odtwarzanie materiałów wideo zapisanych na tablecie, na karcie pamięci SD lub w sieci domowej. Materiały wideo można również wysłać ([Throw]) do innego urządzenia z certyfikatem DLNA i odtworzyć je z poziomu tego urządzenia. Można również wyszukiwać sceny.

Istnieje również możliwość wyświetlenia szczegółowych informacji o bieżącym materiale wideo. Można nawet usunąć dany materiał wideo.

1. Puknij , aby uruchomić aplikację Video player.

### Wskazówka

- Jeżeli nie można odnaleźć ikony uruchamiania tej aplikacji, należy poszukać jej na ekranie uruchamiania aplikacji wyświetlanym po puknięciu  [Apps & Widgets] w górnym prawym rogu Ekranu głównego.
- Pliki wideo można kopiować do tabletu następującymi metodami:
  - Przenoszenie plików wideo metodą „przeciągnij i upuść” po podłączeniu tabletu do komputera za pośrednictwem kabla Micro-USB.
  - Zakup lub wypożyczenie plików wideo za pośrednictwem usługi Video Unlimited\*<sup>1</sup>.

\*1 Video Unlimited to usługa wideo dostępna w sieci Sony Entertainment Network.

## Odtwarzanie materiałów wideo na tablecie

1. Puknij foldery lub miniatury, aby wybrać materiał wideo do odtwarzania.  
Następnie pojawi się ekran odtwarzania i rozpocznie się odtwarzanie.

### Wskazówka

- Można odtwarzać materiały wideo zakupione za pośrednictwem usługi Video Unlimited\*<sup>1</sup>.
- Korzystając z menu opcji na ekranie odtwarzania, można zmieniać napisy i rodzaj dźwięku. Można również wykonywać czynności typu przybliżanie i oddalanie.
- Puknięcie  (szybkie odtwarzanie do przodu) uruchamia odtwarzanie materiału wideo około 1,5 razy szybciej. Kolejne puknięcia pozwalają zwiększyć szybkość odtwarzania odpowiednio do 10 razy, 30 razy lub 100 razy (maks.).
- Odłączenie słuchawek podczas odtwarzania powoduje automatyczne wstrzymanie odtwarzania, aby uniknąć nagłego emitowania głośnych dźwięków przez tablet.

\*1 Video Unlimited to usługa wideo dostępna w sieci Sony Entertainment Network.

## Odtwarzanie materiałów wideo na innych urządzeniach przez wysłanie ich (funkcja Throw) z posiadanego tabletu

Korzystając z tabletu, można wysłać materiały wideo do innego urządzenia z certyfikatem DLNA za pośrednictwem sieci domowej i odtwarzać je z poziomu tego urządzenia [\[Szczegóły\]](#).

### Uwaga

- W razie wyświetlenia kolejnego ekranu, na przykład przez puknięcie , w trakcie sterowania innym

urządzeniem (urządzeniem odtwarzającym) z poziomu tabletu, do ekranu sterowania można wrócić za pośrednictwem panelu powiadomień.

- Nie można wysyłać do innego urządzenia (urządzenia odtwarzającego) ani na nim odtwarzać materiałów wideo zakupionych za pośrednictwem usługi Video Unlimited\*<sup>1</sup>.

#### Wskazówka

- W trakcie wysyłania materiałów do innego urządzenia można równocześnie odtwarzać inne materiały z poziomu tabletu.

\*<sup>1</sup> Video Unlimited to usługa wideo dostępna w sieci Sony Entertainment Network.

## Wyświetlanie szczegółowych informacji o materiale wideo

1. Na ekranie odtwarzania puknij menu opcji.

2. Puknij [Details].

Zostaną wyświetlone szczegółowe informacje o bieżącym materiale wideo.

#### Wskazówka

- Na ekranie z listą materiałów wideo puknij i przytrzymaj materiał wideo, o którym chcesz wyświetlić informacje, po czym przejdź do punktu 2.
- Puknięcie tytułu materiału wideo na ekranie szczegółowych informacji umożliwia wyszukiwanie informacji związanych z aktualnie odtwarzanym materiałem wideo.

## Usuwanie materiału wideo

1. Na ekranie odtwarzania puknij menu opcji.

2. Puknij [Delete].

Materiał wideo zostanie usunięty.

#### Wskazówka

- Na ekranie z listą materiałów wideo puknij i przytrzymaj materiał wideo, który chcesz usunąć, po czym przejdź do punktu 2.

## Wyszukiwanie scen

Istnieje możliwość wyszukiwania scen w aktualnie odtwarzanym materiale wideo.

1. Na ekranie odtwarzania puknij .

Zostanie wyświetlony ekran wyszukiwania scen.

2. Trącając ekran w lewo lub w prawo, wybierz scenę, od której chcesz zacząć, a następnie puknij to ujęcie.

Odtwarzanie rozpocznie się od wybranego sceny.

#### Wskazówka

- Puknięcie przycisku w środku ekranu pozwala zmieniać długość scen.

---

## Zagadnienia pokrewne

[Wyświetlanie materiałów wideo](#)



Obsługiwane formaty

Przykładowe dane

## Możliwości oferowane przez sieć domową

---

Podłączenie tabletu do domowej sieci Wi-Fi (sieci domowej) umożliwia poniższe operacje.

### Odtwarzanie materiałów zapisanych na innym urządzeniu (serwer)

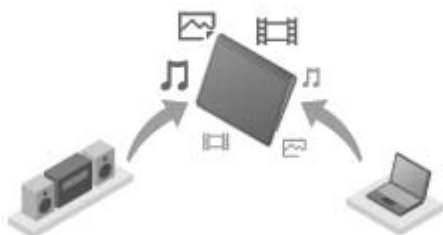

Po podłączeniu tabletu do serwera posiadającego certyfikat DLNA (na przykład do komputera) [\[Szczegóły\]](#) można z poziomu tabletu odtwarzać nagrania wideo, zdjęcia, nagrania muzyczne lub inne materiały zapisane na serwerze multimedialnym.

### Wysyłanie materiałów (operacja Throw) do innego urządzenia i odtwarzanie ich

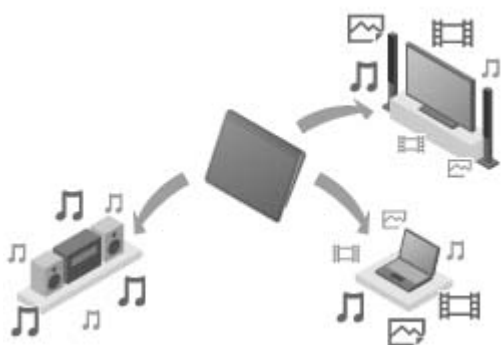

Istnieje możliwość wysyłania materiałów wideo, zdjęć lub nagrań muzycznych zapisanych na tablecie do innego urządzenia (urządzenia odtwarzającego) i odtwarzanie ich z poziomu tego urządzenia.

#### Wskazówka

- Korzystając z tabletu, za pośrednictwem sieci domowej można również wysyłać materiały zapisane na serwerze do innego urządzenia (urządzenia odtwarzającego) i odtwarzać je z poziomu tego urządzenia.

### Wysyłanie nagrań muzycznych (operacja Throw) do innych urządzeń i odtwarzanie ich (funkcja PARTY STREAMING)

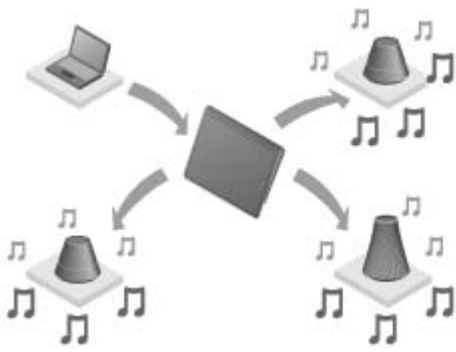

Nagrania muzyczne zapisane w tablecie lub przechowywane w sieci domowej można równocześnie wysyłać (Throw) i odtwarzać za pośrednictwem sieci domowej z poziomu urządzeń z funkcją PARTY STREAMING.

---

### Zagadnienia pokrewne

[Korzystanie z materiałów wideo, muzyki lub zdjęć na innych urządzeniach](#)

[Informacje na temat DLNA](#)

[Przygotowanie sieci domowej](#)

[Odtwarzanie materiałów zapisanych na innym urządzeniu \(serwer\)](#)

[Odtwarzanie materiałów na innych urządzeniach przez wysłanie ich \(funkcja Throw\)](#)

[Odtwarzanie nagrań muzycznych na kilku urządzeniach \(PARTY STREAMING\)](#)

## Informacje na temat DLNA

---

Do sieci domowej muszą być podłączone urządzenia z certyfikatem DLNA, aby można było odtwarzać z poziomu tabletu materiały zapisane na innym urządzeniu (serwerze) lub z poziomu innego urządzenia (urządzenia odtwarzającego) materiały zapisane na tablecie.



### Urządzenia, które mogą funkcjonować jako serwer

Komputer z certyfikatem DLNA, urządzenie audio z certyfikatem DLNA itp.

### Urządzenia, które mogą funkcjonować jako urządzenie odtwarzające

Telewizor z certyfikatem DLNA, komputer z certyfikatem DLNA itp.

#### Wskazówka

- DLNA to skrót od Digital Living Network Alliance. DLNA to organizacja opracowująca wytyczne dotyczące przesyłania materiałów cyfrowych, typu muzyka lub obrazy, za pośrednictwem sieci domowej, jak również sam system wprowadzania ich.

---

### Zagadnienia pokrewne

[Korzystanie z materiałów wideo, muzyki lub zdjęć na innych urządzeniach](#)

[Możliwości oferowane przez sieć domową](#)

[Przygotowanie sieci domowej](#)

[Odtwarzanie materiałów zapisanych na innym urządzeniu \(serwer\)](#)

[Odtwarzanie materiałów na innych urządzeniach przez wysłanie ich \(funkcja Throw\)](#)

[Odtwarzanie nagrań muzycznych na kilku urządzeniach \(PARTY STREAMING\)](#)

## Przygotowanie sieci domowej

---

Urządzenia z certyfikatem DLNA należy podłączać do sieci domowej zgodnie z poniższą procedurą.

### Przykład: Sieć, w której komputer funkcjonuje jako serwer, a telewizor - jako urządzenie odtwarzające

1. Podłącz do sieci Wi-Fi komputer, który będzie funkcjonował jako serwer.  
Szczegółowe informacje na temat ustawień DLNA można znaleźć w instrukcji obsługi dostarczonej z komputerem.
2. Podłącz do sieci Wi-Fi telewizor, który będzie funkcjonował jako urządzenie odtwarzające i do którego będą wysyłane materiały.  
Szczegółowe informacje na temat ustawień DLNA można znaleźć w instrukcji obsługi dostarczonej z urządzeniem odtwarzającym.
3. Podłącz tablet do sieci Wi-Fi [\[Szczegóły\]](#).

### Uwaga

- W zależności od serwera lub urządzenia odtwarzającego może być wymagana rejestracja tabletu lub urządzenia odtwarzającego na serwerze. W przeciwnym razie lista materiałów na serwerze lub materiałów wysłanych do urządzenia odtwarzającego nie będzie wyświetlana, wywołując błąd urządzenia odtwarzającego. Szczegółowe informacje można znaleźć w instrukcji obsługi dostarczonej z urządzeniami.

---

### Zagadnienia pokrewne

[Korzystanie z materiałów wideo, muzyki lub zdjęć na innych urządzeniach](#)

[Możliwości oferowane przez sieć domową](#)

[Informacje na temat DLNA](#)

[Odtwarzanie materiałów zapisanych na innym urządzeniu \(serwer\)](#)

[Odtwarzanie materiałów na innych urządzeniach przez wysłanie ich \(funkcja Throw\)](#)

[Odtwarzanie nagrań muzycznych na kilku urządzeniach \(PARTY STREAMING\)](#)

## Odtwarzanie materiałów zapisanych na innym urządzeniu (serwer)

---

Z poziomu tabletu można odtwarzać materiały, typu nagrania wideo, zdjęcia lub muzykę, zapisane na serwerze [\[Szczegóły\]](#). Można również tworzyć zakładki do ulubionych folderów lub materiałów.

Aby korzystać z sieci domowej, należy wcześniej poczynić pewne przygotowania [\[Szczegóły\]](#).

1. Puknij , aby uruchomić aplikację DLNA.

W przypadku uruchamiania aplikacji DLNA po raz pierwszy:

Pojawi się ekran z objaśnieniami, co należy zrobić i jakie przygotowania są wymagane.

Jeżeli aplikacja DLNA była uruchamiana już wcześniej:

Uruchamiana jest procedura automatycznego wyszukiwania serwerów, na zakończenie której u góry ekranu wyświetlana jest lista serwerów.



2. Puknij ikonę serwera, na którym znajduje się materiał, który chcesz odtworzyć.
3. Puknij pozycję na liście, folder itp., aby wybrać materiał, który chcesz odtworzyć.

Uruchomiona zostanie aplikacja obsługująca wybrany materiał i rozpocznie się odtwarzanie.

### Uwaga

- Posiadany tablet nie może odtwarzać niektórych materiałów.
- Odłączenie słuchawek podczas odtwarzania powoduje automatyczne wstrzymanie odtwarzania, aby uniknąć nagłego emitowania głośnych dźwięków przez tablet.

### Wskazówka

- Jeżeli nie można odnaleźć ikony uruchamiania tej aplikacji, należy poszukać jej na ekranie uruchamiania aplikacji wyświetlanym po puknięciu  [Apps & Widgets] w górnym prawym rogu Ekranu głównego.
- Wybrane foldery, które mają znaleźć się w bieżącym folderze, są wyświetlane w kolejności w formie listy poniżej listy serwerów. Puknięcie wybranej pozycji na tej liście pozwala wrócić do poprzedniego folderu.
- Jeżeli w punkcie 2 nie można odnaleźć serwera, należy odświeżyć listę serwerów z poziomu menu opcji w górnym prawym rogu ekranu.
- Materiały i foldery z utworzonymi zakładkami pojawiają się u góry ekranu z listą serwerów. Aby wybrać te materiały, wystarczy puknąć zakładki w punkcie 2. Jeżeli materiały z utworzonymi zakładkami nie są wyświetlane, należy puknąć  obok ikon serwerów, aby je wyświetlić.

### Tworzenie zakładek do folderów lub materiałów

Puknij symbol  wyświetlany z prawej strony każdego folderu lub materiału, do którego chcesz utworzyć zakładkę.

### Usuwanie zakładki

Puknij i przytrzymaj zakładkę, którą chcesz usunąć z listy zakładek u góry ekranu, po czym wybierz [Delete bookmark].

---

### Zagadnienia pokrewne

[Korzystanie z materiałów wideo, muzyki lub zdjęć na innych urządzeniach](#)

[Możliwości oferowane przez sieć domową](#)

[Informacje na temat DLNA](#)

[Przygotowanie sieci domowej](#)

[Odtwarzanie materiałów na innych urządzeniach przez wysłanie ich \(funkcja Throw\)](#)

## Odtwarzanie materiałów na innych urządzeniach przez wysłanie ich (funkcja Throw)

---

Materiały wideo, zdjęcia lub nagrania muzyczne, które można odtwarzać z poziomu tabletu, są wysyłane do innego urządzenia (urządzenia odtwarzającego [\[Szczegóły\]](#)) za pośrednictwem sieci domowej i odtwarzane z poziomu tego urządzenia. Z funkcji tej można korzystać w przypadku aplikacji Video player (wideo), Gallery (zdjęcie), Music player (muzyka) i DLNA.

Aby korzystać z sieci domowej, należy wcześniej poczynić pewne przygotowania [\[Szczegóły\]](#).

1. Puknij materiał, który chcesz wysłać i odtworzyć.  
Rozpocznie się odtwarzanie tego materiału.
2. Puknij  (Throw).
3. Na liście ikon urządzeń odtwarzających puknij ikonę urządzenia, do którego chcesz wysłać dany materiał. Odtwarzanie rozpocznie się z poziomu wybranego urządzenia odtwarzającego. Z poziomu tabletu można sterować odtwarzaniem.

### Uwaga

- Mogą wystąpić problemy z odtwarzaniem niektórych materiałów na innych urządzeniach (urządzeniach odtwarzających).
- W razie wyświetlenia kolejnego ekranu, na przykład przez puknięcie , w trakcie sterowania innym urządzeniem (urządzeniem odtwarzającym) z poziomu tabletu, do ekranu sterowania można wrócić za pośrednictwem panelu powiadomień.
- Materiałów zakupionych za pośrednictwem usługi Video Unlimited\*<sup>1</sup> lub materiałów chronionych prawami autorskimi nie można wysłać (funkcja Throw) do innego urządzenia (urządzenia odtwarzającego) ani ich na nim odtwarzać. Aby umożliwić odtwarzanie na innym urządzeniu, tablet należy podłączyć do komputera za pośrednictwem kabla USB w celu przesłania materiałów przy użyciu aplikacji Media Go.

### Wskazówka

- Można również wybrać i odtworzyć materiał zapisany na innym urządzeniu (serwerze) przy użyciu aplikacji DLNA ([\[Szczegóły\]](#)) i przejść do punktu 2.
- Puknięcie i przytrzymanie materiału aplikacji Gallery pozwala przejść do punktu 2.
- Puknięcie [Throw] w menu wyświetlonym po puknięciu i przytrzymaniu listy materiałów w aplikacji DLNA, Video player lub Music player również pozwala przejść do punktu 3 z pominięciem odtwarzania.
- W trakcie wysyłania materiałów do innego urządzenia można równocześnie odtwarzać inne materiały z poziomu tabletu.

\*1 Video Unlimited to usługa wideo dostępna w sieci Sony Entertainment Network.

---

### Zagadnienia pokrewne

[Korzystanie z materiałów wideo, muzyki lub zdjęć na innych urządzeniach](#)

[Możliwości oferowane przez sieć domową](#)

[Informacje na temat DLNA](#)

[Przygotowanie sieci domowej](#)



Odtwarzanie materiałów zapisanych na innym urządzeniu (serwer)





Korzystanie z oprogramowania Media Go

## File transfer

---

Aplikacja File transfer umożliwia przesyłanie danych pomiędzy pamięcią wewnętrzną tabletu a kartą pamięci SD, jak również pomiędzy pamięcią wewnętrzną tabletu a nośnikiem zapisu podłączonym do gniazda USB Micro-A/B.

### Przesyłanie danych pomiędzy pamięcią wewnętrzną tabletu a kartą pamięci SD

1. Włóż kartę pamięci SD do gniazda kart pamięci SD.
  2. Puknij , aby uruchomić aplikację File transfer.
  3. Puknij plik lub folder, który chcesz przesłać, i dodaj znacznik wyboru.
    - Puknięcie ikony nośnika zapisu przełącza naprzemiennie ekrany operacji importowania i eksportowania.
    - Aby przenieść folder, puknij ikonę tego folderu na liście. Aby wyświetlić szczegółowe informacje o tym folderze, puknij i przytrzymaj ikonę tego folderu.
  4. Aby wybrać folder docelowy, puknij  w [Import to] lub [Export to].  
Jeżeli żaden folder nie zostanie wybrany, plik zostanie przesłany do folderu [transferred] na nośniku.
  5. Puknij  lub .
- Rozpocznie się przesyłanie pliku.

#### Uwaga

- W trakcie przesyłania danych nie wolno wyciągać nośnika.

### Przesyłanie danych pomiędzy pamięcią wewnętrzną tabletu a nośnikiem zapisu podłączonym do gniazda USB Micro-A/B

1. Podłącz nośnik zapisu do gniazda USB Micro-A/B.  
Zostanie wyświetlony ekran potwierdzenia.
2. Puknij [File transfer].  
Zostanie uruchomiona aplikacja File transfer. Dalsze czynności po tym punkcie są takie same, jak w punkcie 3 powyżej.

---

#### Zagadnienia pokrewne

[Wkładanie/wyjmowanie karty pamięci SD](#)

[Uwagi dotyczące korzystania z kart pamięci SD](#)

[Uwagi dotyczące kart pamięci SD](#)

[Podłączanie urządzenia USB](#)

## Remote control

Aplikacja Remote control umożliwia używanie tabletu jako pilota zdalnego sterowania po wcześniejszym zarejestrowaniu go jako pilot różnych urządzeń audio-wideo.

Możliwe jest korzystanie z funkcji pilota „gestowego” obsługiwanego za pomocą gestów, typu trącanie lub przesuwanie, jak również z funkcji „pełnego” pilota obsługiwanego puknięciami.

1. Puknij , aby uruchomić aplikację Remote control.

### Wskazówka

- Jeżeli nie można odnaleźć ikony uruchamiania tej aplikacji, należy poszukać jej na ekranie uruchamiania aplikacji wyświetlanym po puknięciu [ Apps & Widgets] w górnym prawym rogu Ekranu głównego.

## Rejestrowanie pilota przez ustawienie kategorii i producenta urządzenia

Pilota zwykle rejestruje się w następujący sposób.

1. Uruchom aplikację Remote control.
2. Puknij [ Register device] lub [Register device].
3. Puknij [Easy registration].
4. Zarejestruj tablet jako pilota postępując zgodnie z instrukcjami wyświetlanymi na ekranie.  
W razie potrzeby wykonaj [Remote control test].  
Po zakończeniu konfigurowania zostanie wyświetlony ekran z listą urządzeń. Od tego momentu tablet można używać jako pilota.

### Wskazówka

- Jeżeli nie można znaleźć kategorii ani producenta, można zezwolić, aby tablet rozpoznał sygnał zdalnego sterowania, i dopiero wówczas zarejestrować go.
- W przypadku pewnych kategorii lub producentów mogą zostać wyświetlone dwa urządzenia lub większa ich liczba. W takim przypadku należy sprawdzić działanie pilota dla każdego wyświetlonego „typu” i wybrać ten, który działa prawidłowo.

## Rejestrowanie pilota dla kolejnego urządzenia

Puknij [ Register device] na ekranie z listą urządzeń.

## Rozpoznawanie sygnału zdalnego sterowania i rejestrowanie go

Jeżeli nie można znaleźć kategorii ani producenta urządzenia w trybie [Easy registration], pilota można zarejestrować w następujący sposób.

1. Uruchom aplikację Remote control.
2. Puknij [ Register device] lub [Register device].

3. Puknij [Learn from a remote control].
4. Wybierz kategorię.  
Pilot zostanie wyświetlony na ekranie.
5. Puknij przycisk, do którego chcesz przypisać sygnał.
6. Po wyświetleniu ekranu menu puknij [Learn remote commands].
7. Przybliż pilota, który ma być zarejestrowany, do czujnika podświetlenia w tablecie, puknij [Start] i naciśnij przycisk na pilocie, który ma być rozpoznany.  
Po zarejestrowaniu przycisku na ekranie ponownie zostanie wyświetlony pilot.

#### Wskazówka

- Aby rozpoznać więcej przycisków, należy powtórzyć czynności opisane w punktach 4 do 7.

## Wykorzystywanie tabletu jako pilota

Dostępne są dwa poniższe tryby obsługi pilota.

- „Pełny” pilot zdalnego sterowania  
W tym trybie można obsługiwać urządzenie pukając przyciski, podobnie jak w przypadku zwykłego pilota na podświetlenie.
  - „Gestowy” pilot zdalnego sterowania  
Jest to nowy sposób obsługi pilota zdalnego sterowania. Urządzenie reaguje na ruch palców na ekranie dotykowym, typu puknięcie czy trącanie, bez względu na to, gdzie dotyk zostanie wykryty. Dzięki temu urządzenie można obsługiwać w sposób intuicyjny bez spoglądania na ekran tabletu.
1. Na ekranie z listą urządzeń puknij ikonę urządzenia, którym chcesz sterować.  
Zostanie wyświetlony ekran pilota, z poziomu którego puknięciami można sterować danym urządzeniem.  
Puknięcie przycisku w górnym prawym rogu ekranu pilota pozwala przełączać tryb pracy pilota z „gestowego” na „pełny” i odwrotnie.

#### Wskazówka

- W górnym lewym rogu ekranu pilota widoczna jest ikona danego urządzenia. Puknięciem przycisków z lewej i z prawej strony tej ikony można zmieniać sterowane urządzenie.

---

## Zagadnienia pokrewne

[Obsługa różnych urządzeń audio-wideo z poziomu posiadanego tabletu](#)

## Social Feed Reader

---

Aplikacja Social Feed Reader umożliwia korzystanie z SNS (Social Networking Services) typu Twitter lub Facebook. Posts (artykuły) z kilku serwisów są wyświetlane razem na tym samym ekranie. Wpisy można również filtrować według różnych kryteriów, wybierając na przykład tylko wpisy z dołączonymi materiałami wideo lub zdjęciami.

1. Puknij , aby uruchomić aplikację Social Feed Reader.

Przed zarejestrowaniem kont: Zostanie wyświetlony ekran rejestrowania się do konta.

Po zarejestrowaniu kont: Zostanie wyświetlony ekran z listą wpisów.

### Wskazówka

- Jeżeli nie można odnaleźć ikony uruchamiania tej aplikacji, należy poszukać jej na ekranie uruchamiania aplikacji wyświetlanym po puknięciu [  Apps & Widgets] w górnym prawym rogu Ekranu głównego.

---

### Zagadnienia pokrewne

[Dzielenie się ekscytującymi przeżyciami w ramach sieci społecznościowej](#)

[Rejestrowanie konta Twitter lub Facebook](#)

[Przełączanie wyświetlanych wpisów \(artykułów\)](#)

[Odczytywanie i pisanie wpisów \(artykułów\)](#)

[Wyszukiwanie wpisów \(artykułów\) lub przyjaciół](#)

## Rejestrowanie konta Twitter lub Facebook

---

Aplikacja Social Feed Reader umożliwia zarejestrowanie konta Twitter lub Facebook. Wcześniej należy założyć konto w serwisie Twitter lub Facebook.

1. Puknij , aby uruchomić aplikację Social Feed Reader.  
Zostanie wyświetlony ekran konfiguracji konta.
2. Na liście usług wyświetlanej z prawej strony ekranu puknij usługę do zarejestrowania.
3. Na wyświetlanej automatycznie stronie uwierzytelniania usługi dokonaj uwierzytelnienia danej usługi.  
Zarejestrowane konto zostanie wyświetlane z lewej strony ekranu.
4. Puknij [OK].  
Zostanie wyświetlony ekran z listą wpisów dla zarejestrowanego konta.

### Uwaga

- Jeżeli ekran z listą wpisów zostanie wyświetlony w punkcie 1, należy z poziomu menu opcji pukać [Accounts].

### Wskazówka

- Aplikacja Social Feed Reader umożliwia zarejestrowanie jednego konta w serwisie Facebook i kilku kont w serwisie Twitter.

### Dodawanie konta

W menu opcji ekranu z listą wpisów puknij [Accounts], aby wyświetlić ekran konfiguracji konta, po czym przejdź do punktu 2.

### Usuwanie konta

W menu opcji ekranu z listą wpisów puknij [Accounts], aby wyświetlić ekran konfiguracji konta, po czym puknij  z prawej strony konta, które chcesz usunąć.

---

### Zagadnienia pokrewne

[Dzielenie się ekscytującymi przeżyciami w ramach sieci społecznościowej](#)

[Social Feed Reader](#)

[Przełączanie wyświetlanych wpisów \(artykułów\)](#)

[Odczytywanie i pisanie wpisów \(artykułów\)](#)

[Wyszukiwanie wpisów \(artykułów\) lub przyjaciół](#)

## Przełączanie wyświetlanych wpisów (artykułów)

Aplikacja Social Feed Reader umożliwia filtrowanie wyświetlanych wpisów (artykułów). Zestawy wpisów po przefiltrowaniu określane są mianem „strumieni”. W aplikacji Social Feed Reader można zarejestrować kilka strumieni. Zarejestrowane strumienie są wyświetlane w formie kart w górnym lewym rogu ekranu. Przełączanie pomiędzy poszczególnymi strumieniami, typu wszystkie wpisy od przyjaciół, wpisy od bliskich przyjaciół, odpowiedzi i komunikaty dla użytkownika, jest bardzo proste.

1. Puknij , aby uruchomić aplikację Social Feed Reader.

Zostanie wyświetlony ekran z listą wpisów.

### Uwaga

- Po wyświetleniu ekranu konfiguracji konta należy zarejestrować konto SNS [\[Szczegóły\]](#).

## Rejestrowanie filtrów wyświetlanych wpisów

1. Puknij kartę [ + ] w górnej części ekranu z listą wpisów.

Zostanie wyświetlony ekran [Create new stream].

2. Wpisz nazwę strumienia, a następnie puknij [Add filter] i wprowadź filtr.

3. Po zakończeniu puknij [Add].

Można zarejestrować kilka filtrów.

Aby dodać więcej filtrów, puknij [Add filter].

4. Po zakończeniu wprowadzania filtrów puknij [OK].

Zarejestrowany strumień wyświetlany jest w górnej części ekranu z listą wpisów w formie karty.

## Zmiana nazwy strumienia lub filtrów wyświetlania wpisów

Na ekranie z listą wpisów puknij kartę strumienia, który chcesz zmienić, po czym w menu opcji puknij [Stream settings for tab].

## Usuwanie strumienia

Na ekranie z listą wpisów puknij kartę strumienia, który chcesz usunąć, po czym w menu opcji puknij [Delete tab].

### Uwaga

- Nie można usunąć kart [All friends] i [Search].
- Można zmienić nazwę strumienia utworzonego po uruchomieniu polecenia wyszukiwania [Save search results as stream tab] w menu opcji, ale nie można tego zrobić w przypadku filtrów.

## Wyświetlanie strumienia

Puknij kartę wybranego strumienia na ekranie z listą wpisów. Wpisy spełniające kryteria zarejestrowanego filtra zostaną wyświetlone w kolejności począwszy od najnowszego.

### Uwaga

W przypadku wyboru przyjaciół jako filtra wyświetlania wpisów, wpisy przyjaciół pojawią się na liście wpisów, o ile takowe zostały w ostatnim czasie opublikowane.

#### **Wskazówka**

- Puknięcie , a następnie [Show only videos and pictures] w górnym prawym rogu ekranu, spowoduje wyświetlenie tylko strumieni zawierających wpisy z załączonymi nagraniami wideo lub zdjęciami.

---

#### **Zagadnienia pokrewne**

[Dzielenie się ekscytującymi przeżyciami w ramach sieci społecznościowej](#)

[Social Feed Reader](#)

[Rejestrowanie konta Twitter lub Facebook](#)

[Odczytywanie i pisanie wpisów \(artykułów\)](#)

[Wyszukiwanie wpisów \(artykułów\) lub przyjaciół](#)



## Odczytywanie i pisanie wpisów (artykułów)

Aplikacja Social Feed Reader umożliwia wyświetlenie wszystkich wpisów (artykułów) z kilku serwisów typu Twitter, czy Facebook. Istnieje również możliwość opublikowania tego samego wpisu w kilku serwisach jednocześnie.

1. Puknij , aby uruchomić aplikację Social Feed Reader.

Zostanie wyświetlony ekran z listą wpisów.



### Uwaga

- Po wyświetleniu ekranu konfiguracji konta należy zarejestrować konto SNS [\[Szczegóły\]](#).

### Odczytywanie wpisów

Na ekranie z listą wpisów, w kolejności publikowania, zostaną wyświetlone wpisy utworzone przez osoby śledzone w serwisie Twitter lub przyjaciele z serwisu Facebook.

### Wskazówka

- Puknięcie  poniżej wpisu spowoduje wyświetlenie dalszej części artykułu. Puknięcie  powoduje jej ukrycie.
- Puknięcie miniatury z prawej strony wpisu umożliwia przejście do powiązanych witryn lub zdjęć, albo wyszukiwanie wpisów przy użyciu znaczników z krzyżykiem.

### Importowanie nowych wpisów

Puknij [Refresh] z poziomu menu opcji ekranu z listą wpisów.

### Odpowiadanie na wpisy lub wystawianie komentarzy

Na ekranie z listą wpisów puknij dany wpis, a następnie puknij odpowiednią ikonę odpowiadającą wybranej operacji.

### Oglądanie profilu autora wpisu

Na ekranie z listą wpisów puknij dany post, a następnie puknij .

### Publikowanie wpisów

1. Puknij , w górnym prawym rogu ekranu z listą wpisów.
2. Puknij serwis, w którym chcesz opublikować swój wpis, i dodaj znacznik wyboru.
3. Napisz treść wpisu.
4. Po zakończeniu puknij [Send].

Wpis zostanie umieszczony w wybranym serwisie.

### Wskazówka

- Istnieje możliwość opublikowania tego samego wpisu w kilku serwisach jednocześnie.

Można dołączać zdjęcia i materiały wideo albo skrócone łącza (URL). W tym celu w punkcie 3 należy kliknąć [Attach] lub [Shorten URL] u dołu ekranu.

---

## **Zagadnienia pokrewne**

[Dzielenie się ekscytującymi przeżyciami w ramach sieci społecznościowej](#)

[Social Feed Reader](#)

[Rejestrowanie konta Twitter lub Facebook](#)

[Przełączanie wyświetlanych wpisów \(artykułów\)](#)

[Wyszukiwanie wpisów \(artykułów\) lub przyjaciół](#)

## Wyszukiwanie wpisów (artykułów) lub przyjaciół

---

Aplikacja Social Feed Reader umożliwia wyszukiwanie wpisów (artykułów) lub przyjaciół zarejestrowanych w danym serwisie.

1. Puknij , aby uruchomić aplikację Social Feed Reader.

Zostanie wyświetlony ekran z listą wpisów.

### Uwaga

- Po wyświetleniu ekranu konfiguracji konta należy zarejestrować konto SNS [\[Szczegóły\]](#).

2. Puknij kartę [Search] w górnej części ekranu z listą wpisów.

Zostanie wyświetlony ekran wyszukiwania.

3. Puknij konto do przeszukiwania.

4. Puknij  i wybierz jedną z poniższych możliwości.

Wyszukiwanie wpisu: [Search posts]

Wyszukiwanie przyjaciela: [Search people]

5. Wpisz słowa kluczowe i puknij  .

Zostanie wyświetlony wynik wyszukiwania.

### Wskazówka

- Aby przeszukać wszystkie konta jednocześnie, w punkcie 3 wybierz opcję [All accounts].
- Aby sprawdzić odpowiedzi, komentarze i profile, puknij wynik wyszukiwania wpisu. Aby wrócić do widoku wyników wyszukiwania, puknij kartę [Search].
- Puknij wynik wyszukiwania przyjaciela, aby sprawdzić profil danej osoby. Aby wrócić do widoku wyników wyszukiwania, puknij kartę [Search].
- Aby wrócić do ekranu z listą wpisów, puknij kartę strumienia ([All friends] itp.) w górnym lewym rogu ekranu.
- Wynik wyszukiwania wpisów można zapisać jako kartę. Wybierz [Save search results as stream tab] w menu opcji.

---

### Zagadnienia pokrewne

[Dzielenie się ekscytującymi przeżyciami w ramach sieci społecznościowej](#)

[Social Feed Reader](#)

[Rejestrowanie konta Twitter lub Facebook](#)

[Przełączanie wyświetlanych wpisów \(artykułów\)](#)

[Odczytywanie i pisanie wpisów \(artykułów\)](#)

## Select App

---

Select App daje dostęp do witryny internetowej oferującej wybór aplikacji do posiadanego tabletu.

1. Puknij , aby wyświetlić witrynę Select App.

Zostanie uruchomiona przeglądarka i wyświetlona właściwa witryna.

### Uwaga

- Przed przystąpieniem do pobierania z serwisu Android Market, tablet musi mieć dostęp do serwisu Android Market za pośrednictwem konta Google.
- W przypadku niektórych aplikacji mogą być pobierane opłaty.
- W trakcie pobierania i uaktualniania aplikacji przesyłane są duże ilości danych.

### Wskazówka

- Jeżeli nie można odnaleźć ikony uruchamiania tej aplikacji, należy poszukać jej na ekranie uruchamiania aplikacji wyświetlanym po puknięciu [  Apps & Widgets] w górnym prawym rogu Ekranu głównego.

---

### Zagadnienia pokrewne

[Wyświetlanie aplikacji zalecanych przez Sony](#)

## Gallery

Aplikacja Gallery umożliwia wyświetlanie zdjęć lub odtwarzanie materiałów wideo z tabletu lub albumów Picasa Web Albums. Zdjęcia można wysłać do innego urządzenia z certyfikatem DLNA i odtworzyć je z poziomu tego urządzenia. Można je również w prosty sposób publikować w usługach sieciowych w celu ich udostępnienia.

Istnieje możliwość wyświetlenia szczegółowych informacji o zdjęciach lub materiałach wideo. Można je również sortować i filtrować. Można także edytować zdjęcia i dodawać różne efekty.

1. Puknij , aby uruchomić aplikację Gallery.

### Wskazówka

- Jeżeli nie można odnaleźć ikony uruchamiania tej aplikacji, należy poszukać jej na ekranie uruchamiania aplikacji wyświetlanym po puknięciu  [Apps & Widgets] w górnym prawym rogu Ekranu głównego.

## Wyświetlanie zdjęć lub odtwarzanie materiałów wideo na tablecie

1. Puknij albumy lub miniatury, aby wybrać zdjęcia lub materiały wideo do odtwarzania. Wybrane zdjęcia lub materiały wideo zostaną wyświetlone na ekranie odtwarzania.

### Wskazówka

- Można wyświetlać zdjęcia lub materiały wideo zapisane w albumach Picasa Web Albums. W przypadku ustawienia synchronizacji z albumami Picasa Web Albums dostępnymi z poziomu konta Google założonego za pomocą aplikacji Settings, na liście albumów pojawią się albumy Picasa Web Albums.
- Przy użyciu menu w górnym prawym rogu ekranu można sortować zdjęcia lub materiały wideo według takich kryteriów jak godzina lub miejsce ich zarejestrowania.
- Pukając i przytrzymując kolejno miniatury można zaznaczyć kilka zdjęć lub materiałów wideo.
- Z poziomu ekranu odtwarzania można sterować odtwarzaniem.



### Powiększanie obszaru wyświetlania zdjęć

Puknij  w górnym prawym rogu ekranu wyświetlania zdjęć. Aby anulować powiększenie, puknij .

### Wyświetlanie zdjęć w trybie pełnoekranowym

Puknij [Fill display area] z poziomu menu opcji ekranu wyświetlania zdjęć. Aby anulować tryb pełnoekranowy, puknij [Fit to display area].

### Wyświetlanie informacji o miejscu zarejestrowania

Puknij  lub  przy niepowiększonym obszarze wyświetlania. Jeżeli zdjęcie zawiera informację o miejscu jego zarejestrowania, wówczas zostanie wyświetlona mapa z zaznaczoną na niej pozycją. Aby wrócić do widoku miniatur, puknij .

### Wskazówka

- Przy użyciu wbudowanych aparatów fotograficznych można robić zdjęcia z informacją o położeniu.

## Wyświetlanie zdjęć i materiałów wideo na innym urządzeniu przez wysłanie ich (funkcja Throw) z posiadanego tabletu

Korzystając z tabletu, można wysyłać zdjęcia do innego urządzenia z certyfikatem DLNA za pośrednictwem sieci domowej i wyświetlać je z poziomu tego urządzenia [\[Szczegóły\]](#).

### Uwaga

- W razie wyświetlenia kolejnego ekranu, na przykład przez puknięcie , w trakcie sterowania innym urządzeniem (urządzeniem odtwarzającym) z poziomu tabletu, do ekranu sterowania można wrócić za pośrednictwem panelu powiadomień.

### Wskazówka

- W trakcie wysyłania materiałów do innego urządzenia można równocześnie odtwarzać inne materiały z poziomu tabletu.

## Udostępnianie zdjęć lub materiałów wideo

1. Puknij i przytrzymaj album lub miniatury zdjęć, które chcesz udostępnić, a następnie puknij .
2. Puknij nazwę usługi, której chcesz użyć do udostępniania zdjęć lub materiałów wideo.
3. Opublikuj zdjęcia lub materiały wideo, postępując zgodnie z instrukcjami wyświetlanymi na ekranie.

### Wskazówka

- Pukając i przytrzymując kolejno miniatury można zaznaczyć kilka zdjęć lub materiałów wideo.

## Automatyczne wyświetlanie zdjęć (pokaz slajdów)

1. Zaznacz albumy lub miniatury zdjęć, które chcesz wyświetlić w formie pokazu slajdów, a następnie puknij .  
Rozpocznie się wyświetlanie pokazu slajdów.

## Edycja zdjęć

1. Na ekranie odtwarzania puknij  (menu opcji) - [Edit].
2. Puknij ikonę edycji w dolnej części ekranu.  
Możesz dodawać różne efekty do zdjęć.
3. Po zakończeniu edycji puknij [SAVE].

---

### Zagadnienia pokrewne

[Obsługiwane formaty](#)

[Przykładowe dane](#)

## Video Unlimited

---

Video Unlimited oferuje nowy wymiar rozrywki na urządzeniach Sony z dostępem do Internetu. Teraz można pobrać na tablet ulubione nagrania wideo i oglądać je w dowolnym momencie i w dowolnym miejscu.

### **Uwaga**

- W niektórych krajach lub regionach ta aplikacja lub usługa może być niedostępna.
- Korzystanie z tej usługi może wiązać się z opłatami za korzystanie z Internetu. To użytkownik ponosi wszelkie koszty związane z dostępem do Internetu. Więcej informacji można uzyskać u dostawcy, gdzie mamy wykupiony abonament.
- Materiały można przeglądać bez rejestrowania się, ale do zakupu i pobierania materiałów wymagane jest zarejestrowane konto.
- Aby móc korzystać z funkcji podglądu, tablet musi być podłączony do sieci za pośrednictwem łącza Wi-Fi.
- Tablet musi być podłączony do Internetu za pośrednictwem sieci Wi-Fi, aby móc pobrać zakupione materiały. Zakupione materiały można pobrać w pozycji [Download List].
- Aby móc pobrać materiały, bieżąca lokalizacja musi być taka sama, jak kraj/region posiadanego konta.
- Należy sprawdzić, czy jest wystarczająca ilość miejsca do pobrania danego materiału.

### **Informacje dotyczące Wsparcia technicznego**

<http://www.sonyentertainmentnetwork.com/support>

### **Znaki towarowe**

- Logo Sony Entertainment Network oraz „Sony Entertainment Network” są znakami towarowymi firmy Sony Corporation.

---

### **Zagadnienia pokrewne**

[Wyświetlanie materiałów wideo](#)

## Music Unlimited

---

- Muzyka na żądanie – Słuchanie dowolnie wybranego utworu w dowolnym momencie
- Miliony utworów począwszy od najnowszych hitów, a na ulubionych utworach klasycznych kończąc
- Kanały radiowe oferujące utwory z najprzeróżniejszych gatunków muzyki, w różnorodnych nastrojach i z różnych okresów
- Bez reklam, z nieograniczoną liczbą pominięć utworów
- Możliwość synchronizacji i odtwarzania z własnej kolekcji
- Dostęp z poziomu różnych urządzeń

### **Uwaga**

- W niektórych krajach lub regionach ta aplikacja lub usługa może być niedostępna.

### **Informacje dotyczące Wsparcia technicznego**

<http://www.sonyentertainmentnetwork.com/support>

### **Znaki towarowe**

- Logo Sony Entertainment Network oraz „Sony Entertainment Network” są znakami towarowymi firmy Sony Corporation.

---

### **Zagadnienia pokrewne**

[Słuchanie nagrań muzycznych](#)



## Personal Space

---

Łatwe, bezpłatne udostępnianie przyjaciołom i rodzinie prywatnych zdjęć i materiałów wideo!  
Wystarczy wybrać obraz z Galerii tabletu lub zarejestrować nowy za pomocą wbudowanego aparatu.  
Koniec z kłopotliwymi załącznikami wiadomości e-mail, zmianą rozmiaru lub ręcznym kodowaniem.  
Grupy udostępniania zapewnią Tobie, Twoim przyjaciołom i rodzinie stały dopływ materiałów udostępnionych przez Internet, z poziomu smartfonów i innych podłączonych urządzeń.  
Więcej informacji można znaleźć w witrynie <http://personalspace.sony.net>

### Uwaga

- W niektórych krajach lub regionach ta aplikacja lub usługa może być niedostępna.
- Personal Space oferuje bez opłat 1 gigabajt pamięci.

### Informacje dotyczące Wsparcia technicznego

- Wielka Brytania  
[http://support.sony-europe.com/personal\\_space/index.aspx?site=odw\\_en\\_GB](http://support.sony-europe.com/personal_space/index.aspx?site=odw_en_GB)
- Francja  
[http://support.sony-europe.com/personal\\_space/index.aspx?site=odw\\_fr\\_FR](http://support.sony-europe.com/personal_space/index.aspx?site=odw_fr_FR)
- Niemcy  
[http://support.sony-europe.com/personal\\_space/index.aspx?site=odw\\_de\\_DE](http://support.sony-europe.com/personal_space/index.aspx?site=odw_de_DE)

### Znaki towarowe

- Personal Space jest znakiem towarowym firmy Sony Corporation.

## Reader

---

W tablecie można nosić swoje ulubione książki cyfrowe. Intuicyjny design sprawia, że tablet idealnie nadaje się do czytania w drodze lub w podróży, dając użytkownikowi możliwość wstawiania zakładek, podkreśleń i zmiany czcionki w trakcie czytania. Istnieje nawet możliwość synchronizacji tych elementów z innymi zgodnymi urządzeniami. Zakup materiałów ułatwia sklep internetowy Reader(TM) Store. W krajach, gdzie nie można dokonywać zakupów w sklepie Reader(TM) Store, nadal można korzystać z książek na tablecie, instalując je z karty pamięci (tylko książki bez zabezpieczenia przed kopiowaniem).

- Wstawianie zakładek i podkreśleń
- Zmiana rozmiarów czcionek
- Intuicyjna obsługa
- Synchronizacja z innymi zgodnymi urządzeniami

### **Uwaga**

- W niektórych krajach lub regionach ta aplikacja lub usługa może być niedostępna.
- Dotyczy tylko klientów w Wielkiej Brytanii  
Aby móc kupować i czytać publikacje cyfrowe, wymagane jest utworzenie konta Reader(TM) Store. Jeżeli masz już identyfikator Adobe, przy tworzeniu konta Reader(TM) Store należy użyć tego samego identyfikatora i hasła.

### **Informacje dotyczące Wsparcia technicznego**

Dotyczy tylko klientów w Wielkiej Brytanii

<http://lu.ebookstore.sony.com/contactus?region=uk&lang=EN>

### **Znaki towarowe**

- Sony Electronics Inc., Sony i logo Sony są znakami towarowymi firmy Sony Corporation.
- Wszystkie inne znaki towarowe stanowią własność odpowiednich podmiotów. Wszelkie prawa zastrzeżone.

---

### **Zagadnienia pokrewne**

[Czytanie książek cyfrowych](#)

## MediaRemote

---

W przypadku obsługiwanych urządzeń Sony można korzystać z aplikacji MediaRemote. MediaRemote pozwala sterować tymi urządzeniami jak pilotem i wyświetlać informacje o włożonych płytach. (Informacje na temat obsługiwanych urządzeń można znaleźć w witrynie Sony.)

### Uwaga

- W niektórych krajach lub regionach ta aplikacja lub usługa może być niedostępna.
- Przy wprowadzaniu informacji, typu dane osobowe, należy pamiętać o bezpieczeństwie sieci domowej.

### Przygotowanie aplikacji MediaRemote

1. Podłącz urządzenie Sony do sieci domowej.  
Szczegółowe informacje dotyczące podłączenia można znaleźć w instrukcji obsługi dostarczonej z danym urządzeniem i routerem Wi-Fi.
2. Podłącz tablet do tej samej sieci domowej, do której podłączone jest urządzenie Sony.
3. Zarejestruj tablet na urządzeniu Sony.  
Szczegółowe informacje na temat ustawień można znaleźć w instrukcji obsługi dostarczonej z danym urządzeniem.

Informacje na temat obsługi aplikacji MediaRemote można znaleźć w pomocy do aplikacji MediaRemote.

---

### Zagadnienia pokrewne

[Obsługa różnych urządzeń audio-wideo z poziomu posiadanego tabletu](#)

## Ustream

---

Ustream obsługuje nagrania wideo na żywo, które każdy może obejrzeć, a następnie skomentować i ocenić, jako członek globalnej publiczności. Ustream dla systemu Android umożliwia emitowanie nagrań w mgnieniu oka i nie pozwoli przegapić ulubionych pokazów! Oglądanie wydarzeń na żywo, anonse o nadchodzących wydarzeniach, sięganie wstecz do ostatnio wyemitowanych nagrań i dzielenie się na bieżąco swoimi uwagi w ramach serwisów społecznościowych.

- Emitowanie nagrań i wymiana uwag z publicznością za pośrednictwem czatu i sondaży
- Oglądanie wydarzeń na żywo i aktywny udział za pośrednictwem czatu
- Odkrywanie najciekawszych materiałów Ustream w części „Featured”
- Powiadamianie o ulubionych pokazach po dołączeniu do Ustream Crowds i śledzenie wydarzeń, w których użytkownik uczestniczy
- Informowanie w ramach serwisów społecznościowych o wyemitowaniu lub odkryciu jakiegoś materiału

### **Uwaga**

- W niektórych krajach lub regionach ta aplikacja lub usługa może być niedostępna.

### **Informacje dotyczące Wsparcia technicznego**

<http://www.ustream.tv/support-center/mobile>

## Zinio

---

Zinio to ogólnosiwiatowy serwis dla zwolenników czytania w drodze, oferujący najlepsze czasopisma z całego świata w doskonałej jakości i czystej postaci cyfrowej. Zinio umożliwia czytanie i udostępnianie artykułów z najbardziej popularnych tytułów, zakup prenumerat lub pojedynczych egzemplarzy w formie cyfrowej i zarządzanie biblioteką na kilku urządzeniach. Czytaj to co lubisz!

### **Uwaga**

- W niektórych krajach lub regionach ta aplikacja lub usługa może być niedostępna.

### **Informacje dotyczące Wsparcia technicznego**

<http://www.zinio.com/help/index.jsp>

## Evernote

---

Evernote przekształca posiadany tablet w Twój drugi mózg. Ta wielokrotnie nagradzana aplikacja pamięta i może przywołać każde zdarzenie z przeszłości. Począwszy od notatek, poprzez idee, a na zdjęciach i nagraniach kończąc, wszystko to można powierzyć aplikacji Evernote, a ona natychmiast zsynchronizuje to z poziomym tabletem z Internetem i posiadany komputerem.

**Uwaga**

- W niektórych krajach lub regionach ta aplikacja lub usługa może być niedostępna.

**Informacje dotyczące Wsparcia technicznego**

<http://www.evernote.com/about/contact/support/>

## HD Games

---

Pobierz najwyższej jakości gry na swój tablet Android z sieciowego sklepu Gameloft. Wybierz opcję topowe gry HD. Czekają na ciebie takie hity, jak Asphalt 6, Real Football 2011 oraz N.O.V.A. 2 - Near Orbit Vanguard Alliance.

### Informacje dotyczące Wsparcia technicznego

support@gameloft.com

- Wielka Brytania  
0-808-234-8679 (08:00-17:00 poniedziałek - piątek)
- Francja  
0-800-903-778 (09:00-18:00 poniedziałek - piątek)
- Niemcy  
0-800-182-8613 (09:00-18:00 poniedziałek - piątek)
- Hiszpania  
900-868-529 (09:00-18:00 poniedziałek - piątek)
- Włochy  
39-0662-20-7635 (09:00-18:00 poniedziałek - piątek)
- Rosja  
Tylko kontakt e-mail
- Szwecja  
46-850-163-257 (09:00-17:00 poniedziałek - piątek)
- Norwegia  
47-241-595-12 (09:00-15:00 poniedziałek - piątek)
- Dania  
45-72-27-42-22 (09:00-15:00 poniedziałek - piątek)
- Finlandia  
35-89-725-190-22 (09:00-15:00 poniedziałek - piątek)
- Holandia  
31-20-51-74-737 (09:00-18:00 poniedziałek - piątek)
- Belgia  
0800-773-85 (Français), 0800-793-17 (English) (09:00-18:00 poniedziałek - piątek)
- Austria  
0800-296-458 (09:00-18:00 poniedziałek - piątek)
- Szwajcaria  
0-800-838-654 (Deutsch), 0-800-835-164 (Français), 0-800-835-164 (English) (09:00-18:00 poniedziałek - piątek)
- Portugalia  
0-800-863-334 (08:00-17:00 poniedziałek - piątek)
- Turcja  
Tylko kontakt e-mail
- Polska  
48-22-398-73-03 (09:00-18:00 poniedziałek - piątek)

## Foursquare

---

Foursquare pomaga odkrywać otaczający świat. Bądź na bieżąco z przyjaciółmi, uzyskuj porady i rekomendacje oraz zdobywaj zniżki i nagrody.

Będąc w drodze można łatwo informować przyjaciół o miejscu swego pobytu, udostępniać obrazy, sprawdzać komentarze („Jestem tuż za rogiem, wpadnę, aby się przywitać.”), czy uzyskiwać porady i rekomendacje („Zamów ravioli z homarem; to najlepsze danie w okolicy.”). Mnóstwo miejsc oferuje zniżki i gratisy użytkownikom Foursquare, a za robienie tego, co się lubi, można zdobywać punkty i plakietki. Dobrej zabawy!

### **Uwaga**

- W niektórych krajach lub regionach ta aplikacja lub usługa może być niedostępna.

### **Informacje dotyczące Wsparcia technicznego**

<http://support.foursquare.com/home>



## Crackle

---

Oglądanie na tablecie pełnometrażowych, nieuciętych Filmów z Hollywood i programów telewizyjnych. Z poziomu tabletu dostępnych jest na każde żądanie 250 filmów i ponad 1 000 odcinków seriali telewizyjnych.

**Uwaga**

- W niektórych krajach lub regionach ta aplikacja lub usługa może być niedostępna.

**Informacje dotyczące Wsparcia technicznego**

<http://www.crackle.com/support/help.aspx>

[android@crackle.com](mailto:android@crackle.com)

## Kopie zapasowe

---

Dane zgromadzone na tablecie należy kopiować i przechowywać na innym urządzeniu pamięciowym (kopia zapasowa). W miarę korzystania z tabletu gromadzą się na nim różnorodne dane, na przykład zarejestrowane obrazy, pobrane nagrania muzyczne i materiały wideo. W przypadku wystąpienia nieoczekiwanych problemów z tabletem, dane te mogą ulec uszkodzeniu lub zagubieniu. Na wszelki wypadek należy więc często robić kopie zapasowe, które umożliwią odzyskanie cennych danych.

### Uwaga

- Niektórych danych nie można kopiować na tablet.
- W przypadku pewnych ustawień i aplikacji nie można w żaden sposób zrobić kopii zapasowej. Należy wówczas zrobić notatki i trzymać je w bezpiecznym miejscu.

### Dane, które można archiwizować

Można robić kopie zapasowe poniższych danych zapisanych na tablecie



- Pliki z muzyką/filmami/e-książkami bez ochrony praw autorskich
- Obrazy/tapety

Dane te są zapisywane w poniższych folderach.

- Pliki muzyczne: \Music
- Pliki z tapetami: \Pictures
- Pliki filmowe: \Movie
- Pliki graficzne: \DCIM
- Pliki z e-książkami: \Reader

### Archiwizowanie danych (kopiowanie)

Do zapisywania danych na dostępnej w sprzedaży karcie pamięci SD służy aplikacja File transfer.

1. Puknij [  Apps & Widgets], a następnie , aby uruchomić aplikację File transfer.
2. Włóż kartę pamięci SD do tabletu.
3. Zaznacz plik lub folder, który chcesz skopiować z tabletu.
4. Puknij .

Na karcie pamięci SD zostanie utworzony folder o nazwie „\transferred”, do którego zostaną skopiowane dane.

### Uwaga

- Z uwagi na ochronę praw autorskich, przy użyciu powyższej metody nie można archiwizować materiałów wideo zakupionych za pośrednictwem usługi Video Unlimited\*<sup>1</sup>. Należy je skopiować na komputer przy użyciu oprogramowania „Media Go”. Odwiedź poniższą witrynę internetową, aby dowiedzieć się więcej o aplikacji Media Go.

<http://mediago.sony.com/enu/introduction/>

\*1 Video Unlimited to usługa wideo dostępna w sieci Sony Entertainment Network.

---

## Zagadnienia pokrewne

[Kopiowanie danych z komputera na tablet](#)





## Wi-Fi checker

---

Aplikacja Wi-Fi checker umożliwia kontrolę połączenia Wi-Fi tabletu, gdy występuje problem z łącznością.

1. Puknij , aby uruchomić aplikację Wi-Fi checker.
2. Puknij [Test] w górnym prawym rogu ekranu, aby rozpocząć sprawdzanie połączenia.  
Kolejno sprawdzane są poszczególne elementy i wyświetlane przypuszczalne przyczyny i środki zaradcze.

### Wskazówka

- Jeżeli nie można odnaleźć ikony uruchamiania tej aplikacji, należy poszukać jej na ekranie uruchamiania aplikacji wyświetlanym po puknięciu [ Apps & Widgets] w górnym prawym rogu Ekranu głównego.
- Puknięcie [ SETTINGS] w górnym prawym rogu ekranu pozwala wyświetlić ekran ustawień połączenia Wi-Fi. Użyj , aby powrócić do aplikacji Wi-Fi checker. Puknięcie  w celu wyświetlenia Ekranu głównego spowoduje, że od następnego razu ekran ustawień będzie się pojawiał przy każdorazowym uruchomieniu aplikacji Wi-Fi checker.

---

### Zagadnienia pokrewne

[Nawiązywanie łączności Wi-Fi](#)

[Uwagi dotyczące używania funkcji Wi-Fi](#)

## Kopiowanie danych z komputera na tablet

---

Po podłączeniu komputera do tabletu za pośrednictwem dostępnego w sprzedaży kabla Micro-USB ([\[Szczegóły\]](#)) można kopiować dane z komputera do tabletu. Skopiowane dane można następnie odtwarzać z poziomu tabletu.



### Uwaga

- W trakcie kopiowania danych nie wolno odłączać kabla Micro-USB. Może bowiem dojść do uszkodzenia danych.
- Skopiowane dane są zapisywane w pamięci wewnętrznej. Nie można zmienić docelowej lokalizacji zapisu danych.
- Tylko dane skopiowane w obsługiwanych formatach można odtwarzać z poziomu tabletu.

---

### Zagadnienia pokrewne

[Podłączanie urządzenia USB](#)

[Uwagi dotyczące podłączania tabletu do komputera za pośrednictwem kabla USB](#)



## Obsługiwane formaty

Odtwarzane formaty zależą od aplikacji i używanego materiału.



### Uwaga

- Niektórych plików nie można odtwarzać na tablecie.

### Materiały wideo

Format/ Kodek	Profil	Maksymalna rozdzielczość	Maksymalna szybkość transmisji (Mb/s)	 Gallery	 Video player
				Rozszerzenie	
H.263	Profil 0	704 × 576 (4CIF)	4	.mp4 .3gp	-
H.264 / AVC	Profil podstawowy	1920 × 1080	10	.mp4 .m4v .3gp	.mp4 .m4v .3gp
MPEG-4	Profil prosty / Zaawansowany profil prosty	1920 × 1080	10	.mp4 .3gp	.mp4 .m4v .3gp
WMV	Profil prosty / Profil główny	1920 × 1080	10	-	.wmv

### Muzyka

Format/ Kodek	Częstotliwość próbkowania (kHz)	Maksymalna szybkość transmisji (kb/s)	 Muzyka	 Music player
			Rozszerzenie	
AAC	do 48	320	.m4a .mp4 .3gp	.m4a .mp4 .3gp
MP3	do 48	320	.mp3	.mp3
WAV	44,1	-	.wav	.wav
WMA	44,1	320	-	.wma
WMA Pro	44,1	192	-	.wma
FLAC	do 48	-	.flac	-
MIDI	-	-	.mid .xmf	-
Vorbis	do 48	256	.ogg	-

## Zdjęcia

Format/ Kodek	Maksymalna rozdzielczość (piksele)	 Gallery
		Rozszerzenie
JPEG	6048 × 4032	.jpg
GIF	2000 × 2000	.gif
PNG	2000 × 2000	.png
BMP	2000 × 2000	.bmp
WBMP	2000 × 2000	.wbmp
WEBP	2000 × 2000	.webp

---

### Zagadnienia pokrewne

[Gallery](#)

[Music player](#)

[Video player](#)

## Korzystanie z oprogramowania Media Go

---

Media Go to oprogramowanie komputerowe do zarządzania i przesyłania materiałów pomiędzy tabletem a komputerem. Zainstalowanie programu Media Go na komputerze umożliwia przesyłanie muzyki, zdjęć i materiałów wideo do tabletu.

### Uwaga

- Szczegółowe informacje na temat obsługi programu Media Go można znaleźć w pomocy w menu głównym programu Media Go.

### Instalowanie programu Media Go na komputerze

1. Wejdź na stronę <http://www.sony.com/mediago/Tablet> z poziomu komputera i pobierz program Media Go.
2. Kliknij dwukrotnie pobrany plik.
3. Zainstaluj program Media Go, postępując zgodnie z instrukcjami wyświetlanymi na ekranie.  
Jeżeli podczas instalacji pojawi się monit o zainstalowanie dodatkowego składnika oprogramowania, pobierz go i zainstaluj zgodnie z instrukcjami.

### Przesyłanie materiałów do tabletu przy użyciu oprogramowania Media Go

1. Podłącz komputer do tabletu za pośrednictwem dostępnego w sprzedaży kabla Micro-USB [[Szczegóły](#)].
2. Uruchom program Media Go, wybierając go z menu Start posiadanego komputera.  
Teraz można przysyłać materiały pomiędzy tabletem a komputerem.

### Uwaga

- Brak polecenia [Sony Tablet] z lewej strony ekranu programu Media Go oznacza, że tablet nie został rozpoznany przez komputer. Należy sprawdzić, czy prawidłowo został zainstalowany sterownik urządzenia.
- Szczegóły na temat korzystania z programu Media Go na komputerze można znaleźć w witrynie <http://www.sony.com/mediago/Tablet>

---

### Zagadnienia pokrewne

[Podłączanie urządzenia USB](#)

[Uwagi dotyczące podłączania tabletu do komputera za pośrednictwem kabla USB](#)

[Gallery](#)

[Music player](#)

[Video player](#)



## Informacje na temat PS Store

---

PlayStation(R)Store to sklep internetowy obsługiwany przez Sony Computer Entertainment Inc. Można tu zakupić między innymi takie pozycje, jak gry PlayStation(R) na konsole PlayStation(TM)Certified.

### **Uwaga**

- W niektórych krajach lub regionach ta aplikacja lub usługa może być niedostępna.
- Do dokonania zakupu gier PlayStation(R) w sklepie PlayStation(R)Store wymagany jest identyfikator logowania PSN lub SEN.
- Przed przystąpieniem do pobierania zakupionych materiałów podłącz tablet do sieci Wi-Fi.
- Przed przystąpieniem do pobierania zakupionych materiałów upewnij się, że w tablecie jest wystarczająca ilość wolnego miejsca.

---

### **Zagadnienia pokrewne**

[Korzystanie z w pełni zaawansowanych gier](#)

[Ogólne informacje dotyczące wsparcia dla urządzeń PlayStation\(R\)](#)

## Korzystanie z kontrolera systemu PlayStation(R)3

Kontroler systemu PlayStation(R)3 można podłączyć do tabletu za pośrednictwem łącza przewodowego lub bezprzewodowego.

Odtwarzanie gier zainstalowanych fabrycznie w tablecie lub gier pobranych ze sklepu PlayStation(R)Store za pomocą kontrolera DUALSHOCK(R)3 lub SIXAXIS firmy Sony Computer Entertainment Inc.

### Korzystanie z kontrolera systemu PlayStation(R)3 podłączonego za pośrednictwem łącza przewodowego

1. Włącz tablet.
2. Podłącz kontroler do gniazda USB Micro-A/B tabletu za pośrednictwem przeznaczonego do tego celu kabla z przejściówką USB SGPUC1 (oddzielnie w sprzedaży) i dostępnego w sprzedaży kabla USB.  
W dolnym prawym rogu ekranu głównego tabletu zostanie wyświetlona ikona  (ładowanie kontrolera) oraz komunikat.



1. Dostępny w sprzedaży kabel USB
2. Kabel z przejściówką USB SGPUC1 (oddzielnie w sprzedaży)

#### Uwaga

- Do tabletu można podłączyć tylko jeden kontroler systemu PlayStation(R)3 .







#### Wskazówka

- Akumulator kontrolera jest ładowany, gdy kontroler jest podłączony do tabletu za pośrednictwem kabla USB. Kontroler jest nadal ładowany, dopóki jest podłączony do tabletu za pośrednictwem kabla USB, nawet gdy ekran wyłączy się. W trakcie ładowania kontrolera wskazane jest podłączenie tabletu do zasilacza sieciowego.

### Korzystanie z kontrolera systemu PlayStation(R)3 podłączonego za pośrednictwem łącza bezprzewodowego

Istnieje możliwość zestawienia połączenia bezprzewodowego pomiędzy tabletem a kontrolerem systemu PlayStation(R)3 przy użyciu funkcji Bluetooth(R). W przypadku podłączania kontrolera do tabletu po raz pierwszy wymagane jest przeprowadzenie procedury parowania kontrolera z tabletem.

1. Włącz tablet.

2. Puknij kolejno  Apps & Widgets] - [ Settings] -[Bluetooth], a następnie przesuwaj przełącznik [Bluetooth] w położenie [Wł.].
3. Podłącz kontroler do gniazda USB Micro-A/B tabletu za pośrednictwem przeznaczonego do tego celu kabla z przejściówką USB SGPUC1 (oddzielnie w sprzedaży) i dostępnego w sprzedaży kabla USB. W dolnym prawym rogu ekranu głównego tabletu zostanie wyświetlona ikona  (ładowanie kontrolera).
4. Odłącz kontroler od tabletu. Parowanie zostanie zakończone. Ikona kontrolera wyświetlana w dolnym prawym rogu ekranu głównego zmieni się w ikonę wskazującą poziom naładowania akumulatora kontrolera.
  -  : Akumulator w pełni naładowany.
  -  : Akumulator częściowo rozładowany.
  -  : Niski poziom naładowania akumulatora.
  -  : Akumulator całkowicie rozładowany. Naładuj kontroler.

### Uwaga

- Do tabletu można podłączyć tylko jeden kontroler systemu PlayStation(R)3.
- Aby podłączyć kontroler do tabletu przy użyciu funkcji Bluetooth, akumulator kontrolera musi być naładowany.
- W przypadku parowania tabletu i kontrolera wymagane jest połączenie parowanych urządzeń przewodem.
- W odróżnieniu od innych urządzeń Bluetooth kontroler nie będzie widoczny na liście sparowanych z tabletem urządzeń [\[Szczegóły\]](#).
- W przypadku użycia sparowanego kontrolera z konsolą PlayStation(R)3 lub innym tabletem, sparowanie z pierwotnym tabletem zostanie anulowane.
- Podczas korzystania z kontrolera systemu PlayStation(R)3 z użyciem łącza bezprzewodowego nie można używać urządzeń Bluetooth obsługujących A2DP (Advanced Audio Distribution Profile), na przykład słuchawek nagłownych wyposażonych w funkcję Bluetooth. W przypadku jednoczesnego używania obu urządzeń może dochodzić do przerywania dźwięku.

### Wskazówka

- Po podłączeniu kontrolera do tabletu, a następnie puknięciu  - [The controller of the PlayStation(R)3 system is connected] w dolnym prawym rogu ekranu głównego, pojawi się ekran „About the controller of the PS3(TM) system”. Połączenie Bluetooth między kontrolerem a tabletem można zestawić postępując zgodnie z instrukcjami na ekranie.
- Przy ponownym podłączaniu tabletu i kontrolera parowanie nie jest już wymagane. Następnym razem wystarczy tylko nacisnąć przycisk PS na kontrolerze.

## Wyświetlanie informacji pomocniczych

Puknięcie  - [The controller of the PlayStation(R)3 system is connected] w dolnym prawym rogu ekranu głównego powoduje wyświetlenie informacji pomocniczych.

## Wyłączanie kontrolera systemu PlayStation(R)3

W przypadku podłączenia kontrolera do tabletu za pośrednictwem przewodu należy tablet najpierw wyłączyć [\[Szczegóły\]](#).

W przypadku bezprzewodowego łączenia kontrolera z tabletem należy wykonać jedną z poniższych procedur.

- Wyświetl informacje pomocnicze, a następnie puknij [Off].
- Wyłącz ekran (tryb uśpienia) tabletu [\[Szczegóły\]](#).

### **Uwaga**

- Nie można wyłączyć kontrolera z poziomu samego kontrolera.

### **Wskazówka**

- Kontroler można ponownie podłączyć do tabletu naciśnięciem przycisku PS na kontrolerze.

---

### **Zagadnienia pokrewne**

[Korzystanie z w pełni zaawansowanych gier](#)

[Ogólne informacje dotyczące wsparcia dla urządzeń PlayStation\(R\)](#)

## Odtwarzanie nagrań muzycznych na kilku urządzeniach (PARTY STREAMING)

Nagrania muzyczne zapisane w tablecie lub przechowywane w sieci domowej można równocześnie wysłać (Throw) i odtwarzać za pośrednictwem sieci domowej z poziomu urządzeń z funkcją PARTY STREAMING. Gdy wykorzystywana jest funkcja PARTY STREAMING, jedno z urządzeń, do którego wysyłane są nagrania muzyczne z tabletu, staje się automatycznie „gospodarzem” odtwarzania w trybie PARTY, a pozostałe urządzenia są traktowane jako „goście”. Z funkcji tej można korzystać w przypadku aplikacji Music player (muzyka) i DLNA.



Aby korzystać z sieci domowej, należy wcześniej poczynić pewne przygotowania [\[Szczegóły\]](#).



Z funkcji PARTY STREAMING można korzystać w przypadku innych urządzeń z logo PARTY STREAMING (poniżej).



### Odtwarzanie nagrań muzycznych z użyciem funkcji PARTY STREAMING

1. Upewnij się, że urządzenia w sieci domowej, obsługujące funkcję PARTY STREAMING, są włączone i znajdują się w stanie umożliwiającym ich włączenie do trybu PARTY.
2. Puknij , aby uruchomić aplikację Music player.
3. Puknij nagranie muzyczne, które chcesz wysłać i odtworzyć.
4. Puknij  (Throw).
5. Puknij [ON], aby korzystać z funkcji PARTY STREAMING.

Urządzenia obsługujące funkcję PARTY STREAMING są wyświetlane ze znacznikiem w górnym lewym rogu.

Aby wyłączyć odtwarzanie nagrań muzycznych na niechcianych urządzeniach, wystarczy puknąć obraz tych urządzeń. Znacznik zostanie usunięty.



## 6. Puknij [Start].

Rozpocznie się odtwarzanie na wybranych urządzeniach z użyciem funkcji PARTY STREAMING. Z poziomu tabletu można sterować odtwarzaniem.

### Wskazówka

- Można również wybrać i odtworzyć nagranie zapisane na innym urządzeniu (serwerze) z poziomu aplikacji DLNA ([Szczegóły]) i przejść do punktu 5.
- Puknięcie [Throw] w menu wyświetlonym po puknięciu i przytrzymaniu listy nagrań w aplikacji DLNA lub Music player, również pozwala przejść do punktu 5 z pominięciem odtwarzania.

## Zmiana urządzeń odtwarzających z użyciem funkcji PARTY STREAMING

1. Puknij [Change] na ekranie odtwarzania.
2. Aby przejść do/wyjść z trybu PARTY, dodaj/usuń znacznik pukając obraz urządzenia. Aby wyłączyć funkcję PARTY STREAMING, puknij [OFF].

## Zamykanie trybu PARTY

1. Puknij [Disconnect] na ekranie odtwarzania.

### Wskazówka

- Tryb PARTY zostanie zamknięty po wyłączeniu urządzenia gospodarza trybu PARTY lub po zastąpieniu urządzenia gospodarza trybu PARTY odtwarzającego nagranie muzyczne przez inne urządzenie w sieci domowej.

## Regulacja głośności urządzeń pracujących w trybie PARTY

Z poziomu ekranu odtwarzania można regulować głośność wszystkich urządzeń pracujących w trybie PARTY.

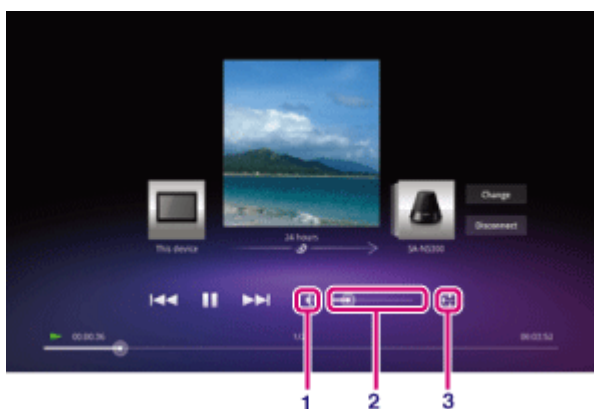

1. Przycisk wyciszenia

Puknięcie wycisza dźwięk.

**2. Główny pasek sterowania głośnością**

Przeciagnij znacznik wzdłuż paska i ustaw w miejscu odpowiadającym właściwemu poziomowi głośności. Głośność jest regulowana z zachowaniem balansu głośności pomiędzy urządzeniami.

**3. Przyciski ustawiania głośności**

Puknięcie pozwala regulować głośność poszczególnych urządzeń z poziomu poniższego ekranu.

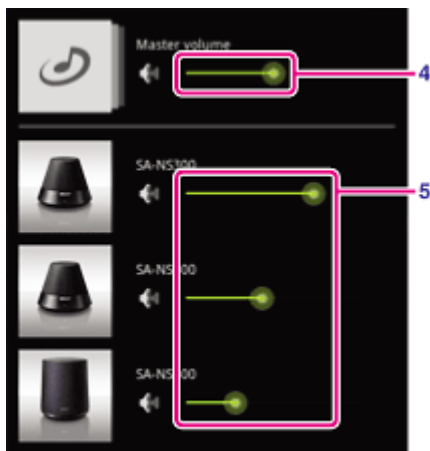

**4. Główny pasek sterowania głośnością**

Przeciagnij znacznik wzdłuż paska i ustaw w miejscu odpowiadającym właściwemu poziomowi głośności. Głośność jest regulowana z zachowaniem balansu głośności pomiędzy urządzeniami.

**5. Pasek sterowania głośnością poszczególnych urządzeń**

Przeciagnij znacznik wzdłuż paska i ustaw w miejscu odpowiadającym właściwemu poziomowi głośności, aby wyregulować poziom głośności poszczególnych urządzeń.

---

**Zagadnienia pokrewne**

[Korzystanie z materiałów wideo, muzyki lub zdjęć na innych urządzeniach](#)

[Możliwości oferowane przez sieć domową](#)

[Informacje na temat DLNA](#)

[Przygotowanie sieci domowej](#)

[Odtwarzanie materiałów zapisanych na innym urządzeniu \(serwer\)](#)

## Znaki towarowe

---

- „Sony Tablet” jest znakiem towarowym firmy Sony Corporation.
- „Clear Phase” oraz „xLOUD” są znakami towarowymi firmy Sony Corporation.
- DLNA(R), the DLNA Logo and DLNA CERTIFIED(R) are trademarks, service marks, or certification marks of the Digital Living Network Alliance.
- Personal Space jest znakiem towarowym firmy Sony Corporation.
- Reader i logo Reader są znakami towarowymi firmy Sony.
- „Select App” jest znakiem towarowym firmy Sony Corporation.
- „12 TONE ANALYSIS” i jego logo są znakami towarowymi firmy Sony Corporation.
- „Logo Sony Entertainment Network” oraz „Sony Entertainment Network” są znakami towarowymi firmy Sony Corporation.
- „SensMe” i jego logo są znakami towarowymi lub zastrzeżonymi znakami towarowymi firmy Sony Ericsson Mobile Communications AB.
- „PlayStation” jest zastrzeżonym znakiem towarowym lub znakiem towarowym firmy Sony Computer Entertainment Inc.
- Pinball Heroes(TM) (C)2009 Sony Computer Entertainment America. Published by Sony Computer Entertainment Europe. Developed by San Diego Studios. “Pinball Heroes” is a trademark of Sony Computer Entertainment America. All rights reserved.
- Crash Bandicoot and related characters (TM) & (C) Universal Interactive Studios, Inc. Licensed by Universal Studios Licensing, Inc. (C)1996 Universal Interactive Studios, Inc. Source Code; (C)1996 Naughty Dog, Inc. All rights reserved.
- MEDIEVIL(TM) (C)1998-2011 Sony Computer Entertainment Europe. Published by Sony Computer Entertainment Europe. Developed by SCE Cambridge Studios. “MEDIEVIL” is a trademark or a registered trademark of Sony Computer Entertainment Europe. All rights reserved.
- Google, stylizowane logo Google, Android, stylizowane logo Android, Android Market, stylizowane logo Android Market, Gmail, Kalendarz Google, Google Checkout, Współrzędne Google, Mapy Google, Google Talk, Picasa i YouTube są znakami towarowymi firmy Google Inc.
- Adobe Flash Player Copyright(C) 1996-2011 Adobe Systems Incorporated. All rights reserved. Adobe and Flash are either registered trademarks or trademarks of Adobe Systems Incorporated in the United States and/or other countries.
- THIS PRODUCT IS LICENSED UNDER THE AVC PATENT PORTFOLIO LICENSE FOR THE PERSONAL AND NON-COMMERCIAL USE OF A CONSUMER TO
  - (i) ENCODE VIDEO IN COMPLIANCE WITH THE AVC STANDARD (“AVC VIDEO”) AND/OR
  - (ii) DECODE AVC VIDEO THAT WAS ENCODED BY A CONSUMER ENGAGED IN A PERSONAL AND NON-COMMERCIAL ACTIVITY AND/OR WAS OBTAINED FROM A VIDEO PROVIDER LICENSED TO PROVIDE AVC VIDEO. NO LICENSE IS GRANTED OR SHALL BE IMPLIED FOR ANY OTHER USE. ADDITIONAL INFORMATION MAY BE OBTAINED FROM MPEG LA, L.L.C. SEE [HTTP://MPEGLA.COM](http://MPEGLA.COM)
- Bluetooth jest znakiem towarowym lub zastrzeżonym znakiem towarowym firmy Bluetooth SIG Inc. i firma Sony używa go w ramach posiadanej licencji.
- “Crackle” and the Crackle logo are trademarks of Crackle, Inc.
- Evernote i logo Evernote przedstawiające słonia są znakami towarowymi firmy Evernote Corporation.
- Facebook, the Facebook logo, and the F logo are trademarks or registered trademarks of Facebook, Inc.
- Foursquare is the registered trademark of Foursquare Labs, Inc.
- (C) 2011 Gameloft. Wszelkie prawa zastrzeżone. Gameloft oraz logo Gameloft są znakami handlowymi



Gameloft w USA i/lub innych państwach.

- iWnn (C) OMRON SOFTWARE Co., Ltd. 2008-2011 All Reserved.
- To oprogramowanie jest częściowo oparte na pracach Independent JPEG Group.
- Technologia kodowania dźwięku MPEG Layer-3 i patenty na licencji uzyskanej od firm Fraunhofer IIS i Thomson.
- LICENCJA NA OPISYWANY PRODUKT JEST UDZIELANA W RAMACH LICENCJI MPEG4 PATENT PORTFOLIO LICENSE DO OSOBISTEGO I NIEKOMERCYJNEGO  
(i) KODOWANIA MATERIAŁÓW WIDEO ZGODNIE ZE STANDARDEM MPEG4 („MPEG4 VIDEO”) I/LUB  
(ii) DEKODOWANIA MATERIAŁÓW MPEG4 VIDEO, KTÓRE ZOSTAŁY ZAKODOWANE PRZEZ UŻYTKOWNIKA W RAMACH DZIAŁALNOŚCI OSOBISTEJ I NIEKOMERCYJNEJ I/LUB UZYSKANE OD DOSTAWCY MATERIAŁÓW WIDEO POSIADAJĄCEGO LICENCJĘ NA DOSTARCZANIE MATERIAŁÓW MPEG4 VIDEO. GDY CHODZI O JAKIEGOKOLWIEK INNE ZASTOSOWANIA, ŻADNA LICENCJA NIE JEST UDZIELANA, ANI NIE NALEŻY TAKOWEJ DOMNIEMYWAĆ. DODATKOWE INFORMACJE MOŻNA UZYSKAĆ W FIRMIE MPEG LA, L.L.C. INFORMACJE - [HTTP://MPEGLA.COM](http://MPEGLA.COM)
- NVIDIA i Tegra (TM) 2 są zastrzeżonymi znakami towarowymi lub znakami towarowymi firmy NVIDIA Corporation w Stanach Zjednoczonych i w innych krajach.
- Loga SD, SDHC, microSD i microSDHC są znakami towarowymi firmy SD-3C, LLC.
- TinyURL is a trademark or registered trademark of TinyURL, LLC.
- Twitpic is a trademark or registered trademark of Twitpic, Inc.
- The Twitter name, logo, Twitter T, Tweet, and Twitter bird are trademarks of Twitter, Inc. in the United States and other countries.
- LICENCJA NA OPISYWANY PRODUKT JEST UDZIELANA W RAMACH LICENCJI VC-1 PATENT PORTFOLIO LICENSE DO OSOBISTEGO I NIEKOMERCYJNEGO  
(i) KODOWANIA MATERIAŁÓW WIDEO ZGODNIE ZE STANDARDEM VC-1 („VC-1 VIDEO”) I/LUB  
(ii) DEKODOWANIA MATERIAŁÓW VC-1 VIDEO, KTÓRE ZOSTAŁY ZAKODOWANE PRZEZ UŻYTKOWNIKA W RAMACH DZIAŁALNOŚCI OSOBISTEJ I NIEKOMERCYJNEJ I/LUB UZYSKANE OD DOSTAWCY MATERIAŁÓW WIDEO POSIADAJĄCEGO LICENCJĘ NA DOSTARCZANIE MATERIAŁÓW VC-1 VIDEO.  
GDY CHODZI O JAKIEGOKOLWIEK INNE ZASTOSOWANIA, ŻADNA LICENCJA NIE JEST UDZIELANA, ANI NIE NALEŻY TAKOWEJ DOMNIEMYWAĆ. DODATKOWE INFORMACJE MOŻNA UZYSKAĆ W FIRMIE MPEG LA, L.L.C. INFORMACJE - [HTTP://WWW.MPEGLA.COM](http://WWW.MPEGLA.COM)
- Wi-Fi, logo Wi-Fi CERTIFIED, WPA, WPA2 i Wi-Fi Protected Setup są znakami towarowymi lub zastrzeżonymi znakami towarowymi firmy Wi-Fi Alliance.
- Windows Media is either a registered trademark or trademark of Microsoft Corporation in the United States and/or other countries.
- Yfrog is a trademark or registered trademark of ImageShack Corp.
- (C) 2001-2011 Zinio LLC. - San Francisco - New York - London - Barcelona - Taipei - All rights reserved.
- Microsoft, Outlook, Exchange and ActiveSync are registered trademarks or trademarks of Microsoft Corporation in the United States and/or other countries.

“Microsoft Exchange ActiveSync” in the Implementation user interface where appropriate “Microsoft(R) Exchange ActiveSync(R)” for any printed material (including packaging, literature, marketing materials and advertising)

Wszystkie pozostałe nazwy systemów, produktów i usług są znakami towarowymi lub zastrzeżonymi znakami towarowymi prawowitych właścicieli. W niniejszej instrukcji pomięto znaki (TM) lub (R).

## Ogólne informacje dotyczące wsparcia dla urządzeń PlayStation(R)

---

**USA/Kanada/Brazylia**

<http://us.playstation.com/support/>

**Meksyk/Ameryka Łacińska (Chile, Kolumbia, Panama, Argentyna)**

<http://mx.playstation.com/soporte/>

**Japonia**

<http://www.jp.playstation.com/support/>

**Wielka Brytania**

<http://uk.playstation.com/support/>

**Niemcy**

<http://de.playstation.com/support/>

**Hiszpania**

<http://es.playstation.com/support/>

**Francja**

<http://fr.playstation.com/support/>

**Włochy**

<http://it.playstation.com/support/>

**Rosja**

<http://ru.playstation.com/support/>

**Szwecja**

<http://se.playstation.com/support/>

**Holandia**

<http://nl.playstation.com/support/>

**Belgia**

<http://be.playstation.com/support/>

**Norwegia**

<http://no.playstation.com/support/>

**Austria**

<http://at.playstation.com/support/>

**Szwajcaria**

<http://ch.playstation.com/support/>

**Portugalia**

<http://pt.playstation.com/support/>

**Turcja**

<http://tr.playstation.com/support/>

**Polska**

<http://pl.playstation.com/support/>

**Indie**

<http://in.playstation.com/support/>

**Tajwan**

<http://asia.playstation.com/tw/cht/support/>

**Hongkong**

<http://asia.playstation.com/hk/en/support/>

**Singapur**

<http://asia.playstation.com/sg/en/support/>

**Australia**

<http://au.playstation.com/support/>

**Nowa Zelandia**

<http://nz.playstation.com/support/>

**Zjednoczone Emiraty Arabskie/Bliski Wschód (Arabia Saudyjska)**

<http://ae.playstation.com/support/>

**Indonezja**

<http://asia.playstation.com/id/en/support/>

### **Tajlandia**

<http://asia.playstation.com/th/en/support/>

### **Malezja**

<http://asia.playstation.com/my/en/support/>

---

### **Zagadnienia pokrewne**

[Korzystanie z w pełni zaawansowanych gier](#)

## Tablet nie włącza się.

Akumulator może być rozładowany.

- Podłącz tablet do gniazda elektrycznego i naładuj akumulator.

Tablet może być całkowicie wyłączony.

- Przez trzy sekundy przytrzymaj wciśnięty przycisk zasilania, aby włączyć tablet.

W przypadku zasilania tabletu z gniazda elektrycznego sprawdź, czy zasilacz sieciowy został prawidłowo podłączony do tabletu, a przewód zasilający do zasilacza sieciowego i do gniazda elektrycznego.

- W przypadku ustawienia tabletu w stacji dokującej (oddzielnie w sprzedaży) sprawdź, czy właściwie ustawiono tablet w stacji dokującej i prawidłowo podłączono zasilacz sieciowy do stacji dokującej, a przewód zasilający do zasilacza sieciowego i do gniazda elektrycznego.

Niewłaściwe wyłączenie tabletu może spowodować zatrzymanie kontrolera sterującego zasilaniem w wyniku nieprawidłowego zakończenia programu. Naciśnij i przytrzymaj przycisk zasilania przez około 10 sekund lub naciśnij przycisk resetowania, aby wymusić wyłączenie tabletu, po czym ponownie włącz tablet [\[Szczegóły\]](#).

**Tablet uruchamia się powoli.**

W przypadku uruchamiania tabletu ze stanu wyłączenia, uruchomienie może trwać dość długo.

## **Akumulator nie ładuje się.**

Upewnij się, że zasilacz sieciowy jest prawidłowo podłączony do tabletu, a przewód zasilający do zasilacza sieciowego i do gniazda elektrycznego.

Jeżeli temperatura tabletu rośnie w trakcie korzystania z aplikacji, łączenia z Internetem, wysyłania/odbierania poczty e-mail, używania wbudowanego aparatu, odtwarzania nagrań wideo/muzyki itp., akumulator może być nienaładowany. W takim przypadku zamknij uruchomione aplikacje. Ładowanie akumulatora rozpocznie się, gdy temperatura tabletu osiągnie normalny poziom.

Akumulator nie jest ładowany przez gniazdo USB po podłączeniu tabletu do komputera lub ładowarki.

**Wskaźnik ładowania nie jest podświetlony.**

Upewnij się, że zasilacz sieciowy jest prawidłowo podłączony do tabletu, a przewód zasilający do zasilacza sieciowego i do gniazda elektrycznego.



## **Akumulator szybko się wyczerpuje.**

Mogło nastąpić zmniejszenie wydajności akumulatora.

- W celu wymiany akumulatora skontaktuj się z punktem serwisowym lub centrum wsparcia technicznego podanym na karcie gwarancyjnej.

## Wskaźnik ładowania miga.

Wskaźnik ładowania miga wolno (co 1 sekundę), gdy stopień naładowania akumulatora spadnie poniżej 15%. Podłącz tablet i naładuj akumulator [\[Szczegóły\]](#).

- Wskaźnik ładowania nie miga w trakcie wyłączenia tabletu, nawet jeśli stopień naładowania akumulatora spadnie poniżej 15%.

Gdy wskaźnik ładowania miga szybko (co 0,5 sekundy), tablet prawdopodobnie wymaga naprawy. Zaprześć używania tabletu i skontaktuj się z punktem serwisowym lub centrum wsparcia technicznego podanym na karcie gwarancyjnej.

## **W trakcie eksploatacji tabletu lub jego ładowania, tablet i zasilacz sieciowy nagrzewają się.**

W trakcie eksploatacji tabletu lub jego ładowania, tablet i zasilacz sieciowy nagrzewają się. Jest to normalne zjawisko, które nie powinno mieć wpływu na pracę tabletu.

W razie przegrzania tablet można wyłączyć ze względów bezpieczeństwa. W takim przypadku, gdy tablet ostygnie, można dalej z niego korzystać w chłodnym miejscu.

Jeżeli temperatura tabletu jest dużo wyższa niż zazwyczaj, prawdopodobnie konieczna będzie jego naprawa. Wyłącz tablet, odłącz przewód zasilający od zasilacza sieciowego i zaprzestań korzystania z tabletu.

Skontaktuj się z punktem serwisowym lub centrum wsparcia technicznego podanym na karcie gwarancyjnej.

## Ekran jest ciemny.



Sprawdź, czy przypadkiem jasność ekranu tabletu nie została ustawiona na minimalnym poziomie.

Upewnij się, że poziom naładowania akumulatora jest wystarczający.

Nie należy zakrywać czujnika oświetlenia zewnętrznego.

Na zewnątrz, w pogodny dzień można mieć wrażenie, że ekran jest ciemny.

W przypadku włączenia automatycznej regulacji jasności, jasność ekranu będzie regulowana automatycznie w zależności od jasności otoczenia.

- o Puknij kolejno [ Apps & Widgets] - [ Settings] - [Wyświetlacz] - [Jasność ekranu] - [Automatyczna jasność], aby usunąć znacznik wyboru.

**W jednym punkcie na ekranie obraz jest wyświetlany nieprawidłowo.**

Sporadycznie na ekranie LCD można dostrzec czarne punkciki. Nie świadczy to o usterce [\[Szczegóły\]](#).

## Nie odnaleziono urządzenia Bluetooth(R).

Upewnij się, że funkcja Bluetooth tabletu jest włączona.

- Puknij kolejno [☰] Apps & Widgets] - [⚙️ Settings] - [Bluetooth], a następnie przesuwaj przełącznik [Bluetooth] w położenie [Wł.].

Upewnij się, że parowane urządzenie Bluetooth jest włączone.

Po puknięciu kolejno [☰] Apps & Widgets] - [⚙️ Settings] - [Bluetooth], a następnie [SZUKAJ URZĄDZEŃ] w górnym prawym rogu ekranu, urządzenie Bluetooth może nie zostać odnalezione od razu z uwagi na liczbę urządzeń w sąsiedztwie tabletu, odległość, otoczenie, czy propagację fal radiowych.

- Przesuń parowane urządzenie Bluetooth możliwie blisko do tabletu i spróbuj ponownie.

Upewnij się, że parowane urządzenie Bluetooth znajduje się w trybie wykrywania.

- Funkcja Bluetooth dostępnego w handlu urządzenia Bluetooth, które jest parowane, powinna być włączona, a samo urządzenie powinno znajdować się w trybie wykrywania.
- W przypadku odłączania urządzenia Bluetooth od tabletu i ponownego jego podłączenia, przed podłączeniem urządzenia usuń rejestrację zarówno w urządzeniu Bluetooth, jak i tablecie.

## **Tablet działa wolno lub niewłaściwie.**

Tablet może działać wolno w wysokich lub niskich temperaturach. Z tabletu należy korzystać w miejscu o odpowiedniej temperaturze.

Gdy tablet działa wolno lub niewłaściwie, można to poprawić wyłączając go i włączając ponownie.

Niewłaściwe działanie tabletu może być spowodowane zapełnieniem obszaru pamięci danych.

- Odinstaluj zbędne aplikacje.

## Tablet nie działa.



Naciśnij i przytrzymaj przycisk zasilania przez około 10 sekund, aby wymusić wyłączenie tabletu, po czym ponownie włącz tablet [\[Szczegóły\]](#).

Jeżeli nie uda się wymusić wyłączenia tabletu, włóż szpilkę lub inny cienki przedmiot w otwór przycisku resetowania [\[Szczegóły\]](#).

Gdy objaw nie ustępuje, skontaktuj się z punktem serwisowym lub centrum wsparcia technicznego podanym na karcie gwarancyjnej.



## Resetowanie tabletu.

Puknij [ Apps & Widgets] - [ Settings] - [Kopia i kasowanie danych] - [Ustawienia fabryczne], a następnie puknij [Resetuj tablet] u dołu menu z prawej strony.

- Z obszaru pamięci danych zostaną usunięte wszystkie dane, w tym informacje o koncie Google, ustawienia i dane systemowe oraz wszelkie pobrane dane aplikacji.
- Nie zostaną usunięte dane użytkownika, typu muzyka, zdjęcia, czy e-książki przesłane z karty pamięci SD lub z urządzenia podłączonego za pośrednictwem USB.
- W celu usunięcia wszystkich danych użytkownika, typu muzyka, zdjęcia, czy e-książki, puknij [Wyczyść nośnik USB], aby zaznaczyć pole wyboru, a następnie puknij [Resetuj tablet].
- Wskazane jest wykonanie kopii zapasowej ważnych danych, gdyż usuniętych danych użytkownika nie można odzyskać.
- Tablet zostanie automatycznie ponownie uruchomiony.

## **Dźwięk z głośnika jest zniekształcony.**

Wyreguluj poziom głośności.



Upewnij się, że poziom naładowania akumulatora jest wystarczający.

Po wyłączeniu efektów dźwiękowych dźwięk może ulec poprawie.

- Gdy używasz aplikacji [Music player], w pozycji [Equalizer] zaznacz opcję [Off] i usuń znacznik wyboru z pola [Dynamic normalizer] lub [xLOUD(TM)] w menu ustawień.
- Gdy używasz aplikacji [Video player], usuń znacznik wyboru z pola [Dynamic normalizer] lub [xLOUD(TM)] w menu ustawień.



## Jasność ekranu zmienia się.

Po włączeniu automatycznej regulacji jasności ekranu, jasność ekranu będzie regulowana automatycznie w zależności od jasności otoczenia.

- o Puknij kolejno [  Apps & Widgets] - [  Settings] - [Wyświetlacz] - [Jasność ekranu] - [Automatyczna jasność], aby usunąć znacznik wyboru.

## Nie można regulować jasności ekranu.

Po włączeniu automatycznej regulacji jasności ekranu nie można ręcznie zmieniać jasności ekranu.



- Puknij kolejno [  Apps & Widgets] - [  Settings] - [Wyświetlacz] - [Jasność ekranu] - [Automatyczna jasność], aby usunąć znacznik wyboru.

## **Automatyczna regulacja jasności ekranu nie działa prawidłowo.**

Po włączeniu automatycznej regulacji jasności ekranu, ekran jest rozjaśniany, ale nie jest przyciemniany. Nie świadczy to o usterce. Jasność wróci do normalnego poziomu po wyłączeniu (tryb uśpienia) i ponownym włączeniu tabletu za pomocą przycisku zasilania.

## **Nieoczekiwanie obraz na ekranie zanika lub ekran staje się ciemny.**

Z uwagi na oszczędzanie energii, po upływie ustalonego okresu czasu ekran zostanie automatycznie uśpiony.

- Ponowne włączenie ekranu następuje po naciśnięciu przycisku zasilania.
- Aby zmienić czas do uśpienia ekranu, puknij kolejno [  Apps & Widgets] - [  Settings] - [Wyświetlacz] - [Uśpienie] i ustaw ten czas.
- Ustawienie dłuższego czasu przed uśpieniem spowoduje szybsze rozładowywanie akumulatora.

## **Ekran dotykowy nie działa prawidłowo.**

Upewnij się, że wiesz jak obsługiwać ekran dotykowy [\[Szczegóły\]](#).

W przypadku uszkodzenia ekranu dotykowego (rysy itp.) skontaktuj się z punktem serwisowym lub centrum wsparcia technicznego podanym na karcie gwarancyjnej.

Jeżeli ekran dotykowy nie działa, wyłącz i ponownie włącz tablet.

- Jeżeli nie można wyłączyć tabletu, naciśnij i przytrzymaj przycisk zasilania przez około 10 sekund, aby wymusić jego wyłączenie, po czym włącz go ponownie [\[Szczegóły\]](#).
- Jeżeli nie uda się wymusić wyłączenia tabletu, włóż szpilkę lub inny cienki przedmiot w otwór przycisku resetowania [\[Szczegóły\]](#).



## **Następuje zerowanie ustawionej daty i godziny.**

W przypadku bardzo niskiego poziomu naładowania akumulatora może nastąpić zerowanie ustawionej daty i godziny.

- Naładuj akumulator, a następnie ponownie ustaw datę i godzinę.



## Wyciszanie odgłosu puknięcia (dźwięk roboczy).



Puknij kolejno [  Apps & Widgets] - [  Settings] - [Dźwięk] - [Dźwięki przy dotknięciu], aby usunąć znacznik wyboru.

Naciśnij i przytrzymaj przycisk VOL - (głośność) tabletu, aż wskaźnik głośności na ekranie zostanie zminimalizowany, a ikona zostanie odwrócona.



**Ekran nie jest obracany po obróceniu tabletu.**

Niektóre aplikacje mogą nie obsługiwać funkcji obracania ekranu. Nie świadczy to o usterce.

## Wyłączanie funkcji obracania ekranu.

Puknij kolejno [ Apps & Widgets] - [ Settings] - [Wyświetlacz] - [Autoobracanie ekranu], aby usunąć znacznik wyboru.

## Wyłączanie funkcji blokady/korzystanie z tabletu bez blokady ekranu.

Puknij kolejno [  Apps & Widgets] - [  Settings] - [Zabezpieczenia] - [Blokada ekranu], a następnie puknij [Brak], aby wyłączyć funkcję blokady.

**Podczas obracania ekranu dźwięk z wbudowanego głośnika nie jest odtwarzany.**

Podczas obracania ekranu dźwięk z wbudowanego głośnika może być przerywany. Nie świadczy to o usterce.

## **Nie można korzystać z zestawu nagłownego.**

Używaj atestowanego zestawu nagłownego MDR-EX38IP marki Sony.

- Po podłączeniu zestawu nagłownego MDR-EX38IP do tabletu, nie można korzystać z poniższych funkcji.

Przeskakiwanie do następnego utworu

Przeskakiwanie do poprzedniego utworu

Regulacja głośności (+/-)

Podkład lektora

Przeprowadzanie rozmowy telefonicznej

Zakończenie rozmowy telefonicznej

## **Pliku nie można wyświetlić/odtworzyć.**

Dane mogą być uszkodzone.

Upewnij się, że format pliku danych jest obsługiwany przez tablet.

Upewnij się, że format pliku jest obsługiwany przez funkcję odtwarzania danej aplikacji.

Jeżeli pliku nie można wyświetlić w przypadku korzystania z aplikacji [Music player] lub aplikacji [Video player], wykonaj polecenie [Update database] w menu ustawień.

**Obraz jest przerywany/skacze/nie jest zsynchronizowany z dźwiękiem.**

Upewnij się, że format pliku jest obsługiwany przez funkcję odtwarzania danej aplikacji.

Wyłącz tablet i włącz go ponownie.

Dane mogą być uszkodzone.

Upewnij się, że w tle nie działają inne aplikacje wykonujące zadania, które w dużym stopniu obciążają procesor.



## **Tablet nie odbiera sygnałów GPS, albo pozycjonowanie trwa długo.**

Przejdź do miejsca zapewniającego dobry odbiór sygnałów GPS, z którego dobrze widać niebo [\[Szczegóły\]](#).

## **Wynik pozycjonowania GPS może różnić się od rzeczywistej lokalizacji.**

Przejdź do miejsca zapewniającego dobry odbiór sygnałów GPS, z którego dobrze widać niebo [\[Szczegóły\]](#).

## **Zdjęcia i filmy rejestrowane aparatem są rozmyte.**

Usuń zaparowanie lub zabrudzenia z obiektywu lub pokrywki aparatu.

**Nie można wysyłać (operacja Throw) materiałów do innego urządzenia i odtwarzać ich za pomocą aplikacji DLNA.**

Mogą występować problemy z odtwarzaniem niektórych materiałów z poziomu innych urządzeń.

**Tablet nie uczy się sygnałów pilotów za pomocą aplikacji Remote control.**

Tablet może nie być w stanie nauczyć się pewnych operacji niektórych pilotów. Nie świadczy to o usterce.

## **Niektóre aplikacje nie są wyświetlane w wybranym języku.**

Niektóre aplikacje nie akceptują języka wybranego w ustawieniach języka tabletu i są wyświetlane w innym języku.

## **Niektórych aplikacji nie można odinstalować.**

Niektórych aplikacji nie można odinstalować (usunąć). Nie świadczy to o usterce tabletu, ani o błędzie w aplikacji.



**Wyświetlana jest witryna dla telefonów komórkowych lub smartfonów.**

Niektóre witryny mogą być wyświetlane w układzie jak dla telefonów komórkowych lub smartfonów.



## Tablet nie może połączyć się z siecią Wi-Fi.

Upewnij się, że funkcja Wi-Fi jest włączona.

- Puknij kolejno [  Apps & Widgets] - [  Settings] - [Wi-Fi], a następnie przesunij przełącznik [Wi-Fi] w położenie [Wł.].

Upewnij się, że między urządzeniami nie ma przeszkód na drodze sygnału i odległość między urządzeniami nie jest zbyt duża [\[Szczegóły\]](#).

Można spróbować nawiązać połączenie po zmianie ustawień kanału punktu dostępowego.

Upewnij się, że opcje [Identyfikator SSID sieci] i [Zabezpieczenia] punktu dostępowego są prawidłowo ustawione.