

Sony Tablet Help guide SGPT11 Serisi

- [Önce Bu Bölümü Okuyun](#)
- [Tablet Bilgisayarın Açılması](#)
- [Tablet Bilgisayarın Kapatılması](#)
- [Ekranın Açılması/Kapatılması \(Uyku Modu\)](#)
- [AC Adaptörünün Kullanımına İlişkin Notlar](#)
- [Pilin Şarj Edilmesi](#)
- [Pil Kullanımına İlişkin Notlar](#)
- [Dokunmatik Ekranın Kullanımı](#)
- [Ekran Hakkında Notlar](#)
- [Dokunmatik Ekranın Temizlenmesi](#)
- [Kablosuz İletişiminin Başlatılması](#)
- [Kablosuz İşlevinin Kullanımı Hakkında Notlar](#)
- [Bluetooth\(R\) İşlevi Hakkında](#)
- [Başka Bluetooth\(R\) Aygıtlarıyla İletişim](#)
- [Bluetooth\(R\) İletişimin Durdurulması](#)
- [Bluetooth\(R\) İşlevinin Kullanımı Hakkında Notlar](#)
- [Bluetooth\(R\) Güvenliği Hakkında](#)
- [GPS İşlevi Hakkında](#)
- [Konum Bilgilerinin Etkinleştirilmesi](#)
- [Konum Bilgilerinin Devre Dışı Bırakılması](#)
- [SD Bellek Kartının Takılması/Çıkartılması](#)
- [SD Bellek Kartlarının Kullanımı Hakkında Notlar](#)
- [SD Bellek Kartları Hakkında Notlar](#)
- [USB Aygıtlarının Bağlanması](#)
- [Tablet Bilgisayarınız ile Başka Bilgisayarların USB Kablosuyla Bağlanması Hakkında Notlar](#)
- [Tablet Bilgisayarın Yuvayla Kullanımı](#)
- [Yuva Açısının Ayarlanması](#)
- [Parçalar ve Kumandalar \(Tablet Bilgisayar\)](#)
- [Parçalar ve Kumandalar \(Yuvası\)](#)
- [Ürünle Verilen Parçaların Kontrolü](#)
- [Tablet Bilgisayarınızın Bakımı](#)
- [Online Destek Web Siteleri](#)
- [Tablet Bilgisayarınızın Tutulması Hakkında Notlar](#)
- [Tablet Bilgisayarınızın Sıfırlanması](#)
- [Askı Kayışının Tablet Bilgisayarınıza Takılması](#)

- Örnek Veriler Hakkında
- Pil Tüketiminin Düşürülmesi
- Sesli İletişim Uygulamalarının Kullanımı Hakkında Notlar
- Jeomanyetik Sensör Hakkında Notlar

- Dahili Kameranın Kullanımı
- Dahili Kamera Hakkında Notlar

- Android Sürümünün Kontrol Edilmesi
- Android'in En Son Sürümüne Güncellenmesi

- Oyunların Tam Ölçekte Oynanması
- Video İçeriği
- Müzik İçeriği
- Dijital Kitaplar
- Sony Tarafından Önerilen Uygulamalar
- Uygulama Arama
- Video, Müzik ve Fotoğraf İçeriklerinin Başka Aygıtlarda Kullanılması
- Çeşitli AV Aygıtlarının Tablet Bilgisayarınızla Çalıştırılması
- Heyecan Verici Deneyimlerin Sosyal Ağ Üzerinden Paylaşılması

- Ana Ekran Hakkında
- Ana Ekran Uygulama veya Widget Eklenmesi
- Favorites
- Uygulama Yükleyicisi ve Widget'lar

- Bilgilendirme Paneli Hakkında
- Ekranın Döndürülmesi
- Hızlı Arama
- Ekranın Kilitlenmesi
- Son Uygulamaların Görüntülenmesi
- Metin Girilmesi
- Ekran Klavyesinin Kullanımı
- Metin Kesme ve Yapıştırma
- Google Hesabı

- Ayarların Değiştirilmesi
- Kullanım Öncesi

- Uygulama Listesi
- Email
- Browser
- Camera
- Hesap Makinesi
- Calendar
- People
- Saat
- Music player
- Video player
- Ev Ağı Üzerinden Yapılabilecekler
- DLNA Hakkında
- Ev Ağının Hazırlanması

- Başka Aygıtta (Sunucuda) Kayıtlı İçeriğin Oynatılması
- İçeriğin Başka Aygıtlara (Throwing) Gönderilerek Oynatılması
- File transfer
- Remote control
- Social Feed Reader
- Twitter veya Facebook hesaplarının kaydedilmesi
- Görüntülenen Bildirimlerin (Yazıların) Değiştirilmesi
- Bildirim (Yazı) Okunması ve Yazılması
- Bildirim (Yazı) veya Arkadaş Arama
- Select App
- Gallery
- Video Unlimited
- Music Unlimited
- Personal Space
- Reader
- MediaRemote
- Ustream
- Zinio
- Evernote
- HD Games
- Foursquare
- Crackle
- Yedekleme Hakkında
- Wi-Fi checker
- Bilgisayardaki Verilerin Tablet Bilgisayarınıza Kopyalanması
- Desteklenen Formatlar
- Media Go Kullanımı
- PS Store Hakkında
- PlayStation(R)3 Sisteminin Kolunun Kullanılması
- Müzik İçeriğinin Birden Fazla Aygıtta Oynatılması (PARTY STREAMING)

- Ticari Markalar
- Genel PlayStation(R) desteği

- Tablet bilgisayar açılmıyor.
- Tablet bilgisayar çok yavaş açılıyor.
- Pili şarj olmuyor.
- Şarj göstergesi yanmıyor.
- Pili tüketimi arttı.
- Şarj göstergesi yanıp sönüyor.
- Tablet bilgisayar kullanılırken veya şarj olurken tablet bilgisayar ve AC adaptörü ısınır.
- Ekran karanlık gözüküyor.
- Ekranda doğru şekilde görüntülenmeyen bir nokta var.
- Bluetooth(R) aygıtı bulunamadı.
- Tablet bilgisayarım yavaşladı/beklediğim gibi çalışmıyor.
- Tablet bilgisayarım çalışmıyor.
- Tablet bilgisayarınızı sıfırlamak için.
- Hoparlörden ses bozuk çıkıyor.
- Ekran parlaklığı sabitlenmiyor.
- Ekran parlaklığı ayarlanamıyor.

- Otomatik ekran parlaklığı ayarı doğru yapılmıyor.
- Ekran beklenmedik şekilde kayboluyor/kararıyor.
- Dokunmatik ekran beklendiği gibi çalışmıyor.
- Tarih ve saat sıfırlanıyor.
- Dokunma sesini (çalışma sesini) kapatmak için.
- Tablet bilgisayarı çevirdiğimde ekran dönmüyor.
- Ekran dönme özelliğini kapatmak için.
- Kilit işlevini devre dışı bırakmak/tablet bilgisayarınızı ekranı kilitlemeden kullanmak için.
- Ekran dönerken, dahili hoparlörden gelen ses kesiliyor.
- Mikrofonlu kulaklık çalışmıyor.

- Dosya oynatılamıyor/çalınamıyor.
- Video kesiliyor/atlıyor/gelen sesle senkronize oynamıyor.
- Tablet bilgisayar, GPS sinyallerini alamıyor veya konum tespit etmesi çok uzun sürüyor.
- GPS konum tespit sonucu, gerçek konumdan farklı çıkıyor.
- Kamerayla çekilen fotoğraflar ve videolar bulanık çıkıyor.
- (Throw) içeriği başka aygıtta gönderilemiyor ve DLNA uygulamasıyla oynatılamıyor.
- Tablet bilgisayar, Remote control uygulamasıyla öğrenemiyor.
- Bazı uygulamalar seçilen dilde görüntülenmiyor.
- Bazı uygulamalar kaldırılamıyor.
- Cep telefonları veya akıllı telefonlar için tasarlanan bir web sitesi görüntüleniyor.

- Tablet bilgisayarı bir kablosuz ağına bağlanamıyor.

Önce Bu Bölümü Okuyun

Sony tablet bilgisayarını satın aldığınız için tebrik ederiz.

Bu yardım kılavuzu tablet bilgisayarınızın ve uygulamaların nasıl kullanılacağını açıklar. Tablet bilgisayarınızı kullanmaya başlamadan önce, ürünle verilen Önemli Bilgileri (güvenlik talimatlarını) okuyun.

Pilin şarj edilmesi

Tablet bilgisayarınızın pil seviyesi satın aldığınızda düşük olabilir. Tablet bilgisayarınızı kullanmaya başlamadan önce pilini şarj edin [\[Ayrıntılar\]](#).

Yazılımın güncellenmesi hakkında

Yazılımı güncellerseniz, her uygulamanın en son sürümünü kurduğunuzdan emin olun. Aksi takdirde, bazı uygulamalar çalışmayabilir.

İlgili Konu

[Online Destek Web Siteleri](#)

[Google Hesabı](#)

Tablet Bilgisayarın Açılması

Not

- Açmadan önce, bkz. “AC Adaptörünün Kullanımına İlişkin Notlar” [Ayrıntılar].
 - Tablet bilgisayarınızı AC prizine takın [Ayrıntılar].
 - Güç düğmesini üç saniye basılı tutun.

Tablet bilgisayarınız açılır. Tablet bilgisayarınızı ilk defa açıyorsanız, bkz. “Kullanım Öncesi” [Ayrıntılar].

İlgili Konu

- Tablet Bilgisayarın Kapatılması
- Ekranın Açılması/Kapatılması (Uyku Modu)
- AC Adaptörünün Kullanımına İlişkin Notlar
- Pilin Şarj Edilmesi
- Pil Kullanımına İlişkin Notlar
- Pil Tüketiminin Düşürülmesi

Tablet Bilgisayarın Kapatılması

Not

- Tablet bilgisayarınızı kapatmadan önce, bkz. “AC Adaptörünün Kullanımına İlişkin Notlar” [Ayrıntılar].
 - Güç düğmesini bir liste görüntülenene kadar basılı tutun.
 - [Tamam] düğmesine basın.
Tablet bilgisayar birkaç saniye içerisinde otomatik olarak kapanacaktır.

Not

- Kaydedilmemiş verilerin kaybolmaması veya tablet bilgisayarınızın arızalanmaması için, tablet bilgisayarınızı yukarıda açıklandığı şekilde kapattığınızdan emin olun.
- Tablet bilgisayarınızı yukarıda açıklandığı şekilde kapatamıyorsanız, zorlamalı kapatmak için güç düğmesini yaklaşık 10 saniye basılı tutun.
- Tablet bilgisayarınızı zorlamalı şekilde de kapatamazsanız, sıfırlama düğmesine (deliğine) basın [Ayrıntılar].

İlgili Konu

[Tablet Bilgisayarın Açılması](#)

[Ekranın Açılması/Kapatılması \(Uyku Modu\)](#)

[AC Adaptörünün Kullanımına İlişkin Notlar](#)

[Pilin Şarj Edilmesi](#)

[Pil Kullanımına İlişkin Notlar](#)

[Pil Tüketiminin Düşürülmesi](#)

Ekranın Açılması/Kapatılması (Uyku Modu)

Tablet bilgisayarınızı kullanılmıyorken, ekranı kapatabilirsiniz (uyku moduna alabilirsiniz).

1. Güç düğmesine basın.

Ekran kararır. Uyku modundan çıkarmak ve ekranı açmak için, güç düğmesine tekrar basın.

İpucu

- Tablet bilgisayarda belirli bir süre hiçbir işlem yapılmadığında ekran otomatik olarak uyku moduna geçer ve bu süreyi ayarlayabilirsiniz. Sırasıyla [⋮] Apps & Widgets] - [⚙️ Settings] - [Ekran] - [Uyku] seçimlerini yapın ve ekran uyku moduna geçmeden önce beklenmesini istediğiniz süreyi belirleyin.
- Ayarları ayrıca uyku modundan çıkartılarak açıldığında ekran kilitlenecek şekilde değiştirebilirsiniz [\[Ayrıntılar\]](#).

İlgili Konu

[Tablet Bilgisayarın Açılması](#)

[Tablet Bilgisayarın Kapatılması](#)

[AC Adaptörünün Kullanımına İlişkin Notlar](#)

[Pilin Şarj Edilmesi](#)

[Pil Kullanımına İlişkin Notlar](#)

[Pil Tüketiminin Düşürülmesi](#)

AC Adaptörünün Kullanımına İlişkin Notlar

- Tablet bilgisayarınız ile verilen AC adaptörünü veya orijinal bir Sony AC adaptörü kullanın. Arızalara neden olabileceğinden başka bir AC adaptörü kullanmayın.
- AC adaptörünü seyahat tipi güç dönüştürücüsü vb. gibi güç çevrim aygıtlarına bağlamayın. Aksi takdirde, tablet bilgisayarınız aşırı ısınabilir veya arızalanabilir.
- AC adaptörü kablosu hasarlıysa veya kopmuşsa, kullanmayın.
- Tablet bilgisayarınız için belirtilen Sony yuvayı (SGPDS1, ayrı olarak satılır) kullanırken de mutlaka tablet bilgisayarınızla verilen AC adaptörünü kullanın.

İlgili Konu

[Tablet Bilgisayarın Açılması](#)

[Tablet Bilgisayarın Kapatılması](#)

[Ekranın Açılması/Kapatılması \(Uyku Modu\)](#)

[Pilin Şarj Edilmesi](#)

[Pil Kullanımına İlişkin Notlar](#)

[Pil Tüketiminin Düşürülmesi](#)

Pilin Şarj Edilmesi

Tablet bilgisayarınızı prize taktığınızda pili şarj olur. Şarj süresi, kullanımınıza bağlı olarak değişir.

1. AC güç kablosunu AC adaptörüne takın.
2. AC güç kablosunu AC prizine takın.
3. Tablet bilgisayarınızı ters çevirin ve ardından AC adaptörünü tablet bilgisayarı şarj girişine aşağıda gösterildiği yönde takın.
Şarj göstergesi, tablet bilgisayarınızın pil şarj durumuna göre yanacaktır.

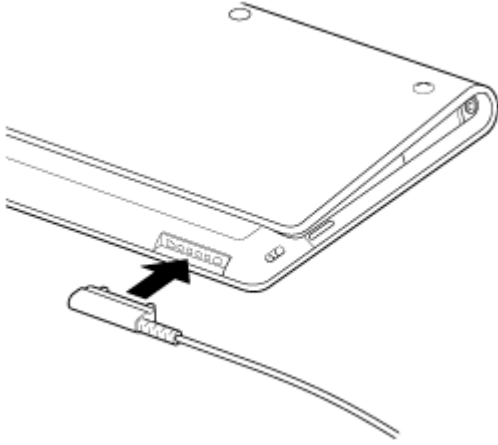

İpucu

- Tablet bilgisayarınız için belirtilen Sony yuvayı (SGPDS1, ayrı olarak satılır) kullanırsanız, pili daha kolay şarj edebilirsiniz.

Şarj göstergesi hakkında

Şarj göstergesi, kalan pil seviyesine bağlı olarak farklı renklerde yanar.

Kırmızı: Pilin şarj edilmesi gerekir.

Sarı (turuncu): Şarj yetersizdir.

Yeşil: Yeterli şarj vardır.

Not

- Kalan pil gücü, çalışma sırasında düşerse, şarj göstergesi kırmızı yanıp sönmeye başlar.

İlgili Konu

[Tablet Bilgisayarın Açılması](#)

[Tablet Bilgisayarın Kapatılması](#)

[Ekranın Açılması/Kapatılması \(Uyku Modu\)](#)

[AC Adaptörünün Kullanımına İlişkin Notlar](#)

[Pil Kullanımına İlişkin Notlar](#)

[Pil Tüketiminin Düşürülmesi](#)

Pil Kullanımına İlişkin Notlar

Pil hakkında

- Güvenliğiniz için, pili şarj ederken ürünle verilen AC güç kablosunu kullanın.
- Ortam sıcaklığına veya tablet bilgisayarını nasıl kullandığınıza bağlı olarak, pil şarj olmayabilir veya pilin şarj olması uzun sürebilir.
- Pili ateş yakınında veya doğrudan güneş ışığı alan bir yerde şarj etmeyin.
- Tablet bilgisayarını satın aldıysanızda pili tam dolu değildir.
- Pil, kullanım veya şarj sırasında ısınır. Bu normal bir durumdur ve endişelenilmesine gerek yoktur. Tablet bilgisayarınız veya AC adaptörü anormal şekilde ısınırsa, tablet bilgisayarınızı kapatın ve AC güç kablosunu (şebeke kablosunu) AC adaptöründen çıkartın.

Pilin boşalması hakkında

- Şarj edildikten sonra, kullanılsa bile pil gücü giderek azalacaktır. Uzun süre kullanılmazsa, pil gücü tükenebilir. Tablet bilgisayarınızı kullanmadan önce, pili şarj etmenizi öneririz.
- Tablet bilgisayarınızı uzun süre kullanmadığınızda, pili her altı ayda bir tam olarak şarj edin.

Pil ömrü hakkında

- Pil ömrü kullanıma, ayarlara ve sıcaklığa bağlı olarak değişir.

Pilin zayıflaması hakkında

- Pil, şarj edildikçe ve boşaldıkça kapasitesi kademeli olarak azalacaktır. Sonunda da, pil tam olarak doldurulsa bile pil ömrü kısalmaya başlayabilir veya pil optimum şekilde çalışmayabilir.

İlgili Konu

[Tablet Bilgisayarın Açılması](#)

[Tablet Bilgisayarın Kapatılması](#)

[Ekranın Açılması/Kapatılması \(Uyku Modu\)](#)

[AC Adaptörünün Kullanımına İlişkin Notlar](#)

[Pilin Şarj Edilmesi](#)

[Pil Tüketiminin Düşürülmesi](#)

Dokunmatik Ekranın Kullanımı

Dokunma

Bir simge veya seçenek seçin.

Ekrana arka arkaya iki defa dokunarak görüntüleri ve diğer ekran öğelerini yakınlaştırabilir ve uzaklaştırabilirsiniz.

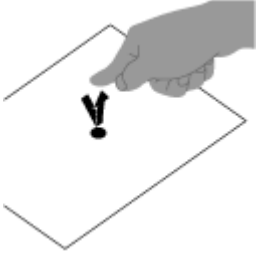

Dokunma & Tutma

Bir seçenek menüsü açılır.

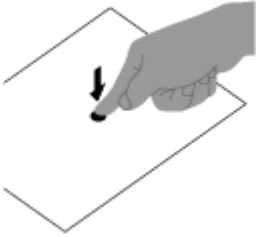

Sürükleme

Bir öğe sürüklenir veya sayfa yavaşça kaydırılır.

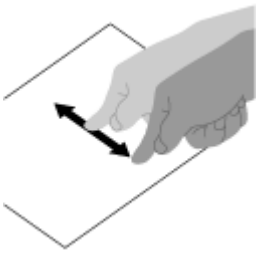

Hafifçe Dokunma

Sayfa hızlıca kaydırılır.

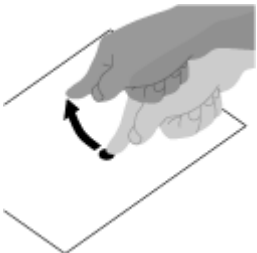

Çimdikleme

Yakınlaştırılır veya uzaklaştırılır.

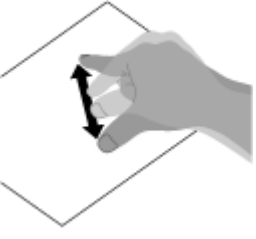

İlgili Konu

[Ekran Hakkında Notlar](#)

[Dokunmatik Ekranın Temizlenmesi](#)

Ekran Hakkında Notlar

Bu bölümde dokunmatik ekran ve LCD ekranın kullanımı hakkında notlar açıklanmıştır.

Dokunmatik ekran hakkında notlar

- Tablet bilgisayarınız kapasitif bir dokunmatik ekran içerir. Ekrana doğrudan parmağınız ucuyla dokunun. Ekranı çizmeyin ve ekrana iğne, kalem veya tırnağınız gibi keskin nesnelere dokunmayın. Dokunmatik ekranı ekran kalemiyle çalıştıramazsınız.
- Dokunmatik ekrana elinizde eldiven varken dokunursanız, doğru şekilde çalışmayabilir veya hiç çalışmayabilir.
- Dokunmatik ekran üzerinde nesnelere dokunursanız, tablet bilgisayarınızı çalıştırmayın.
- Dokunmatik ekrana parmağınızın ucu dışında bir nesneyle dokunursanız, doğru şekilde tepki vermeyebilir.
- Dokunmatik ekranı diğer elektrikli cihazlara yaklaştırmayın. Elektrostatik deşarj, dokunmatik ekranın arızalanmasına yol açabilir.
- Dokunmatik ekran üzerinde su damlaları varsa veya ekrana parmaklarınız ıslakken dokunursanız, doğru şekilde tepki vermeyebilir.
- Dokunmatik ekranı suya yaklaştırmayın. Dokunmatik ekran, nemli ortamlarda veya suya maruz kalması durumunda arızalanabilir.
- Dokunmatik ekran, şarj sırasında AC güç kablosundan kaynaklanan gürültü nedeniyle doğru şekilde tepki vermeyebilir. AC güç kablosunu çıkartın ve tablet bilgisayarınızı yalnızca pille çalıştırın.

LCD ekran hakkında notlar

- LCD ekranı güneşe dönük bırakmayın. Tablet bilgisayarınızı pencere yakınında kullanırken, güneş ışınlarının ekrana gelmesine izin vermeyin.
- Tablet bilgisayarınızı düşük sıcaklıklarda kullanırsanız, LCD ekran üzerinde tortu görüntüleri oluşabilir. Bu bir arıza olduğunu göstermez. Tablet bilgisayarınız normal sıcaklığa döndüğünde, ekran da normale dönecektir.
- LCD ekran, çalışma sırasında ısınabilir. Bu normaldir ve bir arıza olduğunu göstermez.
- LCD ekran, yüksek hassasiyet teknolojisi kullanılarak üretilmiştir. Ancak, LCD ekranda minik siyah ve/veya parlak (kırmızı, mavi veya yeşil) noktalar görebilirsiniz. Bu, üretim sürecinin normal bir sonucudur ve bir arıza olduğunu göstermez.
- LCD ekran camdan imal edilmiştir. Cam hasarlıysa (çatlamışsa vb.), dokunmatik ekrana dokunmayın ve dokunmatik ekranı kendiniz onarmaya çalışmayın. Düşmemesi ve mekanik darbe almaması için LCD ekranı dikkatli şekilde kullanın. Müşterilerin yanlış kullanımı sonucu meydana gelen hasarlar garanti kapsamında değildir.

İlgili Konu

[Dokunmatik Ekranın Kullanımı](#)

[Dokunmatik Ekranın Temizlenmesi](#)

Dokunmatik Ekranın Temizlenmesi

- Dokunmatik ekranın yüzeyini yumuşak ve kuru veya hafif nemli bir bezle silin. Dokunmatik ekranın yüzeyini kuru bir bezle sertçe silerseniz, dokunmatik ekran hasar görebilir.
- Kimyasal madde veya deterjan kullanmayın.

İlgili Konu

[Dokunmatik Ekranın Kullanımı](#)

[Ekran Hakkında Notlar](#)

Kablosuz İletişiminin Başlatılması

Öncelikle tablet bilgisayarınız ile kablosuz modem arasında kablosuz iletişimini kurmanız gerekir. Kablosuz modemin doğru şekilde kurulduğundan emin olun. Kablosuz modeminizin nasıl kurulması gerektiği vb. gibi konular hakkında daha fazla bilgi için, kablosuz modeminizle birlikte verilen kullanım kılavuzuna bakın. Kablosuz modeminizin ayarlarını doğruladıktan sonra, aşağıdaki adımları takip ederek tablet bilgisayarınızın kablosuz özelliğini açık konuma getirin.

1. Sırasıyla [⋮] Apps & Widgets] - [⚙️ Settings] - [Kablosuz] seçimlerini yapın.
2. [Kablosuz] düğmesini [AÇIK] konumuna getirin.

Not

- Pil tüketimini düşürmek için, kullanılmıyorken kablosuz özelliğini kapalı konumda tutun.
- Kablosuz anteni, tablet bilgisayarınızda yerleşiktir. Kablosuz işlevini kullanarak internete bağlanırken anteni elinizle veya başka bir cisimle kapatırsanız, iletişim kalitesi düşebilir [\[Ayrıntılar\]](#).

Kablosuz iletişimini durdurmak için

1. Tablet bilgisayarınızın kablosuz özelliğini kapalı konuma getirmek için, yukarıda açıklanan prosedürün 1. adımından sonra [Kablosuz] düğmesini [KAPALI] konumuna getirin.

Erişim alanınız içerisindeki ağları bulmak için

1. Sırasıyla [⋮] Apps & Widgets] - [⚙️ Settings] - [Kablosuz] seçimlerini yapın.
2. Kablosuz özelliğini açık konuma getirmek için, [Kablosuz] düğmesini [AÇIK] konumuna getirin. Erişim alanınız içerisinde bulunan ağların bir listesi görüntülenir.

İpucu

- Tablet bilgisayarınızın MAC adresini veya diğer kablosuz bilgilerini öğrenmek için, sırasıyla [⋮] (Seçenekler menüsü) - [Gelişmiş] seçimlerini yapın.
 - Ağların listesi görüntülenmezse, ekranın sağ üst köşesindeki [Tara] düğmesine basın.
3. İstediğiniz bir ağa dokunun.
 4. Gerekirse, parolayı girin veya ayarları yapın.

İpucu

- Kapsama alanı içerisindeyseniz ve kablosuz özelliği açık konumdaysa, tablet bilgisayarınız daha önce bağlantı kurulan, kullanılabilir ağlara otomatik olarak bağlanacaktır.
- Sırasıyla [⋮] Apps & Widgets] - [⚙️ Settings] - [Kablosuz] - [⋮] (Seçenekler menüsü) - [Gelişmiş] - [Kablosuz bağlantı kesme politikası] seçimleri yapılarak görüntülenen [Kablosuz bağlantı kesme politikası] menüsünden, tablet bilgisayarınızın ekranı kapalı konumdayken (uyku modunda) oynatma sırasında Music player gibi uygulamalar çalışırken kablosuz bağlantısının etkin olup olmayacağını belirleyebilirsiniz. Uyku modunda hiçbir uygulama çalışmıyorsa, kablosuz bağlantısı, [Kablosuz bağlantı kesme politikası] seçiminden bağımsız olarak devre dışı bırakılır.

İlgili Konu

[Kablosuz İşlevinin Kullanımı Hakkında Notlar](#)

[Wi-Fi checker](#)

Kablosuz İşlevinin Kullanımı Hakkında Notlar

- Kablosuz ürünlerinin kullanımı bazı ülkelerde veya bölgelerde ilgili kanunlarca kısıtlanmış olabilir.
- Kablosuz aygıtları, başka aygıtlar tarafından da kullanılan 2,4 GHz bandında çalışır. Kablosuz aygıtları, aynı bandı kullanan başka aygıtlardan kaynaklanabilecek telsiz karışmasını en aza indirecek teknolojiler kullanır. Ancak, telsiz karışması yine de veri aktarma hızlarının düşmesine, iletişim aralığının kısılmasına veya iletişim kesintisine neden olabilir.
- Tablet bilgisayarınızın hem Bluetooth işlevi, hem de 2,4 GHz kablosuz işlevi etkin durumdaysa, karışmalar meydana gelebilir, veri aktarma hızları düşebilir ve başka sorunlar ortaya çıkabilir.
- Seyahat ederken kablosuz iletişimini kullanabilmek için, bir kablosuz bağlantı hizmet sağlayıcısına başvurmanız gerekebilir.
- Veri aktarma hızı ve iletişim aralığı şu koşullara bağlı olarak değişiklik gösterebilir:
 - Aygıtlar arası mesafe
 - Aygıtlar arasında engeller bulunması
 - Aygıt yapılandırması
 - Sinyal koşulları
 - Çevre koşulları (duvar malzemesi vb.)
 - Kullanılan yazılımlar
- İletişim, sinyal koşullarına bağlı olarak kesilebilir.
- Teknik özelliklerde belirtilen veri aktarma hızı teorik olarak maksimum değerdir ve gerçek veri aktarma hızını yansıtmayabilir.
- Gerçek veri aktarma hızı, tablet bilgisayarınızda görüntülenen hız kadar yüksek olmayabilir.
- İletişim, 2,4 GHz ile 5 GHz kablosuz frekans bantları arasında kurulamaz.
- IEEE 802.11g ve IEEE 802.11n (2,4 GHz) aygıtlarının veri aktarma hızları, IEEE 802.11b ürünleriyle birlikte kullanıldığında oluşabilecek karışmadan etkilenebilir. Ayrıca, IEEE 802.11g ve IEEE 802.11n kullanan ürünler, IEEE 802.11b ürünleriyle uyum sağlanması için aktarma hızını otomatik olarak düşürecektir.
- Veri aktarma hızı beklendiği kadar yüksek değilse, erişim noktasındaki kablosuz kanalın değiştirilmesi aktarma hızını artırabilir.

İlgili Konu

[Kablosuz İletişiminin Başlatılması](#)

[Wi-Fi checker](#)

Bluetooth(R) İşlevi Hakkında

Tablet bilgisayarınız ile bilgisayar, cep telefonu, kulaklık, Bluetooth kulaklık veya kablosuz klavye gibi diğer Bluetooth aygıtlar arasında kablosuz iletişim kurabilirsiniz. Açık alanda 10 metreye kadar mesafede kablo olmadan bu aygıtlar arasında veri aktarımı yapabilirsiniz. Bir Bluetooth aygıtı, kablosuz ağ üzerinden veri aktarımı için maksimum yedi aygıtla bağlanabilir.

Bir aygıtın başka bir aygıtla bağlanması gerekiyorsa, komşu Bluetooth aygıtlarına bir talep gönderir. Herhangi bir aygıt bu talebe cevap verirse, iki aygıt birbirine bağlanır.

İlgili Konu

[Başka Bluetooth\(R\) Aygıtlarıyla İletişim](#)

[Bluetooth\(R\) İletişimin Durdurulması](#)

[Bluetooth\(R\) İşlevinin Kullanımı Hakkında Notlar](#)

[Bluetooth\(R\) Güvenliği Hakkında](#)

Başka Bluetooth(R) Aygıtlarıyla İletişim

Bluetooth aygıtlarını tablet bilgisayarınıza bağlayabilirsiniz. Bağlantı kurulması için takip edilecek prosedür, aygıtla bağlı olarak değişebilir. Bluetooth aygıtının kullanım talimatlarına bakın. Bluetooth iletişimi hakkında ayrıntılı bilgi için, bkz. “Bluetooth(R) İşlevi Hakkında” [Ayrıntılar].

Bluetooth özelliğini açık konuma getirmek için

- Sırasıyla [Apps & Widgets] - [Settings] - [Bluetooth] seçimlerini yapın.
- [Bluetooth] düğmesini [AÇIK] konumuna getirin.

Not

- Pil tüketimini düşürmek için, kullanılmıyorken Bluetooth özelliğini kapalı konumda tutun.
- Bluetooth anteni, tablet bilgisayarınızda yerleşiktir. Bluetooth işlevini kullanırken anteni elinizle veya başka cisimlerle kapatırsanız, iletişim kalitesi düşebilir [Ayrıntılar].

Tablet bilgisayarınızın başka aygıtlar tarafından görülebilmesi için

Tablet bilgisayarınızın başka bir Bluetooth aygıtı tarafından görülebilmesine izin vermek için, Bluetooth özelliği açık olmalıdır.

- Sırasıyla [Apps & Widgets] - [Settings] - [Bluetooth] seçimlerini yapın.
- [Bluetooth] düğmesini [AÇIK] konumuna getirin.
- Tablet bilgisayarınızın model adına dokununuz.

Başka bir Bluetooth aygıtıyla eşleştirmek için

Yeni bir Bluetooth aygıtıyla bağlantı kurmak için, Bluetooth özelliği açıkken eşleştirme yapmanız gerekir. Daha sonra, tablet bilgisayarınız ile bu yeni Bluetooth aygıtının bağlanması için bu işlemin tekrarlanmasına gerek yoktur. Aygıtın açık konuma getirilmesi yeterlidir.

- Bağlantı kurmaya çalıştığınız Bluetooth aygıtının görülebilirliğinin açık olduğundan emin olun.

Not

- Ayrıntılı bilgi için, Bluetooth aygıtlarıyla birlikte verilen kullanım talimatlarına bakın.
- Sırasıyla [Apps & Widgets] - [Settings] - [Bluetooth] seçimlerini yapın.
 - [Bluetooth] düğmesini [AÇIK] konumuna getirin.
 - Ekranın sağ üst köşesindeki [CİHAZLARI ARA] düğmesine basın.
[KULLANILABİLİR CİHAZLAR] listesi görüntülenir.
 - Bağlanmak istediğiniz aygıtın adına dokununuz.
 - Bluetooth aygıtına bağlanmak için, [Eşleştir] düğmesine basın veya gerekirse aygıt parolasını (örn. 0000) girin.
Aygıtlarla bağlantı kurulduğunda, tablet bilgisayarınızın ekranının sağ alt tarafında bulunan durum çubuğunda Bluetooth göstergesi belirir.

Aygıtlara tekrar bağlanmak için

Tablet bilgisayarınızı eşleştirilen aygıtı tekrar bağlamak için, [EŞLEŞTİRİLEN CİHAZLAR] listesinden o aygıtın adına dokununuz.

İlgili Konu

[Bluetooth\(R\) İşlevi Hakkında](#)

[Bluetooth\(R\) İletişimin Durdurulması](#)

[Bluetooth\(R\) İşlevinin Kullanımı Hakkında Notlar](#)

[Bluetooth\(R\) Güvenliği Hakkında](#)

Bluetooth(R) İletişimin Durdurulması

Tablet bilgisayarınızdan, eşleştirdiğiniz Bluetooth aygıtlarının eşleştirmesini kaldırabilirsiniz.

1. Tablet bilgisayarınızdan eşleştirmesini kaldırmak istediğiniz aygıtın, [EŞLEŞTİRİLEN CİHAZLAR] listesindeki adının yanında bulunan  düğmesine basın.
2. [Eşleşmeyi bitir] düğmesine basın.

İpucu

- Pil tüketimini düşürmek için, kullanılmıyorken Bluetooth özelliğini kapalı konumda tutun.

İlgili Konu

[Bluetooth\(R\) İşlevi Hakkında](#)

[Başka Bluetooth\(R\) Aygıtlarıyla İletişim](#)

[Bluetooth\(R\) İşlevinin Kullanımı Hakkında Notlar](#)

[Bluetooth\(R\) Güvenliği Hakkında](#)

Bluetooth(R) İşlevinin Kullanımı Hakkında Notlar

- Bluetooth işlevinin kullanımı bazı ülkelerde veya bölgelerde ilgili kanunlarca kısıtlanmış olabilir.
- Üreticiye ve üreticinin kullandığı yazılım sürümüne bağlı olarak Bluetooth işlevi bazı aygıtlarda çalışmayabilir. Satın almadan önce, Bluetooth aygıtının sistem gereksinimlerini kontrol edin. Sony tablet bilgisayarları tarafından desteklenen Bluetooth aygıtları hakkında bilgi için, destek web sitesini ziyaret edin. Bazı Bluetooth aygıtları, başka bir aygıtla bağlantı kurulmadan önce doğrulama (eşleştirme) gerektirebilir. Bu aygıtlarla bağlantı kurarken, doğrulama prosedürünü uygulayın.
- Bluetooth aygıtları, başka aygıtlar tarafından da kullanılan 2,4 GHz bandında çalışır. Bluetooth aygıtları, aynı bandı kullanan başka aygıtlardan kaynaklanabilecek telsiz karışmasını en aza indirecek teknolojiler kullanır. Ancak, telsiz karışması yine de veri aktarma hızlarının düşmesine, iletişim aralığının kısılmasına veya iletişim kesintisine neden olabilir.
- Veri aktarma hızı ve iletişim aralığı şu koşullara bağlı olarak değişiklik gösterebilir:
 - Bağlantı kurulan aygıtlar arasındaki mesafe
 - Aygıtlar arasında engeller bulunması
 - Çevrede duvarların bulunması ve bu duvarlarda kullanılan malzeme
 - Aygıt yapılandırması
 - Kullanılan yazılımlar
 - Sinyal koşulları
- İletişim, sinyal koşullarına bağlı olarak kesilebilir.
- Hem Bluetooth işlevi, hem de 2,4 GHz kablosuz işlevi etkin durumdayken, karışma meydana gelebilir. Bu da veri aktarma hızlarının düşmesine ve başka sorunlara neden olabilir.
- Bluetooth standardının sınırlamaları ve çevredeki elektromanyetik karışma nedeniyle sürekli aktarım sırasında bazen büyük dosyalar bozulabilir.
- Tablet bilgisayarınıza birden fazla Bluetooth aygıtı bağlarsanız, kanal karışması meydana gelebilir ve bu da aygıt performansının düşmesine yol açar. Bu, Bluetooth teknolojisiyle ilgili normal bir durum olup, bir arıza olduğunu göstermez.
- Bağlı bir Bluetooth aygıtından ses çıkışı olan videoları tablet bilgisayarınızda oynatırsanız, video ve ses senkronize olmayabilir. Bu, Bluetooth teknolojisi kullanılırken sık karşılaşılan bir durum olup, bir arıza olduğunu göstermez.
- Bluetooth standardıyla uyumlu olduğundan emin olunması için, tüm Bluetooth SIG aygıtları mutlaka Bluetooth tarafından belirtilen prosedürler kullanılarak belgelendirilmelidir. Bluetooth standardı karşılanırsa bile, tek başına aygıtın performansı, özellikleri ve işletim prosedürleri değişiklik gösterebilir.
- Oyun vb. gibi bir uygulama çalışırken aygıtı bağlar veya aygıt bağlantısını keserseniz, ses çıkışı bir Bluetooth ses aygıtı ile dahili hoparlör arasında değiştirilemeyebilir. Böyle bir durumda, uygulamadan çıkın ve aygıtı yeniden başlatın. Veya sesi, uygulamayı başlatmadan önce değiştirin.
- Oyun vb. gibi uygulamaların sesleri, tablet bilgisayarınıza bağlanan Bluetooth ses aygıtlarından gecikmeli şekilde duyulabilir. Böyle bir durumda, sesi dahili hoparlörden verin veya sesleri duymak için ses aygıtını tablet bilgisayarınızın kulaklık girişine bağlayın.
- Oyun vb. gibi bir uygulama çalışırken tablet bilgisayarınıza bağlı bir Bluetooth ses aygıtını kapatırsanız, uygulama doğru şekilde çalışmayabilir. Böyle bir durumda, uygulamadan çıkın ve tablet bilgisayarınızı yeniden başlatın.
- Bluetooth aygıtlarında dosya göndermek ve bu aygıtlardan dosya almak için, tablet bilgisayarınıza kurulu gelenler dışında uygulamalar indirmeniz gerekir.

İlgili Konu

[Bluetooth\(R\) İşlevi Hakkında](#)

[Başka Bluetooth\(R\) Aygıtlarıyla İletişim](#)

[Bluetooth\(R\) İletişimin Durdurulması](#)

[Bluetooth\(R\) Güvenliği Hakkında](#)

Bluetooth(R) Güvenliđi Hakkında

Bluetooth kablosuz teknolojisi, kiminle iletişim kuracađınıza karar vermenizi sađlayan bir kimlik dođrulama işlevine sahiptir. Kimlik dođrulama işlevi sayesinde, bilmediđiniz Bluetooth aygıtlarının tablet bilgisayarınıza erişmesini engelleyebilirsiniz. İki Bluetooth aygıtı ilk defa iletişim kurduğunda, kayıt olacak iki aygıt tarafından ortak bir parola (kimlik dođrulama için gerekli parola) belirlenmelidir. Bir aygıt bir kere kayıt olduktan sonra, parolanın tekrar girilmesine gerek yoktur.

Tablet bilgisayarınız yalnızca diđer Bluetooth aygıtlarına görülebilirliđin açık olması durumunda, diđer Bluetooth aygıtları tarafından algılanabilecektir. Algılamanın ne zaman tespit edileceđini veya iki aygıt bađlandıktan sonra veri alımına izin verilip verilmeyeceđini belirleyebilirsiniz.

İlgili Konu

[Bluetooth\(R\) İşlevi Hakkında](#)

[Başka Bluetooth\(R\) Aygıtlarıyla İletişim](#)

[Bluetooth\(R\) İletişimin Durdurulması](#)

[Bluetooth\(R\) İşlevinin Kullanımı Hakkında Notlar](#)

GPS İşlevi Hakkında

GPS (Global Positioning System) işlevi, GPS uydularından sinyal alınarak konum bilgileri elde edilmesini sağlar. GPS işlevini kullanarak, tablet bilgisayarınızda yüklü olan Google Haritalar programıyla nerede bulunduğunuzu, nereye gittiğinizi ve gideceğiniz yer için takip etmeniz gereken yolları görebilirsiniz.

Not

- Tablet bilgisayarınızın yakınında başka elektronik aygıtlar varsa, bu aygıtların eden olduğu elektromanyetik dalgalar veya manyetik karışma, tablet bilgisayarınızın doğru konum bilgileri vermesini engelleyebilir. Elektronik aygıtları tablet bilgisayarınızdan uzak tutun.
- Tablet bilgisayarınız, GPS sinyali alımının zayıf olduğu bir alandaysa, konumlandırma hataları alabilirsiniz. Daha doğru bilgiler almak için, tablet bilgisayarınızı aşağıda belirtilen konumlarda kullanmaktan kaçının.
 - Binalar veya araçlar içerisinde
 - Tünellerde veya yeraltında
 - Yüksek yollar altında
 - Uzun binalar arasında
 - Yoğun ağaçlar arasında
 - Vadilerde
- GPS anteni, tablet bilgisayarınızda yerleşiktir. GPS işlevini kullanırken anteni elinizle veya başka cisimlerle kapatırsanız, konum bilgilerinin doğruluğu bozulabilir [\[Ayrıntılar\]](#).

İlgili Konu

[Konum Bilgilerinin Etkinleştirilmesi](#)

[Konum Bilgilerinin Devre Dışı Bırakılması](#)

[Jeomanyetik Sensör Hakkında Notlar](#)

Konum Bilgilerinin Etkinleştirilmesi

GPS uyduları veya kablosuz ağlarla konum bilgileri alınıp alınmayacağını belirleyebilirsiniz.

- Sırasıyla [⋮] Apps & Widgets] - [⚙️ Settings] - [Konum hizmetleri] seçimlerini yapın.
- Kablosuz ağlarla konum bilgilerinin alınmasını etkinleştirmek için, [Google'ın konum hizmeti] düğmesine basın.
GPS uydularıyla konum bilgilerinin alınmasını etkinleştirmek için, [GPS uyduları] düğmesine basın.
Bu ayar sonrası, kutucuk işaretlenir.

Not

- Mevcut konumunuz, GPS işlevi tarafından görüntülenene kadar tablet bilgisayarınızı gökyüzünün açık şekilde görülebildiği bir yerde mümkün olduğunca sabit tutun. Mevcut konumunuz, tablet bilgisayarınızın sabit olması durumunda hareketli olmasına kıyasla daha hızlı görüntülenebilir. Mevcut konumunuz görüntülenmezse veya yanlış bir konum görüntülenirse, gökyüzünü açık şekilde gören bir yere geçin.

İlgili Konu

[GPS İşlevi Hakkında](#)

[Konum Bilgilerinin Devre Dışı Bırakılması](#)

Konum Bilgilerinin Devre Dışı Bırakılması

1. Sırasıyla [📱 Apps & Widgets] - [⚙️ Settings] - [Konum hizmetleri] seçimlerini yapın.
2. Bu bilgileri devre dışı bırakmak için, seçtiğiniz yöntemeye bağlı olarak [Google'ın konum hizmeti] veya [GPS uyduları] düğmesine basın.
Bu ayar sonrası, kutucuktaki işaret kaldırılır.

İlgili Konu

[GPS İşlevi Hakkında](#)

[Konum Bilgilerinin Etkinleştirilmesi](#)

SD Bellek Kartının Takılması/Çıkartılması

Tablet bilgisayarınızda bir SD bellek kartı yuvası bulunur. Bu yuvayı dijital fotoğraf makinelerinden, kameralardan, müzik çalarlardan ve diğer ses/video aygıtlarından ve bu aygıtlara veri aktarmak için kullanabilirsiniz.

Tablet bilgisayarınızdaki SD bellek kartı yuvasına şu bellek kartları takılabilir:

- SD bellek kartı
- SDHC bellek kartı

SD bellek kartını takmak için

1. SD bellek kartı yuvasının kapağını açın.
2. SD bellek kartı yuvasını bulun.
3. SD bellek kartını, kontak noktaları aşağı bakacak ve ok, SD bellek kartı yuvasını gösterecek şekilde takın.

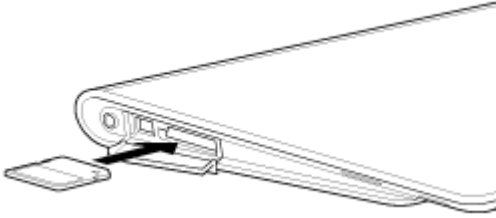

4. SD bellek kartını yerine oturana kadar dikkatlice yuvaya bastırın.

Not

- SD bellek kartını yanlış yönde takmamaya dikkat edin. Bellek kartını yuvaya ters zorlarsanız, yuva hasar görebilir. Ayrıntılı bilgi için, SD bellek kartının kılavuzuna bakın.

SD bellek kartını çıkarmak için

1. Dosyaların aktarılmadığından emin olun.
2. SD bellek kartı yuvasını bulun.
3. SD bellek kartını sonuna kadar bastırın ve bırakın.
SD bellek kartı çıkacaktır.
4. SD bellek kartını iki kenarından tutun ve çekerek çıkartın.

İlgili Konu

[SD Bellek Kartlarının Kullanımı Hakkında Notlar](#)

[SD Bellek Kartları Hakkında Notlar](#)

[File transfer](#)

SD Bellek Kartlarının Kullanımı Hakkında Notlar

- Çocuklardan uzak tutun. Yutulması durumunda, SD bellek kartları zarar verebilir.
- Kontak noktalarına parmaklarınız veya metal nesnelere dokunmayın.
- SD bellek kartları, hassas elektronik bileşenler içerir. Bu kartları aşırı kuvvete maruz bırakmayın, bükmeyin ve düşürmeyin.
- Sökmeye veya değiştirmeye çalışmayın.
- Nemden uzak tutun.
- Aşağıdaki konumlarda kullanmayın veya saklamayın:
 - Güneş altında bekleyen arabaların içi vb. gibi çok sıcak yerler
 - Doğrudan güneş ışığına maruz kalan yerler
 - Nemli veya korozyif ortamlar
 - Aşırı tozlu yerler
- Tablet bilgisayarınız tarafından desteklenen standartlarla uyumlu SD bellek kartlarını kullandığınızdan emin olun. Yanlış boyuttaki kartlar yuvayı tıkayabilir ve tablet bilgisayarınıza hasar verebilir.
- Yazmaya karşı korumalı SD bellek kartlarına veri yazamazsınız.
- Önemli bilgileri yedeklemenizi öneririz.
- Kayıtlı verileri kaybetmemek için, SD bellek kartlarını karışmaya neden olabilecek statik elektrikten veya elektrik karışımlarından uzak tutun.
- SD bellek kartlarını taşıırken, statik elektrik hasarını önlemek için mutlaka kabına koyun.
- Bir SD bellek kartını, tablet bilgisayarınız dışında bir aygıtta, örneğin bir dijital fotoğraf makinesinde veya taşınabilir ses oynatıcısında kullanmadan önce, SD bellek kartını o aygıtı kullanarak biçimlendirin (formatlayın). Bazı aygıtlar, tablet bilgisayarların dosya formatını desteklemeyebilir ve kartı biçimlendirmeniz gerektiğini söyleyen bir mesaj görüntüler. Böyle bir mesajla karşılaşırsanız, karttaki verileri tablet bilgisayarınıza (veya ağ üzerinden başka aygıtlara) kopyalayın ve o aygıtı kullanarak kartı biçimlendirin. Bir kart biçimlendirildiğinde, içerisindeki tüm verilerin silineceğine dikkat edin. Daha ayrıntılı bilgi için, kullandığınız aygıtın kılavuzuna bakın.
- SD bellek kartı yuvasına yabancı cisimler sokmayın.
- SD bellek kartı yuvası, yalnızca desteklenen kartların okunması/yazılması için kullanılabilir ve başka bir amaçla kullanılmamalıdır.

İlgili Konu

[SD Bellek Kartının Takılması/Çıkartılması](#)

[SD Bellek Kartları Hakkında Notlar](#)

[File transfer](#)

SD Bellek Kartları Hakkında Notlar

Eylül 2011 tarihine kadar üretilen SD bellek kartları (2 GB'a kadar) ve SDHC bellek kartları (32 GB'a kadar) test edilmiş ve tablet bilgisayarınızla uyumlu olduğu görülmüştür. Bu, tüm SD bellek kartlarının veya SDHC bellek kartlarının tablet bilgisayarınızla uyumlu olacağı anlamına gelmez.

İlgili Konu

[SD Bellek Kartının Takılması/Çıkartılması](#)

[SD Bellek Kartlarının Kullanımı Hakkında Notlar](#)

[File transfer](#)

USB Aygıtlarının Bağlanması

Tablet bilgisayarınızda bir USB Micro-A/B bağlantı yuvası bulunur. Tablet bilgisayarınızı USB üzerinden bir bilgisayara veya USB aygıtına bağlamak için bu bağlantı yuvasını kullanabilirsiniz.

1. USB aygıtını tablet bilgisayarınıza belirtilen USB adaptör kablosunu SGPUC1 (ayrı olarak satılır) ve piyasada satılan bir Micro-USB kablosu kullanarak bağlayın.



İpucu

- Bilgisayarınızı bağlamak için, piyasada satılan bir Micro-USB kablosu kullanın.
- Pilin USB üzerinden şarj edilmesi özelliği, tablet bilgisayarınız bir bilgisayara veya şarj cihazına bağlıyken desteklenmez.
- Tablet bilgisayarınız bir USB aygıtına bağlıyken güç besleme kapasitesi 500 mA'dır.

İlgili Konu

[Tablet Bilgisayarınız ile Başka Bilgisayarların USB Kablosuyla Bağlanması Hakkında Notlar](#)

[Bilgisayardaki Verilerin Tablet Bilgisayarınıza Kopyalanması](#)

[File transfer](#)

Tablet Bilgisayarınız ile Başka Bilgisayarların USB Kablosuyla Bağlanması Hakkında Notlar

- USB üzerinden veri okunurken veya yazılırken, tablet bilgisayarınızı kapatmayın.
 - USB üzerinden veri okunurken veya yazılırken, USB kablosunu tablet bilgisayarınızdan çıkarmayın. Aksi takdirde, verileriniz kaybolabilir.
 - Tablet bilgisayarınız ile başka bilgisayarları bağlamak için piyasada satılan bir Micro-USB kablosu kullanın.
-

İlgili Konu

[USB Aygıtlarının Bağlanması](#)

[Bilgisayardaki Verilerin Tablet Bilgisayarınıza Kopyalanması](#)

Tablet Bilgisayarın Yuvasıyla Kullanımı

Tablet bilgisayarın belirtilen Sony yuvasıyla (SGPDS1, ayrı olarak satılır) kullanılması, tablet bilgisayarınızı kolayca şarj etmenizi veya rahat bir okuma açısında sabitlemenizi sağlayacaktır [\[Ayrıntılar\]](#).

Tablet bilgisayarınızı yuvaya oturttuğunuzda çalışması için bir uygulama seçebilirsiniz.

Tablet bilgisayarın yuvaya takılması

1. Yuvanın ayağını yukarı konumuna getirin. Böylece AC adaptörünü takabilir veya çıkartabilirsiniz.

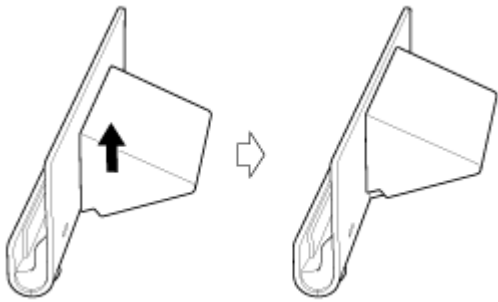

2. AC adaptörü girişini yuvanın altındaki güç kablosu yuvasına takın.

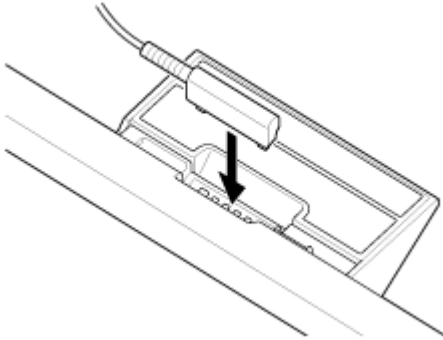

3. AC adaptörü girişini AC prizine takın.

4. Tablet bilgisayarınızın şarj girişini yuvanın üst tarafındaki boşlukla aynı hizaya getirin.

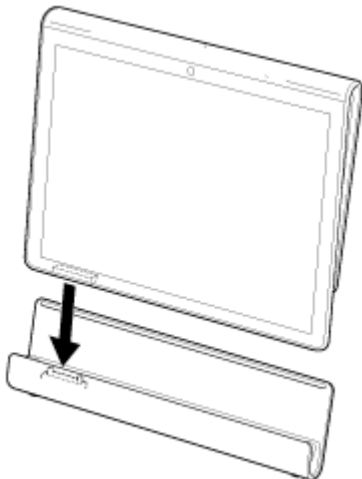

5. Tablet bilgisayarınızı yuvanın üst boşluđuna yerleřtirin.
6. řarj gstergesinin yandıđından emin olun.

Not

- AC adaptrn tutaarken veya ıkartırken, u blgesine dokunmayın.
- AC adaptr kablosunu zorla ekerek yuvadan ıkarmaya alıřırsanız, AC adaptr veya yuva kırılabilir. Bu nedenle, kabloyu yuvanın ayađını tutarak ektiđinizden emin olun.
- Yuva ayađını alt konumunda kullanırken, yuvanın devrilmesini nlemek iin AC adaptr kablosunu yuva ayađındaki delikten geirin.
- Askı kayıřı bađlı haldeki tablet bilgisayarınızı yuvaya yerleřtirirken, askı kayıřının tablet bilgisayarınız ile yuva arasına takılmadıđından emin olun.

İpucu

- Tablet bilgisayarınızı yuvaya takarken veya tablet bilgisayarınızı yuva ierisindeyken aarken, yuvayı bir sonraki kullanıřınızda bařlatılmasını istediđiniz uygulamayı semenizi isteyen bir mesaj grntlenir. [Yok] ve [Varsayılan olarak bu iřlem iin kullan.] seimini yaparsanız, mevcut uygulamayı kullanmaya devam edersiniz ve gelecekte uygulama seim ekranı grntlenmez.
- Tablet bilgisayarınızı yuvaya oturttuđunuzda bařlatılan uygulamayı deđiřtirmek iin, sırasıyla [⋮] Apps & Widgets] - [⚙️ Settings] - [Yuvası] seimlerini yapın.

Tablet bilgisayarın yuvadan ıkartılması

1. Tablet bilgisayarınızı dz bir řekilde kaldırarak ıkartın.

İlgili Konu

[Yuva Aısının Ayarlanması](#)

Yuva Açısının Ayarlanması

Tablet bilgisayarınızı nasıl kullanmak istediğinize bağlı olarak, yuva ayağını üst veya alt konumuna getirerek yuva açısını ayarlayabilirsiniz.

Tablet bilgisayarınızı bir fotoğraf çerçevesi veya masaüstü saati olarak kullanmak için yuva ayağını alt konumuna getirin. Dokunmatik ekranı kullanmak veya bir klavye (ayrı olarak satılır) bağlamak için, yuva ayağını üst konumuna getirin.

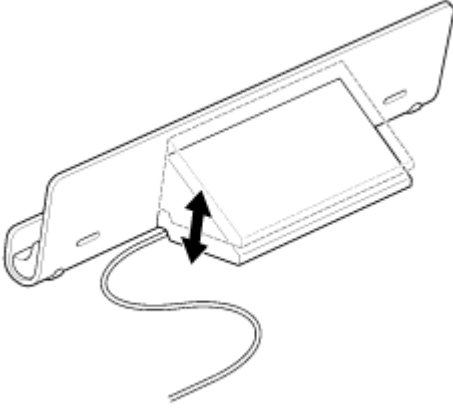

Not

- Yuva ayağını alt konumunda kullanırken, yuvanın devrilmesini önlemek için AC adaptör kablosunu yuva ayağındaki delikten geçirin.

İlgili Konu

[Tablet Bilgisayarın Yuvayla Kullanımı](#)

Parçalar ve Kumandalar (Tablet Bilgisayar)

Ön

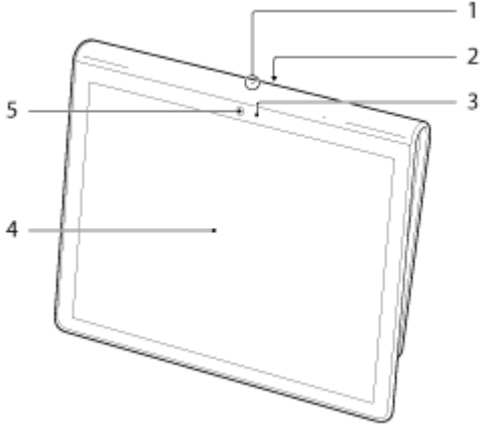

1. Mikrofon
2. IR veri girişı
3. Ortam ışığı sensörü
4. Dokunmatik ekran
5. Ön kamera lensi

Yan

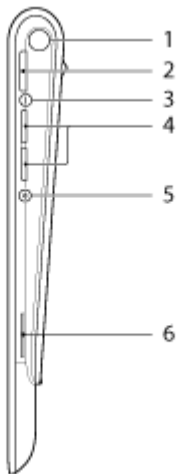

1. Notification LED
2.  (Güç) düğmesi
3. Şarj göstergesi [\[Ayrıntılar\]](#)
4. VOL + / - (Ses) düğmeleri

VOL + düğmesi üzerinde tablet bilgisayarınızın daha kolay çalıştırılması için çıkıntılı bir nokta bulunur.

5. Sıfırlama düğmesi (deliği)

6. Yerleşik hoparlör (Sağ)

Arka

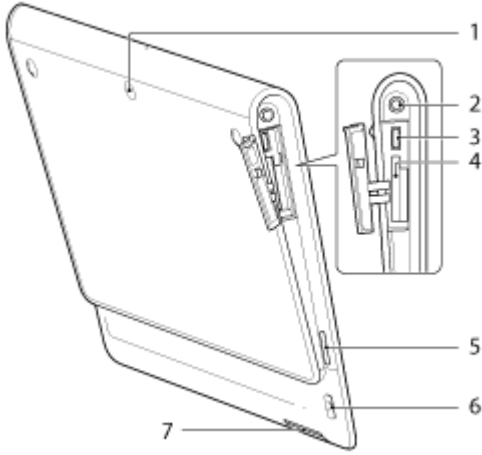

1. Arka kamera lensi

2. 🎧 (Kulaklık) girişi

3. USB Micro-A/B girişi

4. SD bellek kartı yuvası

5. Yerleşik hoparlör (Sol)

6. Askı kayışı deliği

7. Şarj girişi

İlgili Konu

[Parçalar ve Kumandalar \(Yuvası\)](#)

[Askı Kayışının Tablet Bilgisayarınıza Takılması](#)

[Ana Ekran Hakkında](#)

Parçalar ve Kumandalar (Yuvası)

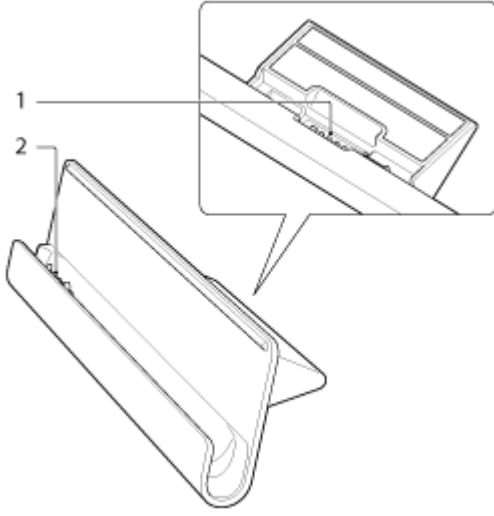

1. Güç kablosu girişi
2. Şarj girişi (üst bölümün içindedir)

İlgili Konu

[Parçalar ve Kumandalar \(Tablet Bilgisayar\)](#)

[Askı Kayışının Tablet Bilgisayarınıza Takılması](#)

Ürünle Verilen Parçaların Kontrolü

- AC adaptör
- AC güç kablosu
- Askı Kayışı
- Hızlı Başlangıç Kılavuzu
- Önemli bilgiler

Tablet Bilgisayarınızın Bakımı

Tablet bilgisayar

- Tüm giriş kapaklarının açılmayacak şekilde kapatıldığından emin olun.
- Gövdeyi yumuşak, kuru veya hafif nemli bir bezle, hafif bir deterjan kullanarak temizleyin. Dokunmatik ekranı temizlemek için kesinlikle deterjan kullanmayın. Tablet bilgisayarınızın dış yüzeyine zarar verebileceği için aşındırıcı bezler, ağartıcı madde, alkol veya benzin gibi çözücüler kullanmayın.
- Tablet bilgisayarınız yağmur veya aşırı nem vb. gibi durumlara maruz kalırsa, tablet bilgisayarınızı yumuşak ve kuru bir bezle silin. Bunun için kesinlikle fırın veya kurutucu kullanmayın.

Dahili kamera

- Dahili kameranın lens koruma kapağını bir körük fırçasıyla veya yumuşak bir fırçayla temizleyin. Kapak aşırı derecede kirliyse, yumuşak ve kuru bir bezle silin. Baskıya karşı hassas olduğu için, kapağı ovalamayın.

İlgili Konu

[Tablet Bilgisayarınızın Tutulması Hakkında Notlar](#)

Online Destek Web Siteleri

Tablet bilgisayarınız hakkında daha fazla bilgiye ihtiyaç duyarsanız, bkz. <http://support.sony-europe.com/computing/tablet/>

Tablet Bilgisayarınızın Tutulması Hakkında Notlar

- Yatay konumdayken, tablet bilgisayarınızı kamera lensi üst tarafa bakacak şekilde tutun.
- Dik konumdayken, tablet bilgisayarınızı kamera lensi sol tarafa bakacak şekilde tutun. Ortam ışığı sensöründen tutmamaya dikkat edin.
- Bazı uygulamalar, ekran dönme özelliğini desteklemeyebilir. Bazı uygulamalar, ekranı ters çevirebilir.
- Kablosuz, Bluetooth veya GPS işlevlerini kullanırken, aşağıdaki şekilde gösterildiği gibi antenden tutmadığınızdan ve anteni kapatmadığınızdan emin olun.

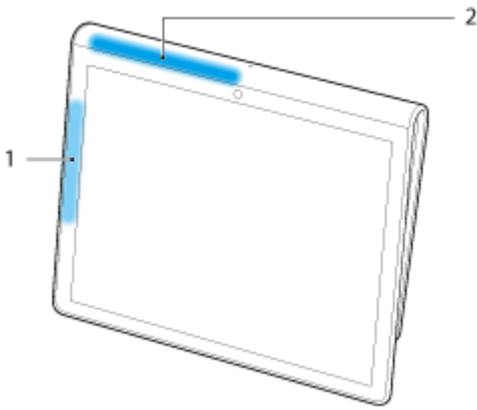

1. Kablosuz / Bluetooth

2. GPS

İlgili Konu

[Tablet Bilgisayarınızın Bakımı](#)

Tablet Bilgisayarınızın Sıfırlanması

Tablet bilgisayarınız beklendiđi gibi alıřmıyorsa ve g dğmesini yaklaşık 10 saniye basılı tuttuđunuzda tablet bilgisayarınız zorlamalı řekilde kapanmıyorsa, sıfırlama dğmesine (deliđine) bir iđne veya ince bir cisim sokun. Bu řekilde bilgisayarınızı kapatabilirsiniz.

Not

- Sıfırlama dğmesine (deliđine) bastıđınızda, varsayılan fabrika ayarları geri yklenir.
- Sıfırlama dğmesine (deliđine) bastıđınızda ve tablet bilgisayarınız kapandıđında, kaydedilmemiř veriler kaybolur.

Askı Kayışının Tablet Bilgisayarınıza Takılması

Askı Kayışını aşağıdaki şekilde gösterilen rakamlarla belirtilen sırayı takip ederek tablet bilgisayarınıza bağlayın.

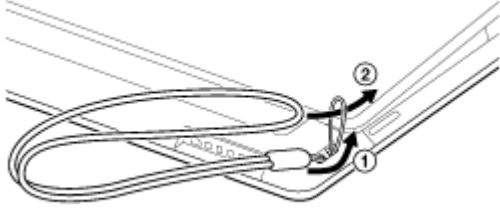

Not

- Askı kayışı bağlı haldeki tablet bilgisayarınızı yuvaya yerleştirirken, askı kayışının tablet bilgisayarınız ile yuva arasına takılmadığından emin olun.
- Askı kayışına aşırı kuvvet uygulamayın. Askı kayışının tablet bilgisayarın etrafına takılı kalmamasına dikkat edin. Aksi takdirde, tablet bilgisayar arızalanabilir ve çevredeki kişiler ve eşyalar zarar görebilir.

İlgili Konu

[Parçalar ve Kumandalar \(Tablet Bilgisayar\)](#)

Örnek Veriler Hakkında

Örnek veriler tablet bilgisayarınıza müzik, video, fotoğraf veya kitap denemeleri için fabrikada yüklenmiştir. Örnek verileri sildikten sonra geri yükleyemezsiniz. Lütfen, gerektiğinde Sony'nin örnek verilerin yedeğini temin etmeyeceğine dikkat edin.

Pil Tüketiminin Düşürülmesi

Tablet bilgisayarınızın aşağıda açıklandığı şekilde kullanılması, pil tüketimini düşürür.

- Ekran parlaklığını azaltın (Sırasıyla [⋮] Apps & Widgets] - [⚙️ Settings] - [Ekran] - [Parlaklık] seçimlerini yapın).
- USB aygıtlarının bağlantısını kesin.
- Ekranın otomatik olarak kapatılması (uyku modu) için kısa bir bekleme süresi belirleyin (Sırasıyla [⋮] Apps & Widgets] - [⚙️ Settings] - [Ekran] - [Uyku] seçimlerini yapın).
- Tablet bilgisayarınızı kullanmadığınız zamanlarda güç düğmesine hafifçe dokunarak ekranı kapalı konuma (uyku moduna) getirin.
- Uzun bir süre kullanmayacaksanız, tablet bilgisayarınızı kapatın [\[Ayrıntılar\]](#).
- Kullanmadığınız zamanlarda kablosuz, Bluetooth ve GPS özelliklerini kapatın.

İlgili Konu

[Tablet Bilgisayarın Açılması](#)

[Tablet Bilgisayarın Kapatılması](#)

[Ekranın Açılması/Kapatılması \(Uyku Modu\)](#)

[AC Adaptörünün Kullanımına İlişkin Notlar](#)

[Pilin Şarj Edilmesi](#)

[Pil Kullanımına İlişkin Notlar](#)

Sesli İletişim Uygulamalarının Kullanımı Hakkında Notlar

- İnternet üzerinden telefon görüşmeleri veya sesli sohbet sağlayan uygulamalar gibi sesli iletişim uygulamaları kullanılırken, aşağıdaki durumlarda iki taraf aynı anda konuşamaz. Tek tek konuşmaya dikkat edin.
 - Kulaklık girişine mikrofon işlevine sahip olmayan bir kulaklık takılmışsa.
 - Kulaklık girişine hiçbir şey takılmamışsa.
 - Kulaklık girişine bir kulaklık-mikrofon seti takıldığında iki taraf aynı anda konuşabilir.

Jeomanyetik Sensör Hakkında Notlar

Çevre etkileri nedeniyle yön tespiti doğru şekilde gerçekleştirilemeyebilir.

Dahili Kameranın Kullanımı

Tablet bilgisayarınızdaki dahili kamerayı kullanarak fotoğraf çekebilir ve video kaydı yapabilirsiniz [\[Ayrıntılar\]](#).

İlgili Konu

[Dahili Kamera Hakkında Notlar](#)

[Camera](#)

Dahili Kamera Hakkında Notlar

- Dahili kameranın lenslerine dokunmayın. Lensler kirlenir veya çizilirse, görüntü kalitesi bozulabilir.
- Tablet bilgisayarınızın güç durumundan bağımsız olarak, dahili kameranın lenslerine doğrudan güneş ışığı girmesine izin vermeyin. Aksi takdirde, kamera arızalanabilir.

İlgili Konu

[Dahili Kameranın Kullanımı](#)

[Camera](#)

Android Sürümünün Kontrol Edilmesi

Tablet bilgisayarınızdaki Android sürümünü kontrol edebilirsiniz.

1. Sırasıyla [⋮] Apps & Widgets] - [⚙️ Settings] - [Tablet hakkında] seçimlerini yapın.

Tablet bilgisayarınızdaki Android sürümünü [Android sürümü] seçeneğinden kontrol edebilirsiniz.



İlgili Konu

[Android'in En Son Sürümüne Güncellenmesi](#)

Android'in En Son Sürümüne Güncellenmesi

Tablet bilgisayarınızı en son Android sürümüne güncelleyin.

Not

- Güncelleme tamamlandıktan sonra, tablet bilgisayarınızı eski bir Android sürümüne geri çeviremezsiniz. Güncelleme için kalan pil gücü seviyesi en az %50 olmalı ve AC adaptörü kullanılmalıdır. Güncelleme sırasında pil biterse, tablet bilgisayarınız bir daha açılmayabilir.
 - Dahili belleğe (tablet bilgisayarınızdaki bellek alanına) kaydedilen veriler, güncelleme sırasında silinmez.
 - Dahili bellekte mutlaka güncelleme sırasında indirilen güncelleme dosyaları için yeterli boş alan bulunmalıdır.
 - Bazı uygulamalar, güncellenen Android sürümüyle uyumlu olmayabilir ve güncelleme yapıldıktan sonra kullanılmayabilir.
 - Güncelleme yapmadan önce, Android sürümünün kullandığınız uygulamalarla uyumlu olduğunu kontrol ettiğinizden emin olun.
 - Güncelleme işlemi, internete kablosuz WAN (3G) işlevini kullanarak bağlanmanız durumunda daha uzun sürebilir. Ayrıca, abonesi olduğunuz hizmet planına bağlı olarak yüksek veri aktarma ücretleri uygulanabilir.
- [ Apps & Widgets] - [ Settings] - [Tablet hakkında].
 - [Sistem güncellemeleri] düğmesine basın.
Bir güncelleme mevcut olduğunda, güncelleme başlatma ekranı görüntülenir. Güncellemeyi ekranda verilen talimatları takip ederek başlatın.

İlgili Konu

[Android Sürümünün Kontrol Edilmesi](#)

Oyunların Tam Ölçekte Oynanması

Bu bir PlayStation(TM)Certified aygıt olduğundan, tablet bilgisayarınız oyun oynama kalitesini korurken klasik ilk nesil PlayStation oyunları gibi uygulamaların keyfini çıkarmanıza izin verir. PlayStation oyunlarını PlayStation(R)Store'dan satın alabilirsiniz.

Sony de dahil olmak üzere, tüm dünya genelinde yüzlerce şirket tarafından piyasaya sürülen oyunları Android Market'ndan indirebilirsiniz. Tablet bilgisayarınızın geniş ekranında tam ekran oyunların keyfini çıkartabilirsiniz.

İlgili Konu

[Genel PlayStation\(R\) desteği](#)

Video İçeriđi



Video Unlimited

Önemli Hollywood stüdyoları tarafından çıkartılan birçok içeriđi ve popüler televizyon programlarını tablet bilgisayarınızda yüksek kaliteli*¹ izleyebilirsiniz. İçeriđi kiralama veya satın alma*² seçeneklerine sahip olduğunuzdan, geç götürme cezaları veya aylık üyelik ücretlerini dert etmeden içeriđe sahip olabilirsiniz. Kiraladığınız veya satın aldığınız içeriđi doğrudan internet üzerinden tablet bilgisayarınıza indirebilir*³ ve böylece içeriđin keyfini istediğiniz zaman istediğiniz şekilde çıkartabilirsiniz.

Video Unlimited, Sony Entertainment Network üzerinden sunulan bir video hizmetidir.

*1 Televizyon programları bazı ülkelere/bölgelere açık olmayabilir.

*2 Bazı içeriklerin yalnızca kiralama veya satın alma seçenekleri vardır.

*3 İçeriđin indirilebilmesi için, kablosuz internet bağlantısı gereklidir.

Not

- Bu uygulama veya hizmet bazı ülkeler/bölgeler için geçerli olmayabilir.

Destek bilgileri

<http://www.sonyentertainmentnetwork.com/support>

İlgili Konu

[Video Unlimited](#)

[Video player](#)

[Desteklenen Formatlar](#)

Müzik İçeriği



Music Unlimited

İstediğiniz müziği istediğiniz zaman dinleyebilirsiniz. İstediğiniz zaman ve istediğiniz yerde ulaşmak için kişisel kütüphanenizi yükleyebilir veya size özel dinleme alışkanlıklarınıza dayalı olarak verilecek otomatik tavsiyelerle yeni favori parçalarınızı keşfedebilirsiniz.

Music Unlimited, Sony Entertainment Network üzerinden sunulan bir müzik hizmetidir.

Not

- Bu uygulama veya hizmet bazı ülkeler/bölgeler için geçerli olmayabilir.

İlgili Konu

[Music Unlimited](#)

Dijital Kitaplar



Reader

Sevdiğiniz dijital kitaplarınızı tablet bilgisayarınızda taşıyın. Tablet bilgisayarınız sayfa işaretlenmesi, istenilen yerlerin altına çizilmesi, yazı boyutunun ayarlanması ve kitaplarınızı seyahat halindeyken okumanız için ideal bir üründür. Sayfa işaretlenmesi ve istenilen yerlerin altına çizilmesi özellikleri diğer uyumlu aygıtlarla senkronize edilebilir. Reader(TM) Store'ndan online olarak kolayca e-Kitap satın alabilirsiniz.

Not

- Reader(TM) Store bazı ülkelere/bölgelere açık olmayabilir.

İlgili Konu

[Reader](#)

Sony Tarafından Önerilen Uygulamalar



Select App

Tablet bilgisayarınızda kullanabileceğiniz yararlı ve eğlenceli uygulamalar kolay anlaşılır bir şekilde sunulur. Bu şekilde kolayca farklı uygulamalar arayabilir ve edinebilirsiniz.

İlgili Konu

[Select App](#)

Uygulama Arama



Yararlı araçlar ve oyunlar gibi uygulamaları Google tarafından desteklenen Android Market'ten tablet bilgisayarınıza indirebilirsiniz.

Ana ekranın sağ üst köşesindeki [⋮ Apps & Widgets] düğmesine basın ve ardından görüntülenen uygulama yükleyicisi penceresindeki [🛒 Market] düğmesine basın.

Android Market'ı bilgisayarınızdan da kullanabilirsiniz.

<http://market.android.com>

Bu site Android Market'ı görüntüler ve Android Market'ten indirdiğiniz ve tablet bilgisayarınıza kurduğunuz uygulamaları yönetmenizi sağlar.

Video, Müzik ve Fotoğraf İçeriklerinin Başka Aygıtlarda Kullanılması

DLNA

Tablet bilgisayarınızı evinizdeki bir kablosuz ağa (ev ağına) bağlarsanız, diğer aygıtları aşağıda açıklandığı şekilde bağlayarak video, müzik ve fotoğraf içeriklerinin keyfini çıkartabilirsiniz.

Not

- Oynatma aygıtlarında oynatılabilecek formatlar hakkında ayrıntılı bilgi için, oynatma aygıtınızla birlikte verilen kullanım kılavuzuna bakın.

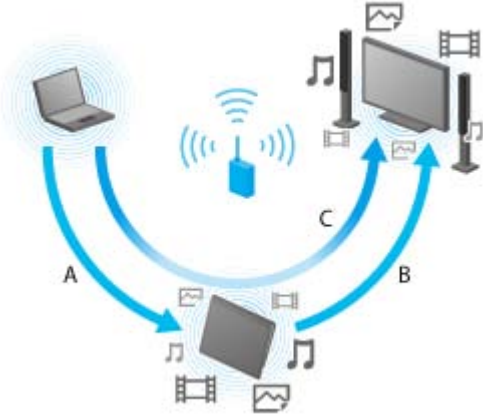

A: Başka bir aygıtta (sunucuda) kayıtlı içeriğin oynatılması

Bilgisayar veya ses aygıtı gibi bir sunucuda kayıtlı içeriği tablet bilgisayarınızda oynatabilirsiniz.

B: Tablet bilgisayarınızda kayıtlı içeriğin başka aygıtlara (oynatma aygıtı) gönderilmesi ve oynatılması (Throwing oynatma)

Tablet bilgisayarınızda kayıtlı içeriği televizyon vb. gibi başka bir aygıtta gönderebilir ve bu içeriği o aygıtta oynatabilirsiniz.

C: Bir aygıtta (sunucu) kayıtlı içeriğin başka bir aygıtta (oynatma aygıtı) gönderilmesi (Throwing) ve o aygıtta oynatılması

Tablet bilgisayarınızı kullanarak, bilgisayar veya ses aygıtı vb. gibi bir sunucuda kayıtlı içeriği, oynatmak üzere televizyon vb. gibi başka bir aygıtta gönderebilirsiniz.

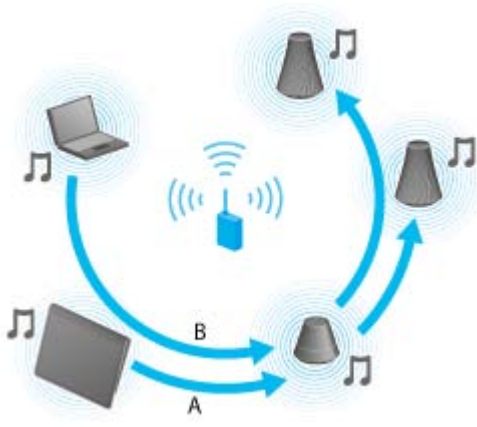

A: Tablet bilgisayarınızda kayıtlı müzik içeriğinin başka aygıtlara (oynatma aygıtlarına) gönderilmesi ve bu aygıtlarda oynatılması (Throwing oynatma)

PARTY STREAMING işlevini kullanarak, tablet bilgisayarınızda kayıtlı müzik içeriğini ev ağıınız üzerinden başka aygıtlara gönderebilir ve aynı zamanda bu aygıtlarda oynatabilirsiniz.

B: Bir aygıtta (sunucu) kayıtlı müzik içeriğinin başka aygıtlara (oynatma aygıtlarına) gönderilmesi (Throwing) ve bu aygıtlarda oynatılması

PARTY STREAMING işlevini kullanarak, ev ağıınızda kayıtlı müzik içeriğini ev ağıınız üzerinden başka aygıtlara gönderebilir ve aynı zamanda bu aygıtlarda oynatabilirsiniz.

İlgili Konu

[Ev Ağı Üzerinden Yapılabilecekler](#)

[DLNA Hakkında](#)

[Ev Ağının Hazırlanması](#)

[Başka Aygıtta \(Sunucuda\) Kayıtlı İçeriğin Oynatılması](#)

[İçeriğin Başka Aygıtlara \(Throwing\) Gönderilerek Oynatılması](#)

[Müzik İçeriğinin Birden Fazla Aygıtta Oynatılması \(PARTY STREAMING\)](#)

Çeşitli AV Aygıtlarının Tablet Bilgisayarınızla Çalıştırılması



Remote control

Evinizdeki AV aygıtlarını tablet bilgisayarınızda yerleşik kızılötesi uzaktan kumanda özelliğini kullanarak kontrol edebilirsiniz. Uzaktan kumanda sinyallerinin kolay kaydedilmesi ve öğrenilmesi sayesinde, uzaktan kumandaları tablet bilgisayarınıza kaydedebilirsiniz ve böylece tablet bilgisayarınız birden fazla kumanda yerine geçebilir. Ses seviyesinin veya kanalların değiştirilmesi gibi sıkça kullanılan işlemler ekrana dokunularak gerçekleştirilebilir.



MediaRemote

MediaRemote, Sony BRAVIA televizyonlar ve Blu-ray Disk oynatıcılar gibi aygıtlarla kullanılacak bir kablosuz uzaktan kumanda uygulamasıdır. Yalnızca klasik uzaktan kumanda işlemlerinden fazlasını gerçekleştirmek için MediaRemote, klavye girişi ve içerik bilgi ekranı gibi çeşitli işlevlere sahiptir ve bu sayede Sony aygıtlarını daha kolay ve daha keyifli şekilde kullanabilirsiniz.

Not

- Bu uygulama veya hizmet bazı ülkeler/bölgeler için geçerli olmayabilir.

İlgili Konu

[Remote control](#)

[MediaRemote](#)

Heyecan Verici Deneyimlerin Sosyal Ağ Üzerinden Paylaşılması



Social Feed Reader

Twitter ve Facebook gibi birden fazla ağ hizmetini Social Feed Reader ile aynı anda yönetebilir ve görüntüleyebilirsiniz. Bir şeyler yayınlamak, yanıt vermek, "Beğen" düğmesine tıklamak veya retweet yapmak gibi günlük işlemlerinizi tablet bilgisayarınızdan kolayca gerçekleştirebilirsiniz. Ayrıca, video ve fotoğrafların oynatılması için uygun bir ekrandan daha keyifli bir şekilde iletişim kurabilirsiniz.

İlgili Konu

[Social Feed Reader](#)

[Twitter veya Facebook hesaplarının kaydedilmesi](#)

[Görüntülenen Bildirimlerin \(Yazıların\) Değiştirilmesi](#)

[Bildirim \(Yazı\) Okunması ve Yazılması](#)

[Bildirim \(Yazı\) veya Arkadaş Arama](#)

Ana Ekran Hakkında

Ana ekranda uygulama kısayolları, durum çubukları, widget'lar ve daha fazlası görüntülenir. Ana ekran beş sayfadan meydana gelir ve sola/sağa sürükleyerek sayfalar arasında dolaşabilirsiniz.





A: Hızlı arama kutusu/Hızlı yükleyici

- Hızlı arama kutusu
Google ile kolayca arama yapmak için kutuya dokunun [\[Ayrıntılar\]](#).
- Hızlı yükleyici
Uygulamaları başlatmak için, Hızlı yükleyicideki simgelere dokununuz. Hızlı yükleyici, Ana ekranın her sayfasında görüntülendiğinden, sıkça kullandığınız uygulamaları kaydetmeniz bu uygulamalara hızlıca ulaşmanızı sağlar.

İpucu

- Simgeleri basılı tutarak Hızlı yükleyicide sıralayabilir, Hızlı yükleyiciye ekleyebilir veya Hızlı yükleyiciden çıkartabilirsiniz.



B: Favorites/Apps & Widgets

-  Favorites
Favorites işlevini başlatmak için bu düğmeye basın [\[Ayrıntılar\]](#).
-  Apps & Widgets
Uygulama listesini ve widget listesini görüntülemek için bu düğmeye basın [\[Ayrıntılar\]](#).



C: Widget

Favori widget'larınızı widget listesinden seçebilir ve bunları Ana ekranınıza yerleştirebilirsiniz [\[Ayrıntılar\]](#).

D: Temel çalıştırma düğmeleri

-  (Geri): Önceki ekrana geri dönmek için bu düğmeye basın.
-  (Ana Ekran): Ana ekranı görüntülemek için bu düğmeye basın.
-  (Son Uygulamalar): En son uygulamaları görüntülemek için bu düğmeye basın [\[Ayrıntılar\]](#).

E: Küçük Uygulamalar

Başka bir uygulama kullanılıyor olsa dahi, Küçük Uygulamalar olarak bulunan bir uygulamayı da başlatabilirsiniz. Başka bir uygulama başlatmak için,  düğmesine basarak Küçük Uygulamalar yükleyicisini görüntüleyin ve istediğiniz uygulamayı seçin. Bir kısayol oluşturmak için, Küçük Uygulamalar yükleyicisinden  düğmesine basın



ve bir uygulama seçin.

F: Dijital saat

Bilgilendirme panelini görüntülemek için bu düğmeye basın [\[Ayrıntılar\]](#).

İlgili Konu

[Ana Ekran Uygulama veya Widget Eklenmesi](#)

[Favorites](#)

[Uygulama Yükleyicisi ve Widget'lar](#)

[Bilgilendirme Paneli Hakkında](#)

[Ekranın Döndürülmesi](#)

[Hızlı Arama](#)

[Ekranın Kilitlemesi](#)

[Son Uygulamaların Görüntülenmesi](#)

Ana Ekran Uygulama veya Widget Eklenmesi

Ana ekrana uygulama simgeleri veya widget'lar ekleyerek, istediğiniz uygulamayı kolayca başlatabilirsiniz.

1. Uygulama simgeleri veya widget'lar yerleştirmek istediğiniz Ana ekran sayfasındayken, ekranın sağ üst köşesindeki [Apps & Widgets] düğmesine basın.
2. [UYGULAMALAR] veya [WIDGET'LAR] seçimini yaparak Ana ekrana eklemek istediğiniz öğeyi seçin.
3. İsteddiğiniz uygulamanın simgesini veya widget'ı basılı tutun ve sürükleyerek Ana ekran üzerine bırakın. Simge veya widget, sürükleyerek bıraktığınız sayfaya eklenir.

Simgeleri klasörlerle düzenlemek için

Ana ekrandaki simgeleri klasörler kullanarak düzenleyebilirsiniz.

1. Bir simgeyi basılı tutun ve sürükleyerek başka bir simge üzerine bırakın. Ardından, iki simge birleştirilir.
2. Birleştirilen simgeye dokun ve ardından [Adsız Klasör] seçimini yapın.
3. Yeni bir klasör adı girin. Klasör, yeni klasör adıyla görüntülenmeye başlar.

İpucu

- Sürükleyip bırakarak klasörlere simgeler ekleyebilirsiniz.
- Bir klasörden bir simgeyi kaldırmak için, üzerine basarak klasörü açın ve ardından simgeyi klasörden dışarı doğru sürükleyin. Klasördeki tüm simgeler kaldırıldığında, klasör otomatik olarak silinir.

Ana ekrandan bir simge silmek için

Simgeyi basılı tutun ve sürükleyerek  (Kaldır) simgesi üzerine bırakın.

İlgili Konu

[Ana Ekran Hakkında](#)

[Favorites](#)

[Uygulama Yükleyicisi ve Widget'lar](#)

[Bilgilendirme Paneli Hakkında](#)

[Ekranın Döndürülmesi](#)

[Hızlı Arama](#)

[Ekranın Kilitlenmesi](#)

[Son Uygulamaların Görüntülenmesi](#)

Favorites



Favorites ile, sıkça ziyaret ettiğiniz web sitelerine ait küçük resimler ve video, fotoğraf, müzik, kitap veya oyun gibi favori olarak kaydettiğiniz içerikler görüntülenir. Böylece, kaydedilen tüm içerik öğelerini tek bir seferde görebilir ve uygulamaları tekrar tekrar başlatmanıza/sonlandırmanıza gerek olmaksızın istediğiniz içeriği tek bir dokunuşla başlatabilirsiniz.

1. Ana Ekrandaki  Favorites] düğmesine basın.
Favorites görüntülenir.
2. Favorites ekranının sağ tarafında görüntülene favori içeriğinize dokununuz.
Ayrıntılı bilgiler ekranın sol tarafında görüntülenir.
3. Kullanılacak içeriğe dokununuz.
İlgili uygulama, içeriğin oynatılması için başlayacaktır.

İpucu

- 2. adımda seçilen içeriğe tekrar dokunulduğunda, içerik oynatılmaya başlayacaktır.

Görüntülene öğelerin kişiselleştirilmesi

1. Favorites etkinken, ekranın sağ üst köşesindeki  düğmesine basın.
2. Aşağıda açıklandığı şekilde kişiselleştirin.
 - Öğeler eklemek için:
Ekranın sol tarafındaki listeden istediğiniz öğeyi seçin ve dokununuz.
 - Bir öğe silmek için:
Ekranın sağ tarafındaki küçük resim üzerindeki  düğmesine basın. Veya ekranın sol tarafındaki listeden silmek istediğiniz öğeye dokununuz.
 - Bir öğeyi taşımak için:
Ekranın sağ tarafındaki küçük resmi tutarak sürükleyin.
3. Kişiselleştirmeyi tamamladıktan sonra, ekranın sağ üst köşesindeki  düğmesine basın.

İlgili Konu

[Ana Ekran Hakkında](#)

[Ana Ekran Uygulama veya Widget Eklenmesi](#)

[Uygulama Yükleyicisi ve Widget'lar](#)

[Bilgilendirme Paneli Hakkında](#)

[Ekranın Döndürülmesi](#)

[Hızlı Arama](#)

[Ekranın Kilitlenmesi](#)

[Son Uygulamaların Görüntülenmesi](#)

Uygulama Yükleyicisi ve Widget'lar

Ana ekrandan [ Apps & Widgets] seçimini yaptığınızda, uygulama yükleyicisi veya widget listesi görüntülenir.

Uygulama yükleyicisi, tüm mevcut uygulamalara ait simgeleri görüntüler ve bu simgelere dokunarak ilgili uygulamaları kolayca başlatabilmenizi sağlar. Widget listesinde ise Ana ekrana yerleştirebileceğiniz mini uygulamalar görüntülenir. Bir uygulamanın widget'ı varsa, widget'ı Ana ekrana ekleyebilir ve uygulamayı Ana ekrandan kolayca çalıştırabilirsiniz.

Uygulama yükleyicisi ile widget listesi arasında geçiş yapılması

1. Ekranın sol üst köşesinden [UYGULAMALAR] veya [WIDGET'LAR] seçimini yapın.

İpucu

- Uygulama yükleyicisinde birden fazla sayfa açıksa, diğer sayfaları görüntülemek için güncel sayfayı parmağınızla sola çekin. Widget listesi, uygulama yükleyicisinden sonra görüntülenir.

Uygulama simgelerinin ve widget'ların sıralanması

1. Ekranın sağ üst köşesindeki  düğmesine basın ve ardından bir sıralama yöntemi seçin.
[A to Z] : Ada göre sıralar.
[Newest first] : Güncelleme tarihine göre sıralar.



Bir uygulamanın kaldırılması

1. Uygulama yükleyicisinden kaldırmak istediğiniz uygulamanın simgesine basın.
2. Simgeyi sürükleyerek [ Uninstall] simgesi üzerine bırakın.

Uygulama bilgilerinin görüntülenmesi

1. Bilgilerini görmek istediğiniz uygulamanın simgesini basılı tutun.
2. Simgeyi sürükleyerek [ Uygulama bilgileri] simgesi üzerine bırakın.

İpucu

- Market uygulaması kuruluysa,  düğmesinin solunda  düğmesi görüntülenir. Market uygulamasını  düğmesine basarak başlatabilirsiniz.

İlgili Konu

[Ana Ekran Hakkında](#)

[Ana Ekrana Uygulama veya Widget Eklenmesi](#)

[Favorites](#)

Bilgilendirme Paneli Hakkında

Ekranın Döndürülmesi

Hızlı Arama

Ekranın Kilitlemesi

Son Uygulamaların Görüntülenmesi

Bilgilendirme Paneli Hakkında

Bilgilendirme paneli, ekranın sağ alt köşesindeki dijital saate dokunduğunuzda görüntülenir. Durumu veya mesajları kontrol etmek için, bilgilendirme paneli üzerindeki simgeye veya panelin kendisine dokunun. Bilgilendirme paneli görüntülenirken dijital saate dokunursanız, kontrol paneli görüntülenir. Kontrol panelinden aşağıdaki öğeleri kontrol edebilirsiniz.

- Uçak modu: Uçak modunu açar/kapatır.
- Kablosuz: Kablosuz ayar ekranını görüntüler.
- Ekranı otomatik döndür: Otomatik olarak dönmemesi için ekranı kilitlet.
- Parlaklık: Ekran parlaklığını ayarlar.
- Bildirimler: Bildirimleri açar/kapatır.
- Ayarlar: Ayar ekranını görüntüler.

İlgili Konu

[Ana Ekran Hakkında](#)

[Ana Ekran Uygulama veya Widget Eklenmesi](#)

[Favorites](#)

[Uygulama Yükleyicisi ve Widget'lar](#)

[Ekranın Döndürülmesi](#)

[Hızlı Arama](#)

[Ekranın Kilitlenmesi](#)

[Son Uygulamaların Görüntülenmesi](#)

Ekranın Döndürülmesi

Tablet bilgisayarınızı aşağıda gösterildiği gibi yan çevirdiğinizde, ekran döner.

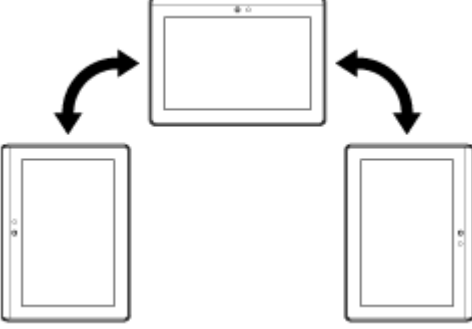

Not

- Uygulamaya bağlı olarak, tablet bilgisayarınızın durduğu yönden bağımsız olarak ekran dönebilir.
- Bazı uygulamalar, ekran dönme özelliğini desteklemeyebilir. Bazı uygulamalar, ekranı ters çevirebilir.

Ekranın dönmeyecek şekilde ayarlanması

1. Seçim işaretini kaldırmak için, sırasıyla [Apps & Widgets] - [Settings] - [Ekran] - [Ekranı otomatik döndür] seçimlerini yapın.

Ekranın tekrar dönecek şekilde ayarlanması

Seçim kutusunu tekrar işaretlemek için, [Ekranı otomatik döndür] düğmesine basın.

İlgili Konu

[Ana Ekran Hakkında](#)

[Ana Ekran Uygulama veya Widget Eklenmesi](#)

[Favorites](#)

[Uygulama Yükleyicisi ve Widget'lar](#)

[Bilgilendirme Paneli Hakkında](#)

[Hızlı Arama](#)

[Ekranın Kilitlemesi](#)

[Son Uygulamaların Görüntülenmesi](#)

Hızlı Arama

Hızlı arama kutusu, Ana ekranın sol üst köşesinde görüntülenir. Hızlı aramayı kullanarak metin veya sesle kolayca arama yapabilirsiniz.

Metinle arama yapmak için

Kutuya dokunun, anahtar kelimeleri girin ve ardından  düğmesine basın.

İpucu

-  düğmesine basıldıktan sonra, uygulama seçim ekranında arama sonucu görüntülenir.

Sesle arama yapmak için

 düğmesine basın ve belirtildiğinde anahtar kelimeleri söyleyin.

İlgili Konu

[Ana Ekran Hakkında](#)

[Ana Ekran Uygulama veya Widget Eklenmesi](#)

[Favorites](#)

[Uygulama Yükleyicisi ve Widget'lar](#)

[Bilgilendirme Paneli Hakkında](#)

[Ekranın Döndürülmesi](#)

[Ekranın Kilitlenmesi](#)

[Son Uygulamaların Görüntülenmesi](#)

Ekranın Kilitlenmesi

Ekrana dokunulduğunda işlevlerin istenmeyen şekilde etkinleştirilmesini önlemek için, tablet bilgisayarınızın ekranını kilitleyebilirsiniz. Kilit işlevini etkinleştirirseniz, ekran kapatıldığında kilitlenir. Ayrıca, kilitlemenin nasıl devre dışı bırakılacağını seçebilirsiniz.

Kilitleme işlevini yapılandırmak için

- Sırasıyla [Apps & Widgets] - [Settings] - [Güvenlik] - [Ekran kilidi] seçimlerini yapın.
- İstediğiniz ayara dokununuz.
- Ekrandaki talimatları takip edin.

İlgili Konu

[Ana Ekran Hakkında](#)

[Ana Ekran Uygulama veya Widget Eklenmesi](#)

[Favorites](#)

[Uygulama Yükleyicisi ve Widget'lar](#)

[Bilgilendirme Paneli Hakkında](#)

[Ekranın Döndürülmesi](#)

[Hızlı Arama](#)

[Son Uygulamaların Görüntülenmesi](#)

Son Uygulamaların Görüntülenmesi

Ekranın sol alt köşesindeki  (Son Uygulamalar) düğmesine bastığınızda, en son kullanılan uygulamalar kullanım sırasına göre görüntülenir.

İlgili Konu

[Ana Ekran Hakkında](#)

[Ana Ekran Uygulama veya Widget Eklenmesi](#)

[Favorites](#)

[Uygulama Yükleyicisi ve Widget'lar](#)

[Bilgilendirme Paneli Hakkında](#)

[Ekranın Döndürülmesi](#)

[Hızlı Arama](#)

[Ekranın Kilitlenmesi](#)

Metin Girilmesi

Metin girmek istediğinizde, ekran klavyesini görüntülemek için metin alanına dokunun [\[Ayrıntılar\]](#).

İlgili Konu

[Ekran Klavyesinin Kullanımı](#)

[Metin Kesme ve Yapıştırma](#)

Ekran Klavyesinin Kullanımı

[Tab] tuşunun altındaki iki tuşa her bastığınızda, ekran klavyesi değişir.

- Ayrıca, bir nümerik klavye de görüntülenebilir. Sırasıyla [☰] Apps & Widgets] - [⚙️ Settings] - [A] Dil ve giriş] seçimlerini yapın. Ardından, [S-Keyboard] ögesinin yanındaki [123] düğmesine basın ve seçim işareti eklemek üzere [Show number keys] seçimini yapın.

Giriş dilini ayarlamak için

Sırasıyla [☰] Apps & Widgets] - [⚙️ Settings] - [A] Dil ve giriş] seçimlerini yapın. Ardından, [S-Keyboard] ögesinin yanındaki [123] düğmesine basın, [Input languages] seçimini yapın ve kullanacağınız dillerin seçim kutularını işaretleyin.

Giriş dilini değiştirmek için

Giriş dili için birden fazla dil seçilmişse, ekran klavyesinin sol alt bölümündeki dil değiştirme tuşuna basarak giriş dilini değiştirebilirsiniz. Ayrıca, dil değiştirme düğmesini basılı tutarak da bir dil seçebilirsiniz.

İlgili Konu

[Metin Girilmesi](#)

[Metin Kesme ve Yapıştırma](#)

Metin Kesme ve Yapıştırma

Metin kesmek veya kopyalamak için

- Kesmek veya kopyalamak istediğiniz metni seçin.
Ardından, seçilen metin vurgulanacaktır.
- [KOPYALA] veya [KES] seçimini yapın.

Not

- Giriş yaparken, metin kesemez veya kopyalayamazsınız.

İpucu

- 1. adımda görüntülenen imleci tutup sürükleyerek, seçilen metnin aralığını değiştirebilirsiniz.

Metin yapıştırmak için

- Metnin yapıştırılacağı konumu seçin ve ardından [YAPIŞTIR] seçimini yapın.

İpucu

- 1. adımda görüntülenen imleci tutup sürükleyerek, metnin yapıştırılacağı konumu değiştirebilirsiniz.

İlgili Konu

[Metin Girilmesi](#)

[Ekran Klavyesinin Kullanımı](#)

Google Hesabı

Örneğin Gmail, Takvim ve Android Market vb. gibi Google tarafından sunulan hizmetleri kullanabilmek için bir Google hesabı açmanız gerekir. Bu hizmetler ücretsizdir. Google hesabınızı kullanarak, Google hizmetlerinin kurulu olduğu tablet bilgisayarınızda Gmail, Calendar ve People vb. gibi uygulamaları senkronize edebilirsiniz.

Mevcut Google hesabınızın kullanımı

Daha önce bilgisayarınız veya akıllı telefonunuz için açtığınız Google hesabınızı kullanabilirsiniz. Google hizmeti uygulamaları için görüntülenen giriş ekranına hesap adınızı ve parolanızı girin.

Not

- Yeni bir Google hesabı açarken veya giriş yaparken tablet bilgisayarınızın internete bağlı olduğundan emin olun.

Tablet bilgisayarınızdan yeni bir Google hesabının açılması

Tablet bilgisayarınızı ilk defa kullanıyorsanız veya Google hizmeti uygulamasını ilk defa başlatıyorsanız, bir Google hesabı açabilirsiniz.

İpucu

- Halihazırda bilgisayarınız vb. için bir hesabınız varsa, başka bir Google hesabı açmanıza gerek yoktur.
- Google hesabı açmak için, sırasıyla [⋮] Apps & Widgets] - [⚙️ Settings] - [Hesaplar ve senkronizasyon] - [ADD ACCOUNT] (ekranın sağ üst köşesindedir) - [Google] seçimlerini yapın.
- Ayrıca, bir Google hesabı açmak için, doğrudan Google'a da ulaşabilirsiniz (<https://www.google.com/accounts/>).

İlgili Konu

[Kullanım Öncesi](#)

Ayarların Deęiřtirilmesi

Ayarlar menüsünden tablet bilgisayarınızın çeřitli ayarlarını deęiřtirebilirsiniz.

1. Sırasıyla [⋮] Apps & Widgets] - [⚙️] Settings] seçimlerini yaptıktan sonra istedięiniz öğeleri seçin.
2. Ayarlarını deęiřtirmek istedięiniz menü öğelerine dokunun.

Ayarlarını deęiřtirebileceęiniz menü öğeleri řunlardır:

- Kablosuz özellięi ve aęlar
 - Kablosuz
 - Bluetooth
 - Veri kullanımı
 - Dięer... (Uçak modu, VPN vb. ayarları)
- CİHAZ
 - Ses
 - Ekran
 - Depolama
 - Pil
 - Uygulamalar
- KİŐİSEL
 - Hesaplar ve senkronizasyon
 - Konum hizmetleri
 - Güvenlik
 -  Dil ve giriş
 - Yedekle ve sıfırla
- SİSTEM
 - Yuvası
 - Tarih ve saat
 - Eriřilebilirlik
 - Tablet hakkında

Not

- [Yazı tipi boyutu] öğesini, [Ekran] seçeneęinden [Büyük] veya [Çok Büyük] konumuna ayarlarsanız, bazı uygulamalarda ekran bozulabilir. Böylece bir durumda, [Yazı tipi boyutu] öğesini [Normal] konumuna ayarlayın.

Kullanım Öncesi

Tablet bilgisayarınızı ilk defa kullanıyorsanız, tablet bilgisayarınızı internete bağlayabilir ve ardından kendinize bir Google hesabı açabilirsiniz.

İpucu

- Tablet bilgisayarınızı internete bağlayabilir ve ardından kendinize bir Google hesabı açabilirsiniz.
 1. Tablet bilgisayarınızı açtıktan sonra, bir dil seçin.
 2. Tablet bilgisayarınızı kablosuz bağlantıyla internete bağlayın [\[Ayrıntılar\]](#).
 3. Google hesabı açmak için, ekranda verilen talimatları takip edin.

İlgili Konu

[Google Hesabı](#)

Uygulama Listesi

Tablet bilgisayarınızı ilk satın aldığınızda, aşağıdaki uygulamalar tablet bilgisayarınıza kurulu olarak gelir. İstedığınız uygulamaları simgelerine basarak başlatabilirsiniz.

İpucu

- Ekranın sağ üst köşesinde  (Seçenekler menüsü) simgesi görüntülendiğinde, bu simgeye basarak seçenekler menüsünü görüntüleyebilirsiniz.

Calendar

Programınızı yönetin ve programınızı Google Takvim ile senkronize hale getirin [\[Ayrıntılar\]](#)

Browser

Web sitelerini tarayın [\[Ayrıntılar\]](#)

Camera

Fotoğraf veya video çekin [\[Ayrıntılar\]](#)

People

Arkadaş veya iş arkadaşı bağlantılarınızı yönetin [\[Ayrıntılar\]](#)

Saat

Saati görüntüleyin [\[Ayrıntılar\]](#)

Email

E-posta mesajı gönderin veya alın [\[Ayrıntılar\]](#)

Video player

Video dosyalarını oynatın [\[Ayrıntılar\]](#)

Music player

Müzik dosyalarını çalın [\[Ayrıntılar\]](#)



Gallery

Fotoğrafları görüntüleyin veya slayt gösterisi olarak oynatın [\[Ayrıntılar\]](#)



File transfer

Dosyaları dahili bellek ile SD bellek kartı arasında aktarın [\[Ayrıntılar\]](#)



Remote control

Tablet bilgisayarınızı uzaktan kumanda olarak kullanın [\[Ayrıntılar\]](#)



DLNA

Ev ağı üzerinden diğer aygıtlarla video, müzik ve fotoğraf paylaşın ve bunları oynatın [\[Ayrıntılar\]](#)



Social Feed Reader

Twitter veya Facebook gibi Sosyal Ağ Hizmetlerine erişin [\[Ayrıntılar\]](#)



Wi-Fi checker

Tablet bilgisayarınızın kablosuz bağlantısını kontrol edin [\[Ayrıntılar\]](#)



Reader *1

E-Kitap içeriği satın alın ve görüntüleyin [\[Ayrıntılar\]](#)



Help guide

Ağ üzerinden bu Yardım kılavuzunu görüntüleyin



Select App

Sony tarafından önerilen uygulamaları içeren web sitelerine erişin [\[Ayrıntılar\]](#)



Video Unlimited *1

Sony'nin premium video dağıtım hizmetine erişin [\[Ayrıntılar\]](#)



Music Unlimited *1

Sony'nin bulut müzik dağıtım hizmetine erişin [\[Ayrıntılar\]](#)



Personal Space *1

Sony'nin online görüntüleme hizmeti web sitesine erişin [\[Ayrıntılar\]](#)



PS Store *1

PlayStation oyunlarını PlayStation(R)Store'dan satın alabilir ve indirebilirsiniz [\[Ayrıntılar\]](#).



Crash Bandicoot(R) *1

İlk nesil PlayStation'ın bu klasik oyununu oynayın (PlayStation(R)3 sisteminin kolu desteklenir)



MediEvil *1

İlk nesil PlayStation'ın bu klasik oyununu oynayın (PlayStation(R)3 sisteminin kolu desteklenir)



Pinball Heroes

Bu tilt oyununu oynayın (PlayStation(R)3 sisteminin kolu desteklenir)



MediaRemote *1

MediaRemote uygulamasını destekleyen Sony aygıtlarını kablosuz ağ üzerinden kontrol edin [\[Ayrıntılar\]](#)



Settings

Tablet bilgisayarınızın farklı ayarlarını değiştirin [\[Ayrıntılar\]](#)



Müzik

Müzik çalın



Hesap Makinesi

Temel hesaplamalar gerçekleştirin [\[Ayrıntılar\]](#)



Gmail

Gmail üzerinden e-posta gönderin veya alın



Google Arama

Google'da arama yapın [\[Ayrıntılar\]](#)

Videolar *

Android Market'ten kiraladığınız video dosyalarını oynatın

Google Haritalar

Konumunuzu bulun ve hedeflerinizi/güzergahlarınızı arayın (Google Haritalar)

Rehber

Bu bilgi hizmetini mağaza ve mekanlar için kullanın

Navigasyon

Ses yönlendirme işlevini de içeren bir internet tabanlı GPS navigasyon sistemini kullanın

Latitude

Bir arkadaşınızın güncel konumunu haritada görün

Google Talk

Metin girerek/sesli sohbet edin ve video aramaları yapın (Google Talk)

Market

Yeni uygulamalar indirin veya satın alın

YouTube *1

YouTube video paylaşım web sitesini kullanın

İndirilenler

İnternet içeriği indirme seçeneklerini görüntülemek veya yönetmek için indirme yöneticisini kullanın

Foursquare *1

Ziyaret ettiğiniz mağaza ve mekanlar hakkında bilgi edinin ve bu bilgileri arkadaşlarınızla paylaşın veya tasarruf bilgileri alın [\[Ayrıntılar\]](#).

Crackle *1

Hollywood filmlerini ve televizyon programlarını tam uzunlukta ve tam ölçekte izleyin [\[Ayrıntılar\]](#).

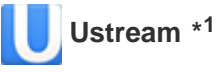

Dahili kameranızı kullanarak canlı video yayınlayın ve izleyenlerle iletişim kurun [\[Ayrıntılar\]](#).



Dünyanın en çok okunan dergilerinin keyfini e-Kitap olarak çıkarmak için, dünyanın bu en büyük kitapçı uygulamasını kullanın [\[Ayrıntılar\]](#).



Notlarınızı, fotoğraflarınızı ve sesli mesajlarınızı buluta kaydedin ve istediğiniz zaman bilgisayarınızdan veya tablet bilgisayarınızdan görüntüleyin [\[Ayrıntılar\]](#).



Gameloft sanal mağazasındaki En İyi HD Oyunlar bölümünden Android tabletinize yüksek kaliteli oyunlar yükleyin [\[Ayrıntılar\]](#).

*1 Bu uygulamalar veya hizmetler bazı ülkeler/bölgeler için geçerli olmayabilir.

Email

Bilgisayarlarda kullanılan formatla aynı şekilde e-posta mesajları oluşturabilir, gönderebilir ve alabilirsiniz. Birden fazla e-posta hesabı kaydedebilirsiniz. Yeni bir e-posta mesajı oluştururken alıcı adresi eklemek için, People uygulamasında kayıtlı bağlantı listenizi kullanabilirsiniz. Ayrıca, alınan e-posta mesajları arasında arama yapabilir veya bu mesajları sıralayabilirsiniz.

Microsoft Exchange Server kullanıyorsanız, Microsoft Exchange Server ile bağlantı kurarak e-posta alabilir ve gönderebilirsiniz.

Not

- Microsoft Exchange Server ile nasıl bağlantı kurulacağını öğrenmek için ağ yöneticinize danışın.

1. Email uygulamasını başlatmak için  düğmesine basın.

Bir hesap oluşturulmamışsa: Hesap oluşturma ekranı görüntülenir.

Bir hesap oluşturulmuşsa: E-posta listesi ekranı görüntülenir. Görüntülemek istediğiniz e-posta üzerine dokununuz.

İpucu

- Uygulamayı başlatmak için kullanacağınız simgeyi bulamazsanız, Ana ekranın sağ üst köşesindeki  Apps & Widgets] düğmesine basarak uygulama yükleyicisi içerisinde arama yapabilirsiniz.

Bir e-posta hesabı oluşturulması

- Email uygulamasını başlatın.
Hesap oluşturma ekranı görüntülenir.
- E-posta adresinizi ve parolanızı girin ve [Next] düğmesine basın.
- Ekranda verilen talimatları takip ederek, e-posta hesabınızı oluşturun.
Ayar işlemi tamamlandığında, e-posta listesi ekranı görüntülenir.

Ayarları değiştirmek için

Sırasıyla  (Seçenekler menüsü) - [Settings] - (değiştirilecek e-posta hesabı) - (değiştirilecek öğe) seçimlerini yapın.

Bir e-posta hesabı eklemek için

Sırasıyla  (Seçenekler menüsü) - [Settings] ve [ADD ACCOUNT] seçimlerini yapın ve ardından 3. adımdan devam edin.



Bir e-posta hesabını kaldırmak için

Sırasıyla  (Seçenekler menüsü) - [Settings] - (kaldırılacak e-posta hesabı) - [Remove account] seçimlerini yapın.

E-posta Oluşturma/Gönderme

1. E-posta listesi ekranının sağ üst köşesindeki  düğmesine basın.
E-posta oluşturma ekranı görüntülenir.
2. Alıcının e-posta adresini [To] alanına girin.
3. Konuyu [Subject] alanına girin.
4. Mesajınızı [Compose email] alanına girin.
5. [SEND] düğmesine basın.
Oluşturduğunuz e-posta gönderilir.

İpucu

- 2. adımda  düğmesine basarsanız, People uygulamasından adres girebilirsiniz.
- 3. adımda  düğmesine basarsanız, e-postanıza dosya ekleyebilirsiniz.
- E-posta oluştururken [Save draft] düğmesine basarsanız, e-postanız taslak olarak kaydedilir.

E-posta alma

1. E-posta listesi ekranının sağ üst köşesindeki  düğmesine basın.
Yeni e-postalarınız gelen kutusunda görüntülenir. Açmak istediğiniz e-postalara dokunun.

İpucu

- E-pota listesi ekranından sırasıyla  (Seçenekler menüsü) - [Settings] - [Messages per folder] seçimlerini yaparak, her bir e-posta hesabı için alınan e-postalardan kaç tanesinin klasöre kaydedileceğini belirleyebilirsiniz.

Bir e-postayı yanıtlamak için

Yanıtlamak istediğiniz e-postayı görüntüleyin,  (Yanıtla) veya  (Tümünü yanıtla) düğmesine basın, mesajınızı oluşturun ve [SEND] seçimini yapın.

Bir e-postayı iletmek için

İletmek istediğiniz e-postayı görüntüleyin,  (İlet) düğmesine basın, iletilecek mesajınızı oluşturun ve [SEND] seçimini yapın.



Bir e-postanın silinmesi

1. Silmek istediğiniz e-postayı e-posta listesi ekranından seçin.
Seçilen e-posta görüntülenir.
2. Ekranın sağ üst köşesindeki  düğmesine basın ve ardından [OK] seçimlerini yapın.
E-posta silinir.

E-postaların sıralanması

1. E-posta listesi ekranından sırasıyla  (Seçenekler menüsü) - [Show sort buttons] seçimlerini yapın.
Sıralama düğmeleri görüntülenir.
2. Görüntülenen öğeler arasından istediğiniz sıralama öğesine ait düğmeye basın.
E-postalarınız seçilen sıralama öğesine göre sıralanır.

E-posta aranması

1. E-posta listesi ekranının sađ üst köşesindeki  düğmesine basın.
Arama kutusu görüntülenir.
2. Bir anahtar kelime girin ve ardından  düğmesine basın.

İpucu

- Arama, sunucuda kayıtlı tüm e-postaların konularını, göndericilerini ve e-posta mesajlarını kapsar.
- Sonuçlar, en son e-postalardan başlanılarak 10'arlı gruplar halinde görüntülenir. Daha eski e-postaları aramak için, [Load more messages] seçimini yapın.

Birden fazla e-postada deęişiklik yapılması

Başka bir klasöre taşımak veya toplu olarak silmek için birden fazla e-posta seçebilirsiniz.

1. E-posta listesi ekranından veya e-posta ekranından, istediğiniz e-postaların seçim kutularını işaretleyin.
İşaretlenen e-postalar seçilir.
2. E-posta seçimi tamamlandıktan sonra, başka bir klasöre taşıma veya toplu olarak silme gibi deęişiklikleri uygulayabilirsiniz.

Browser

Browser uygulaması, internetteki web sitelerine erişmenize olanak sağlar. Sekmeleri kullanarak birden fazla web sitesini görüntüleyebilir ve aralarında geçiş yapabilirsiniz.

1. Browser uygulamasını başlatmak için  düğmesine basın.

İpucu

- Uygulamayı başlatmak için kullanacağınız simgeyi bulamazsanız, Ana ekranın sağ üst köşesindeki  Apps & Widgets] düğmesine basarak uygulama yükleyicisi içerisinde arama yapabilirsiniz.
- Tarayıcı, fotoğraf/video formatını veya eklentiyi desteklemediğinden, bazı web siteleri görüntülenemeyebilir.
- Tarayıcıyı bir Küçük Uygulamalar olarak yükleyebilirsiniz. Bu durumda, aşağıdaki işlevler desteklenmez.
 - Flash içeriğinin oynatılması
 - Web sitelerinin sekmeler kullanılarak taranması
 - Sık kullanılanlar ve erişim geçmişleri



Web Sitelerinin Görüntülenmesi

1. Tarayıcının adres çubuğuna dokunun.
Ekran klavyesi görüntülenir.
2. Ziyaret etmek istediğiniz web sitesinin adresini (URL) girin ve  düğmesine basın.

Not

- İçerik doğru şekilde görüntülenmiyorsa, seçim kutusundaki işareti kaldırmak üzere sırasıyla [Settings],  (Seçenekler menüsü) altından [Advanced], ve [Enable Quick view] seçimlerini yapın.

İpucu

- 2. adımda tam adresi (URL) girmek yerine bir anahtar kelime veya ifade yazarak da internette arama yapabilirsiniz.
- Adres çubuğu, ekranın üst bölümünde görüntülenmiyorsa, sekmeye dokunun.
- Bir sekme eklemek için, sekme listesinin en sağındaki  düğmesine basın.
- Bir sekme silmek için, sekmenin içerisinde en sağda bulunan  düğmesine basın.
- Web sitesi, bilgisayarda görüntülendiğinden farklı şekilde görüntüleniyorsa, ekranın sağ üst köşesinden  (Seçenekler menüsü) seçimini yapın ve menüden [Request desktop site] seçimini işaretleyin. Ardından, web sitesini bilgisayarda açıldığı gibi görüntüleyebilirsiniz.
Her bir sekme için masaüstü veya mobil site seçimi yapabilirsiniz.

Erişim geçmişini görüntülemek/silmek için

Daha önce ziyaret ettiğiniz web sitelerini görüntülemek için,  düğmesine basın ve ardından ekranın sol üst köşesinden [HISTORY] seçimini yapın.

Geçmiş silmek için, geçmişi görüntüledikten sonra  düğmesine basın.



Sık Kullanılanlar

Sık kullanılanlar işlevi, sıkça ziyaret ettiğiniz web sitelerinin adreslerini (URL) kaydetmenize ve daha sonra bu sitelere kolayca erişebilmenizi sağlar. Ana ekrana adreslerin (URL) kısayollarını da ekleyebilirsiniz.

Bir adresi (URL) sık kullanılan olarak eklemek için

Ayrıntılı bilgileri kontrol etmek üzere adres çubuğunun sağ tarafındaki  düğmesine basın ve ardından [OK] seçimini yapın.

Ana ekranda bir adresin (URL) kısayolunu eklemek için

Adres çubuğunun sağ tarafındaki  düğmesine basın, hedef olarak  Home screen] seçimini yapın ve ardından [OK] düğmesine basın.

Sık kullanılan olarak kaydedilen bir web sitesine erişmek için

Kayıtlı sık kullanılanlar listesini görüntülemek için,  düğmesine basın. İstedığınız web sitesini listeden seçin.

Camera





Dahili ön ve arka kameraları kullanarak fotoğraf veya video çekebilirsiniz. Ayrıca, görüntü boyutu gibi çeşitli çekim ayarları da değiştirebilirsiniz. Fotoğraflara konum bilgileri de eklenebilir.

1. Camera uygulamasını başlatmak için  düğmesine basın.



İpucu

- Uygulamayı başlatmak için kullanacağınız simgeyi bulamazsanız, Ana ekranın sağ üst köşesindeki [⋮ Apps & Widgets] düğmesine basarak uygulama yükleyicisi içerisinde arama yapabilirsiniz.
- Fotoğraflara konum bilgisi eklemek için, GPS etkin konuma getirilmeli veya tablet bilgisayarınız fotoğraf çekilirken ağa bağlı olmalıdır.
- Kaydettiğiniz fotoğraf ve videoları Gallery uygulamasından görüntüleyebilirsiniz.



Fotoğraf/Video Çekimi

1. Camera uygulamasını başlatın.
Fotoğraf veya video çekmek için, ekranın sağ tarafındaki  veya  düğmesine basın.
2. Kamerayı konunuza çevirin ve  veya  düğmesine basın.
Fotoğraflar için: Fotoğraf çekilir.
Videolar için: Video kaydı başlar.  düğmesine tekrar basıldığında, kayıt durur.

İpucu

- Arka kamera bir otomatik odaklama işlevine sahiptir.  düğmesine basıldıktan sonra, konu odaklandığında fotoğraf çekilir.
- Ekranın sağ üst köşesindeki  veya  düğmesine basarak ön ve arka kameralar arasında geçiş yapabilirsiniz.

Panoramik Fotoğraf Çekimi

1. Camera uygulamasını başlatın.
Ekranın sağ tarafındaki  düğmesine basın.
2. Kameranızla konunuzun kenarını kadrajlayın ve  düğmesine basın.
Panoramik fotoğraf çekimi başlar. Kamerayı konunun diğer kenarına kadar kaydırın ve ardından kaydı durdurmak için  düğmesine basın.

İpucu

- Tablet bilgisayarınızı yan tutarsanız, yatay panoramik fotoğraflar çekebilirsiniz. Tablet bilgisayarınızı dik tutarsanız, dikey panoramik fotoğraflar çekebilirsiniz.

Camera uygulamasının sonlandırılması

Ekranın sol alt köşesindeki durum çubuğunda görüntülenen  düğmesine basın. Durum çubuğu görüntülenmiyorsa, ekranın sol alt köşesine tekrar basın.

Not

- Telif ve portre hakları

Tablet bilgisayarınıza kayıtlı görüntüler ve sesler telif haklarıyla korunuyor olabilir. Bu materyallerin kişisel kullanım harici yetkisiz kullanılması telif hakkı kanunlarını ihlal edebilir. Başka kişilere ait görüntü veya adların kullanılması veya değiştirilmesi portre haklarını ihlal edebilir. Bu nedenle, kayıtlı görüntüleri internet üzerinden web sitelerine yüklerken telif ve portre haklarını dikkate almalısınız. Bazı performanslar, gösteriler ve sunumlar kişisel kullanım amaçlı kayıtları da kısıtlayabilir. Bu tür materyallerin yetkisiz şekilde kaydedilmesi telif haklarını ihlal edebilir.

İlgili Konu

[Dahili Kameranın Kullanımı](#)

[Dahili Kamera Hakkında Notlar](#)

Hesap Makinesi

Tablet bilgisayarınızı hesap makinesi olarak kullanabilirsiniz. Toplama, çıkarma, çarpma ve bölme, yani dört işleme ek olarak trigonometri, üstel fonksiyon, logaritma vb. gibi işlemleri de gerçekleştirebilirsiniz.

1. Hesap Makinesi uygulamasını başlatmak için  düğmesine basın.

İpucu

- Uygulamayı başlatmak için kullanacağınız simgeyi bulamazsanız, Ana ekranın sağ üst köşesindeki  Apps & Widgets] düğmesine basarak uygulama yükleyicisi içerisinde arama yapabilirsiniz.

Calendar

Programınızı tablet bilgisayarınızdan yönetebilirsiniz. Google hesabınızı kaydettirerek, Google Takviminizi ve program bilgilerini senkronize edebilir ve programınızı daha da kullanışlı bir hale getirebilirsiniz.

Microsoft Exchange Server kullanıyorsanız, programınızı Microsoft Exchange Server'a bağlanarak da yönetebilirsiniz.

Not

- Microsoft Exchange Server ile nasıl bağlantı kurulacağını öğrenmek için ağ yöneticinize danışın.

1. Calendar uygulamasını başlatmak için  düğmesine basın.

Takvim görüntülenir.

Ekranın üst bölümündeki simgelere basarak, aşağıda sıralanan işlemleri gerçekleştirebilirsiniz.

 : Program ekler

 : Görüntülenecek tarihi ayarlar

 : Bir programda arama yapar

 : Calendar uygulamasının ayrıntılı ayarlarını değiştirir

[TODAY]: Günün programını gösterir

[MONTH]: Aylık takvimi gösterir

[WEEK]: Haftalık takvimi gösterir



[DAY]: Bir günlük programı gösterir

[AGENDA]: Programlı öğelerin listesini gösterir

İpucu

- Uygulamayı başlatmak için kullanacağınız simgeyi bulamazsanız, Ana ekranın sağ üst köşesindeki  Apps & Widgets] düğmesine basarak uygulama yükleyicisi içerisinde arama yapabilirsiniz.
- Program veya mini takvim üzerinde ekranı yukarı/aşağı/sağa/sola sürükleyerek ayı veya tarihi değiştirebilirsiniz.



Program eklenmesi

1. Program eklemek istediğiniz tarihi ve saati seçin ve ardından [New event] seçimini yapın. Veya  düğmesine basın.
2. Başlangıç tarihini ve saatini ve program ayrıntılarını girin ve ardından ekranın sağ üst köşesinden  [DONE] seçimini yapın.

İpucu

- Programlanan tarihe ve saate yaklaşıldıkça, tablet bilgisayarınızın sizi uarmasını ayarlayabilirsiniz.

Programın değiştirilmesi

1. Deęiřtirmek istedięiniz programı seęin.
2.  dđęmesine basın, deęiřtirilecek öğeyi girin ve ardından ekranın saę üst köřesinden [ DONE] seęimini yapın.

Bir programın silinmesi

1. Silmek istedięiniz programı seęin.
2. Sırasıyla  ve [Tamam] seęimlerini yapın.

Not

- Programı Google Takviminde paylařıyorsanız, programınızın istemedięiniz kullanıcılar tarafından görölmesini engellemek için programı kiminle paylařacaęınızı dikkatli bir řekilde seęin.
- Takviminiz otomatik olarak Google Takvimiyle senkronize olmazsa, sırasıyla [ Settings] ve [Hesaplar ve senkronizasyon] seęimlerini yapın ve ekranın saę üst köřesindeki dđęmenin, [AÇIK] konumuna ayarlandıęını kontrol edin.
- Takviminiz, Google Takvimiyle otomatik olarak senkronize olacak řekilde ayarlanmıřsa ve programı bir bilgisayarda veya bařka bir aygıtta deęiřtirirseniz, tablet bilgisayarınız otomatik olarak Google Takvimine baęlanacaktır. Bu da beklenmeyen iletiřim ücretlerinin doęmasına neden olabilir.

People

Adları, telefon numaralarını, adresleri vb. sıkça kullanılan bağlantılar olarak kaydedebilirsiniz. Google hesabınızı kaydederek, People bağlantılarınızı Gmail bağlantılarıyla senkronize ederek, daha kullanışlı olmasını sağlayabilirsiniz.

Microsoft Exchange Server kullanıyorsanız, bağlantılarınızı Microsoft Exchange Server'a bağlanarak da yönetebilirsiniz.

Not

- Microsoft Exchange Server ile nasıl bağlantı kurulacağını öğrenmek için ağ yöneticinize danışın.
1. People uygulamasını başlatmak için  düğmesine basın.



İpucu

- Uygulamayı başlatmak için kullanacağınız simgeyi bulamazsanız, Ana ekranın sağ üst köşesindeki  Apps & Widgets] düğmesine basarak uygulama yükleyicisi içerisinde arama yapabilirsiniz.

Bağlantıların kaydedilmesi

1. People uygulamasını başlatın.
2. Ekranın sol üst köşesinden [ALL] seçimini yapın.
3.  düğmesine basın.
4. Verileri girin ve [DONE] düğmesine basın.
Bağlantı kaydedilir.

İpucu

- Bir bağlantıyı, 3. adımda Ana ekranın sol alt köşesindeki  (Geri) düğmesine basarak da kaydedebilirsiniz. [ DISCARD] seçimini yaparsanız, girdiğiniz veriler silinir.

Bağlantıları düzenlemek için

Düzenlemek istediğiniz bağlantıyı seçin ve ardından, görüntülenen ekranının sağ üst köşesindeki  düğmesine basın.

Bağlantıları silmek için

Silmek istediğiniz bağlantıyı seçin ve ardından sırasıyla  (Seçenekler menüsü) - [Delete] seçimlerini yapın.

Bağlantıların görüntülenmesini değiştirmek için

Her bir hesap için bağlantı listesini değiştirmek için, sırasıyla  (Seçenekler menüsü) - [Contacts to display] - (hesap) seçimlerini yapın. Tüm hesapları veya birden fazla hesap da seçebilirsiniz.



Grupların kaydedilmesi

1. People uygulamasını başlatın.

2. Ekranın sol üst köşesinden [GROUPS] seçimini yapın ve ardından  düğmesine basın.
Birden fazla hesabınız varsa, kayıt yaptırmak istediğiniz hesabı seçin.
3. Grup adını girin ve ardından dahil edilmesini istediğiniz kişinin adını yazın.
4. [DONE] düğmesine basın.
Grup kaydedilir.

Bağlantıların birleştirilmesi

Birden fazla e-posta adresi vb. olan ve ayrı bağlantılar olarak kaydedilmiş bir kişi bağlantısını birleştirebilirsiniz.

1. People uygulamasını başlatın.
2. Ekranın sol üst köşesinden [ALL] seçimini yapın.
3. Bu kişinin bağlantılarından birini seçin ve ardından, görüntülenen ekranının sağ üst köşesindeki  düğmesine basın.
4. Sırasıyla  (Seçenekler menüsü) - [Join] seçimlerini yapın.
5. Birleştirmek istediğiniz bağlantıyı seçin.
5. adımda seçilen bağlantı, 3. adımda seçilen bağlantıyla birleştirilir. Bağlantılar birleştirildikten sonra bağlantı adı, 3. adımda seçilen bağlantının adıyla aynı ayarlanır.

Not

- Bağlantılarınız otomatik olarak Google bağlantılarıyla senkronize olmazsa, sırasıyla  [Settings] ve [Hesaplar ve senkronizasyon] seçimlerini yapın ve ekranın sağ üst köşesindeki düğmenin, [AÇIK] konumuna ayarlandığını kontrol edin.

Saat

Saat uzaktan bile rahatça görülebilir ve günün saatine göre deęişen bir arkaplana sahiptir.

Tablet bilgisayarınızı, tablet bilgisayarınız için öngörülen bir Sony yuvaya (SGPDS1, ayrı olarak satılır) takarak masa saati olarak kullanabilirsiniz.

1. Saat uygulamasını başlatmak için  düğmesine basın.

Dijital saat görüntülenir.

Simgelere basarak aşağıda açıklanan işlemleri gerçekleştirebilirsiniz.

 : Alarm kurulur

 : Gallery uygulaması ve slayt gösterisi başlatılır

 : Müzik çalınır

 : Ana ekrana geri dönülür

İpucu

- Uygulamayı başlatmak için kullanacağınız simgeyi bulamazsanız, Ana ekranın sağ üst köşesindeki  [Apps & Widgets] düğmesine basarak uygulama yükleyicisi içerisinde arama yapabilirsiniz.
- Ekranda alarmin ayarlandığı saat görüntülenir.
- Ekran parlaklığını iki kademe arasında deęiştirmek için ekranın herhangi bir yerine dokununuz.

Music player

Music player uygulaması tablet bilgisayarınızda, bir SD bellek kartında veya ev ağıınızda kayıtlı müzik içeriğini oynatabilmenizi sağlar. Ayrıca, müzik içeriğini DLNA onaylı başka bir aygıtta aktarabilir ([Throw]) ve bu içeriği o aygıtta oynatabilirsiniz.

Mevcut albüme veya şarkıya ait ayrıntılı bilgiler arasından arama yapılabilir veya bu bilgiler görüntülenebilir. Ayrıca, içeriğe kapak resmi veya şarkı sözleri de ekleyebilirsiniz. Müzik içeriğine 12 TONE ANALYSIS eklemeniz, o içerikten daha fazla keyif almanızı sağlayacaktır. Ekolayzır gibi araçlar kullanarak oynatma için ses işleme ayarlarını da değiştirebilirsiniz.

1. Music player uygulamasını başlatmak için  düğmesine basın.

Görüntüleme ekranı açılır.

İpucu

- Uygulamayı başlatmak için kullanacağınız simgeyi bulamazsanız, Ana ekranın sağ üst köşesindeki  Apps & Widgets] düğmesine basarak uygulama yükleyicisi içerisinde arama yapabilirsiniz.

Müzik içeriğinin tablet bilgisayarınızda oynatılması

1. Oynatmak istediğiniz albümü, şarkıyı veya şarkı listesini seçmek için liste öğelerine, klasörlere veya albümlere dokununuz.



Oynatma başlar.

İpucu

- Oynatma sırasında ekranın sağ alt köşesinde bir oynatma simgesi görüntülenir.
- Tarama ekranının sol üst köşesindeki kapak resmine basılarak görüntülenen oynatma ekranından kapak resmi sola veya sağa kaydırıldığında, o anda çalınan içerik veya şarkı listesi ile ilgili bilgiler görüntülenir.
- Oynatma sırasında kulaklığı çıkartırsanız, tablet bilgisayarınızdan aniden yüksek ses çıkmaması için oynatım otomatik olarak duraklatılır.

Ekranın değiştirilmesi

Tarama ekranının sol tarafındaki listeye dokununuz.

-  Cover art view]: Tüm albümlerin kapak resmi görüntülenir.
-  SensMe(TM) channels]: Müzik içeriği müzik tipine göre otomatik olarak kanallara ayrılır. Günün saatine veya ruh halinize göre istediğiniz kanalı seçebilirsiniz.
-  Library]: Müzik içeriği şarkıya, albüme, sanatçıya vb. göre görüntülenir.

Tablet bilgisayarından gönderilen (Throwing) müzik içeriğinin başka aygıtlarda çalınması

Tablet bilgisayarınızı kullanarak, ev ağıınız üzerinden DLNA onaylı başka bir aygıtta müzik içeriği gönderebilir ve bu içeriği o aygıtta çalabilirsiniz [\[Ayrıntılar\]](#).

- Tablet bilgisayarınızı kullanarak başka bir aygıtı kontrol ederken, örneğin  düğmesine basarak başka bir ekran görüntülerseniz, bilgilendirme panelinden kontrol ekranına geri dönün.

İpucu

- Başka bir aygıtta içerik gönderirken, diğer içerikleri tablet bilgisayarınızda oynatabilirsiniz.

İlgili bilgilerin aranması

Kolayca o anda çalınan müzik içeriğiyle ilgili bilgi arayabilirsiniz.

1. Tarama ekranının sol üst köşesindeki kapak resmine basın.
Oynatma ekranı görüntülenir.
2. Kapak resmini iki defa sol tarafa çekin.
3. Arama yapmak istediğiniz şarkı adına, sanatçı adına veya albüm adına dokununuz.
4. Görüntülenen listeden arama yapmak istediğiniz uygulamayı seçin.
Seçilen uygulama kullanılarak arama başlatılır.

Bir albüme veya şarkıya kapak resmi eklenmesi

Kapak resmi olarak kullanmak istediğiniz bir fotoğrafı veya görüntüyü bir albüme veya şarkıya ekleyebilirsiniz.

1. Tarama ekranının sol üst köşesindeki kapak resmine basın.
Oynatma ekranı görüntülenir.
2. Seçenekler menüsüne basın.
3. [Add cover art] düğmesine basın.
4. Kapak resmi olarak kullanılacak fotoğrafı veya görüntüyü seçmek için, ekranda verilen talimatları takip edin.

Not

- Bir SD bellek kartında kayıtlı içeriğe kapak resmi ekleyemezsiniz.

İpucu

- Bir albüme kapak resmi eklerken, albüm listesinden albüme veya kapak resmi görünümüne basarak 3. adıma geçebilirsiniz.

Kapak resmi silmek için

3. adımda [Delete cover art] seçimini yapın.

Bir şarkıya şarkı sözü eklenmesi

Şarkı sözlerini düz metin olarak ekleyebilir veya düzenleyebilirsiniz. Tablet bilgisayarınız .lrc ve .txt dosya formatlarını destekler.

1. Tarama ekranının sol üst köşesindeki kapak resmine basın.
Oynatma ekranı görüntülenir.
2. Seçenekler menüsüne basın.
3. [Add lyrics] düğmesine basın.
4. Şarkı sözü girmek veya seçmek için ekranda verilen talimatları takip edin.

Şarkı sözü silmek için

3. adımda [Delete lyrics] seçimini yapın.

Müzik içeriğinin analiz edilmesi

SensMe(TM) channels uygulamasını veya görselleştiriciyi başlattığınızda, şarkılar analiz edilmemişse bir uyarı alırsınız. Bu uyarı, 12 TONE ANALYSIS ayarlarından kapatılabilir.

Not

- SD bellek kartında kayıtlı 12 TONE ANALYSIS bilgileri, SD bellek kartını tablet bilgisayarınızdan çıkardığınızda silinir. Böyle durumda, müzik içeriğini tekrar analiz etmeniz gerekir.

İpucu

- Şarkılar, Sony 12 TONE ANALYSIS teknolojisi kullanılarak analiz edilir. Analiz sonuçları SensMe(TM) channels'na uygulanır ve görselleştirici, grafikleri şarkının ritmine göre hareket ettirir.

İlgili Konu

[Müzik İçeriği](#)

[Desteklenen Formatlar](#)

[Örnek Veriler Hakkında](#)

[Müzik İçeriğinin Birden Fazla Aygıtta Oynatılması \(PARTY STREAMING\)](#)

Video player

Video player uygulaması tablet bilgisayarınızda, bir SD bellek kartında veya ev ağıınızda kayıtlı video içeriğini oynatabilmenizi sağlar. Ayrıca, video içeriğini DLNA onaylı başka bir ağıta aktarabilir ([Throw]) ve bu içeriği o ağıtta oynatabilirsiniz. Ayrıca, sahne aramaları da gerçekleştirilebilir.

Mevcut video içeriğiyle ilgili ayrıntılı bilgiler görüntülenebilir ve hatta video içeriğini silebilirsiniz.

1. Video player uygulamasını başlatmak için  düğmesine basın.

İpucu

- Uygulamayı başlatmak için kullanacağınız simgeyi bulamazsanız, Ana ekranın sağ üst köşesindeki  Apps & Widgets] düğmesine basarak uygulama yükleyicisi içerisinde arama yapabilirsiniz.
- Video dosyalarını aşağıdaki yöntemlerden birini kullanarak tablet bilgisayarınıza kopyalayabilirsiniz:
Video dosyalarınızı sürükleyip bırakarak kopyalamak için, tablet bilgisayarınızı Micro-USB kablosuyla bir bilgisayara bağlayın.
Video dosyalarını Video Unlimited*¹ hizmetinden satın alın veya kiralayın.

*1 Video Unlimited, Sony Entertainment Network üzerinden sunulan bir video hizmetidir.

Video içeriğinin tablet bilgisayarınızda oynatılması

1. Oynatmak istediğiniz video içeriğini seçmek için klasörlere veya küçük resimlere basın.
Videolar oynatılmaya başlar ve oynatma ekranı açılır.

İpucu

- Video Unlimited*¹ ile satın aldığınız video içeriğini oynayabilirsiniz.
- Oynatma ekranındaki seçenekler menüsünü kullanarak, alt yazıları ve sesleri ayarlayabilirsiniz. Ayrıca, yakınlaştırma ve uzaklaştırma gibi işlemler de gerçekleştirilebilir.
-  (hızlı ileri sarma) düğmesi, video içeriğinin yaklaşık 1,5 katı daha hızlı oynatılmasını sağlar. Bu düğmeye tekrar basarak oynatma hızını 10 katına, 30 katına veya 100 katına (maks.) çıkartabilirsiniz.
- Oynatma sırasında kulaklığı çıkartırsanız, tablet bilgisayarınızdan aniden yüksek ses çıkmaması için oynatım otomatik olarak duraklatılır.

*1 Video Unlimited, Sony Entertainment Network üzerinden sunulan bir video hizmetidir.

Tablet bilgisayarından gönderilen (Throwing) video içeriğinin başka ağıtlarda oynatılması

Tablet bilgisayarınızı kullanarak, ev ağıınız üzerinden DLNA onaylı başka bir ağıta video içeriği gönderebilir ve video içeriği o ağıtta oynatabilirsiniz [\[Ayrıntılar\]](#).

Not

- Tablet bilgisayarınızı kullanarak başka bir ağıtı kontrol ederken, örneğin  düğmesine basarak başka bir ekran görüntülerseniz, bilgilendirme panelinden kontrol ekranına geri dönün.
- Video Unlimited*¹ ile satın aldığınız video içeriğini başka bir ağıta (oynatma ağıtı) gönderemez ve başka bir

aygıtta oynatamazsınız.

İpucu

- Başka bir aygıtta içerik gönderirken, diğer içerikleri tablet bilgisayarınızda oynatabilirsiniz.

*1 Video Unlimited, Sony Entertainment Network üzerinden sunulan bir video hizmetidir.

Video içeriği hakkında ayrıntılı bilgilerin görüntülenmesi

- Oynatma ekranından seçenekler menüsüne basın.
- [Details] düğmesine basın.

Mevcut video içeriğiyle ilgili ayrıntılı bilgiler görüntülenir.

İpucu

- Video listesi ekranından bilgilerini görüntülemek istediğiniz video içeriğini seçin ve ardından 2. adıma geçin.
- Ayrıntılı bilgiler ekranından video başlığına basarak, o anda oynatılan video içeriğiyle ilgili bilgi arayabilirsiniz.

Video içeriğinin silinmesi

- Oynatma ekranından seçenekler menüsüne basın.
- [Delete] düğmesine basın.

Video içeriği silinir.

İpucu

- Video listesi ekranından silmek istediğiniz video içeriğini seçin ve ardından 2. adıma geçin.

Sahnelerin aranması

O anda oynatılan video içeriğindeki sahneler arasında arama yapabilirsiniz.

- Oynatma ekranından  düğmesine basın.

Sahne arama ekranı görüntülenir.

- Başlatmak istediğiniz sahneyi seçmek üzere ekranı sola/sağa çekin ve ardından sahneye basın.

Oynatma, seçtiğiniz sahneden başlar.

İpucu

- Ekranın ortasındaki düğmeye basarak, sahnelerin uzunluğunu değiştirebilirsiniz.

İlgili Konu

[Video İçeriği](#)

[Desteklenen Formatlar](#)

[Örnek Veriler Hakkında](#)

Ev Ağı Üzerinden Yapılabilecekler

Tablet bilgisayarınızı evinizdeki kablosuz ağına (ev ağına) bağlayarak aşağıda açıklananlara benzer işlemler gerçekleştirebilirsiniz.

Başka bir aygıtta (sunucuda) kayıtlı içeriğin oynatılması

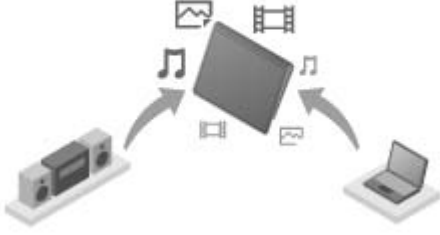

Tablet bilgisayarınızı DLNA onaylı bir sunucuya (örneğin bir bilgisayara) bağlarsanız [\[Ayrıntılar\]](#), ortam sunucusunda kayıtlı video, fotoğraf, müzik veya benzeri içerikleri tablet bilgisayarınızda oynatabilirsiniz.

İçeriğin başka bir aygıtta gönderilmesi (Throwing) ve o aygıtta oynatılması

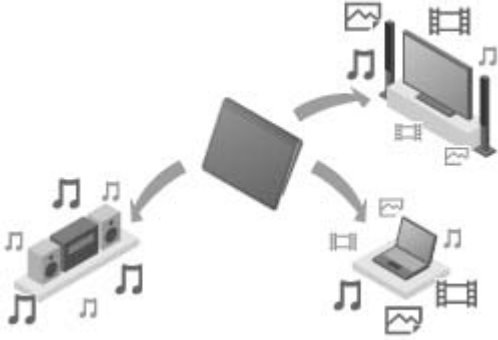

Tablet bilgisayarınızda kayıtlı video, fotoğraf veya müzik içeriğini başka bir aygıtta (oynatma aygıtı) gönderebilir ve bu içeriği o aygıtta oynatabilirsiniz.

İpucu

- Tablet bilgisayarınızı kullanarak, bir sunucuda kayıtlı içeriği ev ağı üzerinden başka bir aygıtta (oynatma aygıtı) gönderebilir ve o aygıtta oynatabilirsiniz.

Müzik içeriğinin başka aygıtlara gönderilmesi (Throwing) ve o aygıtlarda oynatılması (PARTY STREAMING)

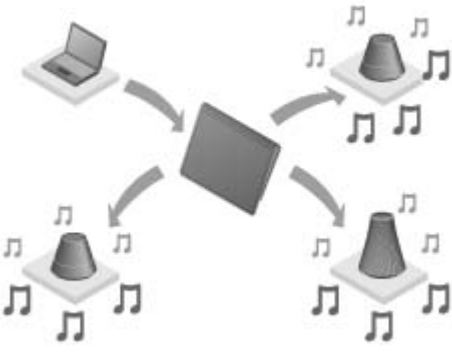

PARTY STREAMING işlevini kullanarak, tablet bilgisayarınızda veya ev ağınızda kayıtlı müzik içeriğini ev ağınız üzerinden başka aygıtlara gönderebilir (Throw) ve aynı zamanda bu aygıtlarda oynatabilirsiniz.

İlgili Konu

[Video, Müzik ve Fotoğraf İçeriklerinin Başka Aygıtlarda Kullanılması](#)

[DLNA Hakkında](#)

[Ev Ağının Hazırlanması](#)

[Başka Aygıtta \(Sunucuda\) Kayıtlı İçeriğin Oynatılması](#)

[İçeriğin Başka Aygıtlara \(Throwing\) Gönderilerek Oynatılması](#)

[Müzik İçeriğinin Birden Fazla Aygıtta Oynatılması \(PARTY STREAMING\)](#)

DLNA Hakkında

Başka bir aygıtta kayıtlı içeriği tablet bilgisayarınızda oynatmak veya tablet bilgisayarınızda kayıtlı içeriği başka bir aygıtta (oynatma aygıtı) oynatmak için, DLNA onaylı aygıtları ev ağınıza bağlayabilirsiniz.



Sunucu olarak kullanılabilen aygıtlar

DLNA onaylı bilgisayarlar, DLNA onaylı ses aygıtları vb.

Oynatma aygıtı olarak kullanılabilen aygıtlar

DLNA onaylı televizyonlar, DLNA onaylı bilgisayarlar vb.

İpucu

- DLNA, Digital Living Network Alliance'ın kısaltmasıdır. DLNA ibaresi, müzik veya görüntü gibi dijital içeriğin transfer edilmesi için kılavuzlar geliştiren bir organizasyonu ve sistemin kendisini ifade eder.

İlgili Konu

[Video, Müzik ve Fotoğraf İçeriklerinin Başka Aygıtlarda Kullanılması](#)

[Ev Ağı Üzerinden Yapılabilecekler](#)

[Ev Ağının Hazırlanması](#)

[Başka Aygıtta \(Sunucuda\) Kayıtlı İçeriğin Oynatılması](#)

[İçeriğin Başka Aygıtlara \(Throwing\) Gönderilerek Oynatılması](#)

[Müzik İçeriğinin Birden Fazla Aygıtta Oynatılması \(PARTY STREAMING\)](#)

Ev Ađının Hazırlanması

DLNA onaylı aygıtları ařađıda açıklanan prosedürü takip ederek ev ađına bađlayın.

Örnek: Bilgisayar sunucu ve televizyon oynatma aygıtı olarak kullanılacaksa

- Kablosuz ađınızı sunucu olarak kullanılacak bilgisayara bađlayın.
DLNA ayarları hakkında daha ayrıntılı bilgi için, bilgisayarınızla birlikte verilen kullanım kılavuzuna bakın.
- Oynatma aygıtı olarak kullanılacak ve içeriđin gönderileceđi televizyonu kablosuz ađına bađlayın.
DLNA ayarları hakkında daha ayrıntılı bilgi için, oynatma aygıtıyla birlikte verilen kullanım kılavuzuna bakın.
- Tablet bilgisayarınızı kablosuz ađına bađlayın [\[Ayrıntılar\]](#).

Not

- Sunucuya veya oynatma aygıtına bađlı olarak, tablet bilgisayarınızı veya oynatma aygıtınızı sunucuyla birlikte kaydettirmeniz gerekebilir. Aksi takdirde, sunucunun içerik listesi veya oynatma aygıtına gönderilen içerik görüntülenmez ve oynatma aygıtında hata meydana gelir. Ayrıntılı bilgi için, aygıtlarla birlikte verilen kullanım kılavuzuna bakın.

İlgili Konu

[Video, Müzik ve Fotođraf İçeriklerinin Başka Aygıtlarda Kullanılması](#)

[Ev Ađı Üzerinden Yapılabilecekler](#)

[DLNA Hakkında](#)

[Bařka Aygıtta \(Sunucuda\) Kayıtlı İçeriđin Oynatılması](#)

[İçeriđin Başka Aygıtlara \(Throwing\) Gönderilerek Oynatılması](#)

[Müzik İçeriđinin Birden Fazla Aygıtta Oynatılması \(PARTY STREAMING\)](#)

Başka Aygıtta (Sunucuda) Kayıtlı İçeriğin Oynatılması

Sunucuda kayıtlı videolar, fotoğraflar veya müzik gibi içerikleri tablet bilgisayarınızda oynatabilirsiniz [\[Ayrıntılar\]](#). Sevdiğiniz klasörleri ve içeriği ayrıca sık kullanılan olarak kaydedebilirsiniz.

Ev ağını kullanmak için önceden mutlaka hazırlık yapmanız gerekir [\[Ayrıntılar\]](#).

1. DLNA uygulamasını başlatmak için  düğmesine basın.

DLNA uygulamasını ilk defa başlattığınızda:

Neler yapabileceğinizi açıklayan ve gerekli hazırlıkları anlatan bir ekran açılır.

DLNA uygulamasını daha önce kullanmışsanız:



Sunucular otomatik olarak aranır ve sunucu listesi ekranın üst tarafında görüntülenir.

2. Oynatmak istediğiniz içeriğin bulunduğu sunucunun simgesine basın.
3. Oynatmak istediğiniz içeriği seçmek için bir liste ögesi, klasör vb. seçin.
İçeriği destekleyen bir uygulama açılır ve oynatma başlar.

Not

- Tablet bilgisayarınız bazı içerikleri oynatamayabilir.
- Oynatma sırasında kulaklığı çıkartırsanız, tablet bilgisayarınızdan aniden yüksek ses çıkmaması için oynatım otomatik olarak duraklatılır.

İpucu

- Uygulamayı başlatmak için kullanacağınız simgeyi bulamazsanız, Ana ekranın sağ üst köşesindeki  Apps & Widgets] düğmesine basarak uygulama yükleyicisi içerisinde arama yapabilirsiniz.
- Mevcut klasöre ulaşılması için seçilen klasörler, sunucu listesi altında listelenir. Listedeki öğelere dokunarak önceki klasörlere geri dönebilirsiniz.
- 2. adımda sunucu bulunamazsa, sunucu listesini ekranın sağ üst köşesinde bulunan seçenekler menüsünden güncelleyin.
- Sık kullanılanlara eklenen içerik ve klasörler, sunucu listesiyle birlikte ekranın üst tarafında görüntülenir. İçeriği seçmek için 2. adımda sık kullanılanlara basın. Sık kullanılan içerik görüntülenmezse, içeriği görüntülemek için sunucu simgelerinin yanındaki  düğmesine basın.

Klasörleri veya içeriği sık kullanılan olarak eklemek için

Her klasörün sağ tarafında görüntülünen  düğmesine veya sık kullanılan olarak eklemek istediğiniz içerik ögesine basın.

Bir sık kullanılanı silmek için

Ekranın üst tarafındaki sık kullanılanlar listesinden silmek istediğiniz sık kullanılan ögesine basın ve ardından [Delete bookmark] seçimini yapın.

İlgili Konu

[Video, Müzik ve Fotoğraf İçeriklerinin Başka Aygıtlarda Kullanılması](#)

[Ev Ağı Üzerinden Yapılabilecekler](#)

DLNA Hakkında

Ev Ađının Hazırlanması

İçeriđin Başka Aygıtlara (Throwing) Gönderilerek Oynatılması

İçeriğin Başka Aygıtlara (Throwing) Gönderilerek Oynatılması

Tablet bilgisayarınızda oynatılabilecek video, fotoğraf veya müzik içeriği ev ağı üzerinden başka bir aygıtta (oynatma aygıtı [\[Ayrıntılar\]](#)) gönderilebilir ve o aygıtta oynatılabilir. Bu işlevi Video player (video), Gallery (fotoğraf), Music player (müzik) ve DLNA uygulamalarıyla birlikte kullanabilirsiniz.

Ev ağını kullanmak için önceden mutlaka hazırlık yapmanız gerekir [\[Ayrıntılar\]](#).

1. Göndermek ve oynatmak istediğiniz içeriği seçin.
İçerik oynatılmaya başlar.
2.  (Throw) düğmesine basın.
3. Oynatma aygıtı simge listesinden içerik göndermek istediğiniz aygıtın simgesine basın.
Oynatma, seçilen oynatma aygıtında başlar. Oynatmayı tablet bilgisayarınızı kullanarak kontrol edebilirsiniz.

Not

- Bazı içerikler başka aygıtlarda (oynatma aygıtları) görüntülenmeyebilir.
- Tablet bilgisayarınızı kullanarak başka bir aygıtı kontrol ederken, örneğin  düğmesine basarak başka bir ekran görüntülerseniz, bilgilendirme panelinden kontrol ekranına geri dönün.
- Video Unlimited*¹ ile satın alınan veya telif hakkı korumalı içerikler başka bir aygıtta (oynatma aygıtı) gönderilemez (Thrown) ve başka bir aygıtta (oynatma aygıtı) oynatılamaz. İçeriği başka bir aygıtta oynatmak için, Media Go kullanarak içerik aktarmak üzere tablet bilgisayarınızı USB üzerinden bilgisayara bağlayın.

İpucu

- Başka bir aygıtta (sunucu) kayıtlı içeriği DLNA uygulamasını ([\[Ayrıntılar\]](#)) kullanarak da seçebilir ve oynatabilir ve 2. adıma geçebilirsiniz.
- Gallery uygulamasında bir içeriğe dokunduktan sonra da 2. adıma geçebilirsiniz.
- DLNA, Video player veya Music player uygulamasında içerik listesine dokunulduğunda görüntülenen [Throw] menüsüne bastığınızda, oynatma olmadan 3. adıma geçebilirsiniz.
- Başka bir aygıtta içerik gönderirken, diğer içerikleri tablet bilgisayarınızda oynatabilirsiniz.

*1 Video Unlimited, Sony Entertainment Network üzerinden sunulan bir video hizmetidir.

İlgili Konu

[Video, Müzik ve Fotoğraf İçeriklerinin Başka Aygıtlarda Kullanılması](#)

[Ev Ağı Üzerinden Yapılabilecekler](#)

[DLNA Hakkında](#)

[Ev Ağının Hazırlanması](#)





[Başka Aygıtta \(Sunucuda\) Kayıtlı İçeriğin Oynatılması](#)

[Media Go Kullanımı](#)

File transfer

File transfer uygulaması, tablet bilgisayarınızın dahili belleği ile SD bellek kartı arasında ve ayrıca tablet bilgisayarınızın dahili belleği ile USB Micro-A/B girişine bağlanan bir kayıt ortamı arasında veri aktarmanızı sağlar.

Tablet bilgisayarınızın dahili belleği ile bir SD bellek kartı arasında veri aktarmak için

1. SD bellek kartı yuvasına bir SD bellek kartı takın.
2. File transfer uygulamasını başlatmak için  düğmesine basın.
3. Aktarmak istediğiniz dosyayı veya klasörü dokununuz ve seçim kutusunu işaretleyin.
 - Kayıt ortamı simgesine dokunulduğunda, içeri ve dışarı aktarma ekranları arasında geçiş yapılır.
 - Bir klasöre aktarmak istediğiniz klasörün simgesini listeden seçin. Klasör hakkında ayrıntılı bilgileri görüntülemek için, klasör simgesine basın.
4. Bir hedef klasörü seçmek için, [Import to] veya [Export to] öğesinden  düğmesine basın.
Bir klasör seçmezseniz, dosya ortamdaki [transferred] klasörüne aktarılır.
5.  veya  düğmesine basın.
Dosya aktarması başlar.

Not

- Veri aktarılması sırasında ortamı çıkarmayın.

Tablet bilgisayarınızın dahili belleği ile USB Micro-A/B girişine bağlanan bir kayıt ortamı arasında veri aktarmak için

1. Kayıt ortamını USB Micro-A/B girişine bağlayın.
Doğrulama ekranı açılır.
2. [File transfer] düğmesine basın.
File transfer uygulaması başlayacaktır. Bu adımdan sonra uygulanacak işlemler, yukarıdaki 3. adımda uygulanan işlemlerle aynıdır.

İlgili Konu

[SD Bellek Kartının Takılması/Çıkartılması](#)

[SD Bellek Kartlarının Kullanımı Hakkında Notlar](#)

[SD Bellek Kartları Hakkında Notlar](#)

[USB Aygıtlarının Bağlanması](#)

Remote control

Remote control uygulaması, çeşitli AV aygıtlarının uzaktan kumandası olarak kaydedildiğinde tablet bilgisayarınızı uzaktan kumanda olarak kullanmanızı sağlar.

Bazı uzaktan kumanda işlemlerini sürükleme ve kaydırma gibi hareketlerle ve “tüm” uzaktan kumanda işlemlerini ekrana dokunarak gerçekleştirebilirsiniz.

1. Remote control uygulamasını başlatmak için  düğmesine basın.

İpucu

- Uygulamayı başlatmak için kullanacağınız simgeyi bulamazsanız, Ana ekranın sağ üst köşesindeki  Apps & Widgets] düğmesine basarak uygulama yükleyicisi içerisinde arama yapabilirsiniz.

Aygıt kategorisi ve üreticisi ayarlanarak uzaktan kumandanın kaydedilmesi

Uzaktan kumanda genellikle aşağıdaki prosedür takip edilerek kaydedilir.

1. Remote control uygulamasını başlatın.
2.  Register device] veya [Register device] seçimini yapın.
3. [Easy registration] düğmesine basın.
4. Ekranda verilen talimatları takip ederek tablet bilgisayarınızı uzaktan kumanda olarak kaydedin. Gerekirse, [Remote control test] işlemini uygulayın. Ayar işlemi tamamlandıktan sonra aygıt listesi ekranı görüntülenir. Ardından, tablet bilgisayarınızı uzaktan kumanda olarak kullanmaya başlayabilirsiniz.

İpucu

- Kategori veya üreticiyi bulamazsanız, tablet bilgisayarınızın uzaktan kumanda sinyalini öğrenmesini ve ardından kaydetmesini sağlayabilirsiniz.
- Kategori veya üreticiye bağlı olarak iki veya daha fazla sayıda aygıt görüntülenebilir. Böyle bir durumda, uzaktan kumanda çalışmasını görüntülenen her bir “Tip” için test edin ve doğru çalışanı seçin.

Başka bir aygıtın uzaktan kumandası olarak kaydetmek için

Aygıt listesi ekranındaki  Register device] düğmesine basın.

Uzaktan kumanda sinyalinin öğrenilmesi ve kaydedilmesi

Aygıt kategorisini veya üreticisini [Easy registration] ögesi altında bulamazsanız, uzaktan kumandayı aşağıda açıklandığı şekilde kaydedin.

1. Remote control uygulamasını başlatın.
2.  Register device] veya [Register device] seçimini yapın.
3. [Learn from a remote control] düğmesine basın.

4. Kategoriye seçin.
Ekranda bir uzaktan kumanda görüntülenir.
5. Sinyali atamak istediğiniz düğmeye basın.
6. Menü ekranı görüntülendiğinde, [Learn remote commands] seçimini yapın.
7. Kaydedilecek uzaktan kumandayı tablet bilgisayarınızın IR veri girişine yakın bir noktaya getirin, [Start] düğmesine basın ve ardından uzaktan kumandanın öğrenilecek düğmesine basın.
Düğmeye basıldığında, ekranda uzaktan kumanda görüntülenir.

İpucu

- Daha fazla düğmenin öğrenilmesi için, 4 ila 7. adımlar arasındaki işlemleri tekrarlayın.

Tablet bilgisayarın uzaktan kumanda olarak kullanılması

Aşağıda belirtildiği gibi iki tip uzaktan kumanda mevcuttur.

- “Tam” uzaktan kumanda
Aygıtı klasik bir IR uzaktan kumandayı kullanır gibi düğmelere basarak çalıştırabilirsiniz.
 - “Hareket algılamalı” uzaktan kumanda
Uzaktan kumanda işlemlerine yeni bir dokunuş getirmiştir. Aygıt, dokunmatik ekrana dokunulması ve ekranın sürüklenmesi gibi parmaklarınızın hareketini algıladığında tepki verir ve bunun için ekranın neresine dokunduğunuz önemli değildir. Bu şekilde aygıtı, tablet bilgisayarınızın ekranına bakmadan sezgisel bir şekilde çalıştırabilirsiniz.
1. Aygıt listesi ekranından kumanda etmek istediğiniz aygıtın simgesine dokunun.
Uzaktan kumanda ekranı görüntülenir ve ekrana dokunarak aygıtı kontrol edebilirsiniz. Uzaktan kumanda ekranının sağ üst köşesindeki düğmeye basarak, “hareket algılamalı” ve “tam” uzaktan kumanda seçenekleri arasında seçim yapabilirsiniz.

İpucu

- Aygıt simgesi, uzaktan kumanda ekranının sol üst köşesinde görüntülenir. Simgenin sol ve sağındaki düğmelere basarak, kumanda edilecek aygıtı değiştirebilirsiniz.

İlgili Konu

[Çeşitli AV Aygıtlarının Tablet Bilgisayarınızla Çalıştırılması](#)

Social Feed Reader

Social Feed Reader uygulamasını kullanarak, örneğin Twitter veya Facebook gibi SNS (Social Networking Services) erişimi sağlayabilirsiniz. Birden fazla hizmetteki bildirimlerinizin (yazılarınız) hepsi aynı ekranda görüntülenir. Bildirimleri ayrıca yalnızca videolu veya fotoğraflı bildirimler gibi çeşitli koşullara göre filtreleyebilirsiniz.

1. Social Feed Reader uygulamasını başlatmak için  düğmesine basın.

Hesap kaydı yapılmadan önce: Hesap kaydı ekranı görüntülenir.

Hesap kaydı yapıldıktan sonra: Bildirim listesi ekranı görüntülenir.

İpucu

- Uygulamayı başlatmak için kullanacağınız simgeyi bulamazsanız, Ana ekranın sağ üst köşesindeki  Apps & Widgets] düğmesine basarak uygulama yükleyicisi içerisinde arama yapabilirsiniz.

İlgili Konu

[Heyecan Verici Deneyimlerin Sosyal Ağ Üzerinden Paylaşılması](#)

[Twitter veya Facebook hesaplarının kaydedilmesi](#)

[Görüntülenen Bildirimlerin \(Yazıların\) Değiştirilmesi](#)

[Bildirim \(Yazı\) Okunması ve Yazılması](#)

[Bildirim \(Yazı\) veya Arkadaş Arama](#)

Twitter veya Facebook hesaplarının kaydedilmesi

Social Feed Reader uygulamasını kullanarak Twitter veya Facebook hesabınızı kaydedebilirsiniz. Ancak, önceden bir Twitter veya Facebook hesabınızın olması gerekir.

1. Social Feed Reader uygulamasını başlatmak için  düğmesine basın.

Hesap kurulumu ekranı görüntülenir.

2. Ekranın sağ tarafından görüntülenen hizmet listesinden kaydetmek istediğiniz hizmeti seçin.
3. Otomatik olarak görüntülenen hizmet doğrulama sayfasından hesabı doğrulayın.
Kaydettiğiniz hesap ekranın sol tarafında görüntülenir.
4. [OK] düğmesine basın.
Kaydedilen hesabın bildirim listesi ekranı görüntülenir.

Not

- 1. adımda bildirim listesi ekranı görüntülenirse, seçenekler menüsünden [Accounts] seçimini yapın.

İpucu

- Social Feed Reader uygulamasıyla, tek bir Facebook hesabı ve birden fazla Twitter hesabı kaydedebilirsiniz.

Bir hesap eklemek için

Hesap kurulumu ekranını görüntülemek için bildirim listesi ekranının seçenekler menüsünden [Accounts] seçimini yapın ve ardından 2. adıma geçin.

Bir hesap silmek için

Hesap kurulum ekranını görüntülemek üzere bildirim listesi ekranının seçenekler menüsünden [Accounts] seçimini yapın ve ardından silmek istediğiniz hesabın sağındaki  düğmesine basın.

İlgili Konu

[Heyecan Verici Deneyimlerin Sosyal Ağ Üzerinden Paylaşılması](#)

[Social Feed Reader](#)

[Görüntülenen Bildirimlerin \(Yazıların\) Değiştirilmesi](#)

[Bildirim \(Yazı\) Okunması ve Yazılması](#)

[Bildirim \(Yazı\) veya Arkadaş Arama](#)

Görüntülenen Bildirimlerin (Yazıların) Değiştirilmesi

Social Feed Reader uygulaması, görüntülenecek bildirimler (yazılar) için filtreler ayarlamınızı sağlar. Filtrelenen bildirim setleri, “akışlar” olarak adlandırılır ve Social Feed Reader uygulamasına birden fazla akış kaydedilebilir. Kaydedilen akışlar, ekranın sol üst köşesinde sekmeler halinde görüntülenir. Tüm arkadaşlarınızın bildirimleri, yakın arkadaşlarınızın bildirimleri, size gönderilen yanıtlar ve mesajlar gibi akışlar arasında kolayca geçiş yapabilirsiniz.

1. Social Feed Reader uygulamasını başlatmak için  düğmesine basın.

Bildirim listesi ekranı görüntülenir.

Not

- Hesap kurulumu ekranı görüntülenirse, bir SNS hesabı kaydedin [\[Ayrıntılar\]](#).

Bildirimlerin görüntülenmesi için filtrelerin kaydedilmesi

1. Bildirim listesi ekranının üst tarafındaki [+] sekmesine basın.
[Create new stream] ekranı görüntülenir.
2. Akış için bir ad girin, [Add filter] düğmesine basın ve filtreyi girin.
3. İşlem tamamlandığında, [Add] düğmesine basın.
Birden fazla filtre kaydedebilirsiniz.
Daha fazla filtre eklemek için, [Add filter] seçimini yapın.
4. Filtre girişi tamamlandığında, [OK] düğmesine basın.
Kaydedilen akış, bildirim listesi ekranının üst tarafında bir sekme halinde görüntülenir.

Bir akışın veya bildirimlerin görüntülenmesi için filtrelerin adlarını değiştirmek için

Bildirim listesi ekranından değiştirmek istediğiniz akışın bulunduğu sekmeye basın ve ardından seçenekler menüsünden [Stream settings for tab] seçimini yapın.

Bir akışı silmek için

Bildirim listesi ekranından silmek istediğiniz akışın bulunduğu sekmeye basın ve ardından seçenekler menüsünden [Delete tab] seçimini yapın.

Not

- [All friends] ve [Search] sekmelerini silemezsiniz.
- Seçenekler menüsünden arama sonuçları için [Save search results as stream tab] seçeneğiyle oluşturulan akışların adlarını değiştirebilirsiniz, ancak filtrelerin adlarını değiştiremezsiniz.

Akışın görüntülenmesi

Bildirim listesi ekranından istediğiniz akışın bulunduğu sekmeye basın. Kayıtlı filtre koşullarını karşılayan bildirimler, en güncel olanları en üstte olacak şekilde görüntülenir.

Not

- Arkadařlarınızı, bildirimlerin grntlenmesi iin akıř filtreleri olarak seerseniz, bu arkadařlarınıza ait bildirimler yalnızca yakın bir gemiřte bildirimde bulunmaları halinde bildirim listesinde grntlenir.

İpucu

- Ekranın saė st křesindeki  dğmesine bastıktan sonra [Show only videos and pictures] seimini yaparsanız, ekranda yalnızca videolu veya fotoėraflı bildirimleri ieren akıřlar grntlenir.

İlgili Konu

[Heyecan Verici Deneyimlerin Sosyal Aė zerinden Paylařılması](#)

[Social Feed Reader](#)

[Twitter veya Facebook hesaplarının kaydedilmesi](#)

[Bildirim \(Yazı\) Okunması ve Yazılması](#)

[Bildirim \(Yazı\) veya Arkadař Arama](#)

Bildirim (Yazı) Okunması ve Yazılması

Social Feed Reader uygulaması, Twitter ve Facebook gibi birden fazla hizmete ait bildirimlerin (yazıların) toplu olarak görüntülenmesini sağlar. Aynı bildiri birden fazla hizmete aynı anda yazabilirsiniz.

1. Social Feed Reader uygulamasını başlatmak için  düğmesine basın.

Bildirim listesi ekranı görüntülenir.



Not

- Hesap kurulumu ekranı görüntülenirse, bir SNS hesabı kaydedin [\[Ayrıntılar\]](#).

Bildirimlerin okunması

Twitter'da takip ettiğiniz insanlar veya Facebook arkadaşlarınız tarafından oluşturulan bildirimler, bildirim listesi ekranında oluşturulma tarihine göre sıralı bir şekilde görüntülenir.

İpucu

- Bildirimin altındaki  düğmesine basıldığında, yazının devamı görüntülenir. Gizlemek için  düğmesine basın.
- Bildirimin sağındaki küçük resme basarak, bağlantılı web sitelerine veya fotoğraflara erişebilir veya etiketler kullanarak bildirimler içerisinde arama yapabilirsiniz.

Yeni bildirimler almak için

Bildirim listesi ekranının seçenekler menüsünden [Refresh] seçimini yapın.

Bildirimlere yanıt vermek veya yorum yapmak için

Bildirim listesi ekranından istediğiniz bildiri seçin ve ardından yapmak istediğiniz işleme ait simgeye dokununuz.

Bildirim yazan kişinin profiline bakmak için

Bildirim listesi ekranından istediğiniz bildiri seçin ve  düğmesine basın.

Bildirim yazmak

1. Bildirim listesi ekranının sağ üst köşesindeki  düğmesine basın.
2. Bildirim yazmak istediğiniz hizmete dokununuz ve seçim kutusunu işaretleyin.
3. Bir bildirim yazın.
4. İşiniz bittiğinde, [Send] düğmesine basın.
Bildirim seçilen hizmette yayınlanır.

İpucu

- Aynı yazıyı birden fazla hizmette aynı anda yayınlayabilirsiniz.
- Fotoğraflar, videolar veya kısaltılmış bağlantılar (URL'ler) ekleyebilirsiniz. 3. adımda ekranın alt tarafından [Attach] veya [Shorten URL] seçimini yapın.

İlgili Konu

Heyecan Verici Deneyimlerin Sosyal Ağ Üzerinden Paylaşılması

Social Feed Reader

Twitter veya Facebook hesaplarının kaydedilmesi

Görüntülenen Bildirimlerin (Yazıların) Değiştirilmesi

Bildirim (Yazı) veya Arkadaş Arama



Bildirim (Yazı) veya Arkadaş Arama

Social Feed Reader uygulaması, bildirimler (yazılar) veya hizmetlere kayıt olmuş arkadaşlarınızı aramanızı sağlar.

1. Social Feed Reader uygulamasını başlatmak için  düğmesine basın.

Bildirim listesi ekranı görüntülenir.

Not

- Hesap kurulumu ekranı görüntülenirse, bir SNS hesabı kaydedin [\[Ayrıntılar\]](#).
2. Bildirim listesi ekranının üst tarafındaki [Search] sekmesine basın.
Arama ekranı görüntülenir.
 3. Arama yapmak istediğiniz hesabı seçin.
 4.  düğmesine basın ve ardından aşağıdaki seçimlerden birini yapın.
Bir bildirim aramak için: [Search posts]
Bir arkadaş aramak için: [Search people]
 5. Anahtar kelimeleri girin ve  düğmesine basın.
Arama sonucu görüntülenir.

İpucu

- Tüm hesaplarda aynı anda arama yapmak için, 3. adımda [All accounts] seçimini yapın.
- Yanıtları, yorumları ve profilleri görmek için bildirim arama sonuçlarına basın. Arama sonucuna geri dönmek için, [Search] sekmesine basın.
- Profilini görmek için arkadaş arama sonuçlarına basın. Arama sonucuna geri dönmek için, [Search] sekmesine basın.
- Bildirim listesi ekranına geri dönmek için, ekranın sol üst köşesindeki bir akış sekmesine ([All friends] vb.) basın.
- Bir bildirim arama sonucunu sekme olarak kaydedebilirsiniz. Seçenekler menüsünden [Save search results as stream tab] seçimini yapın.

İlgili Konu

[Heyecan Verici Deneyimlerin Sosyal Ağ Üzerinden Paylaşılması](#)

[Social Feed Reader](#)

[Twitter veya Facebook hesaplarının kaydedilmesi](#)

[Görüntülenen Bildirimlerin \(Yazıların\) Değiştirilmesi](#)

[Bildirim \(Yazı\) Okunması ve Yazılması](#)

Select App

Select App, tablet bilgisayarınızda kullanabileceğiniz çeşitli uygulamaları tanıtan bir web sitesine ulaşmanızı sağlar.

1. Select App web sitesini görüntülemek için  düğmesine basın.

Tarayıcı açılır ve web sitesi görüntülenir.

Not

- Tablet bilgisayarınızın ayarları, Android Market'ten indirilmeden önce Google hesabınızla Android Market'e ulaşabilmenize izin verecek şekilde yapılandırılmalıdır.
- Bazı uygulamalar ücretlidir.
- Uygulamalar indirilirken ve güncellenirken yüksek miktarda veri aktarılır.

İpucu

- Uygulamayı başlatmak için kullanacağınız simgeyi bulamazsanız, Ana ekranın sağ üst köşesindeki  Apps & Widgets] düğmesine basarak uygulama yükleyicisi içerisinde arama yapabilirsiniz.

İlgili Konu

[Sony Tarafından Önerilen Uygulamalar](#)

Gallery

Gallery uygulaması, fotoğrafları ve videoları tablet bilgisayarınızda veya Picasa web albümleri'nde görüntülemenizi veya oynatmanızı sağlar. DLNA onaylı başka bir aygıtta fotoğraf gönderebilir ve bu fotoğrafları o aygıtta görüntüleyebilirsiniz. Ayrıca, paylaşmak için fotoğraflarınızı ağ hizmetlerine de gönderebilirsiniz.

Fotoğraf veya videolarla ilgili ayrıntılı bilgileri görüntülenebilir ve fotoğrafları veya videoları sıralayabilir veya filtreleyebilirsiniz. Ayrıca, fotoğrafları düzenleyebilir ve farklı efektler ekleyebilirsiniz.

1. Gallery uygulamasını başlatmak üzere  seçimini yapın.

İpucu

- Uygulamayı başlatmak için kullanacağınız simgeyi bulamazsanız, Ana ekranın sağ üst köşesindeki  Apps & Widgets] düğmesine basarak uygulama yükleyicisi içerisinde arama yapabilirsiniz.

Fotoğraf veya videoların tablet bilgisayarınızda oynatılması

1. Oynatmak istediğiniz fotoğrafı veya videoyu seçmek için albümlere veya küçük resimlere basın. Seçilen fotoğraflar veya videolar oynatma ekranında görüntülenir.

İpucu

- Picasa web albümleri'nde kayıtlı fotoğrafları veya videoları oynatabilirsiniz. Settings uygulamasıyla ayarladığınız Google hesabınızın bir hizmeti olan Picasa web albümleri ile senkronize etmeyi seçerseniz, Picasa web albümleri albüm listenizde görüntülenir.
- Ekranın sağ üst köşesindeki menüyü kullanarak, fotoğrafları veya videoları saat veya çekilen yer gibi bilgilere göre sıralayabilirsiniz.
- Küçük resimlere art arda basarak, birden fazla fotoğraf veya videoyu aynı anda seçebilirsiniz.
- Oynatılan öğeleri oynatma ekranında kontrol edebilirsiniz.



Fotoğrafların görüntüleme alanını genişletmek için

Fotoğraf oynatma ekranının sağ üst köşesindeki  düğmesine basın. Genişletmeyi iptal etmek için,  düğmesine basın.

Fotoğrafları tam ekranda görüntülemek için

Fotoğraf oynatma ekranının seçenekler menüsünden [Fill display area] seçimini yapın. Tam ekran görünümünü iptal etmek için, [Fit to display area] seçimini yapın.

Çekim konumunu görüntülemek için

Görüntüleme ekranını genişletmeden  veya  düğmesine basın. Fotoğraflarda nerede çekildiklerinin bilgisi varsa, bu konumları gösteren bir harita görüntülenir. Küçük resim görünümüne geri dönmek için,  düğmesine basın.

İpucu

- Dahili kameraları kullanarak konum bilgileri içeren fotoğraflar çekebilirsiniz.

Tablet bilgisayarınızdan göndererek (Throwing) fotoğrafların başka bir aygıtta oynatılması

Tablet bilgisayarınızı kullanarak, ev aığınız üzerinden DLNA onaylı başka bir aygıtta fotoğraflar gönderebilir ve bu fotoğrafları o aygıtta görüntüleyebilirsiniz [\[Ayrıntılar\]](#).

Not

- Tablet bilgisayarınızı kullanarak başka bir aygıtı kontrol ederken, örneğin  düğmesine basarak başka bir ekran görüntülerseniz, bilgilendirme panelinden kontrol ekranına geri dönün.

İpucu

- Başka bir aygıtta içerik gönderirken, diğer içerikleri tablet bilgisayarınızda oynatabilirsiniz.

Fotoğraf veya videoların paylaşılması

- Paylaşmak istediğiniz fotoğrafların albümünü veya küçük resmini seçin ve ardından  düğmesine basın.
- Fotoğraf veya videoları paylaşmak için kullanmak istediğiniz hizmetin adına basın.
- Fotoğrafları veya videoları ekranda verilen talimatları takip ederek yayınlayın.

İpucu

- Küçük resimlere art arda basarak, birden fazla fotoğraf veya videoyu aynı anda seçebilirsiniz.

Fotoğrafların otomatik olarak görüntülenmesi (slayt gösterisi)

- Slayt gösterisi olarak görüntülemek istediğiniz fotoğrafların albümlerini veya küçük resimlerini seçin ve ardından  düğmesine basın.
Slayt gösterisi gösterilmeye başlar.

Fotoğraf düzenlenmesi

- Oynatma ekranından sırasıyla  (Seçenekler menüsü) - [Edit] seçimlerini yapın.
- Ekranın alt tarafındaki düzenleme simgesine basın.
Fotoğraflarınıza çeşitli efektler ekleyebilirsiniz.
- Düzenlemeyi tamamladıktan sonra [SAVE] seçimini yapın.

İlgili Konu

[Desteklenen Formatlar](#)

[Örnek Veriler Hakkında](#)

Video Unlimited

Video Unlimited, Sony'nin internet tabanlı aygıtlarında size yeni bir eğlence dünyasının kapılarını aralıyor. En sevdiğiniz videoları tablet bilgisayarınıza indirebilir ve bunları istediğiniz yerde ve istediğiniz zaman izleyebilirsiniz.

Not

- Bu uygulama veya hizmet bazı ülkeler/bölgeler için geçerli olmayabilir.
- Bu hizmet için internet kullanım ücretleri uygulanabilir. İlgili tüm internet ücretleri tarafınızca karşılanacaktır. Daha fazla bilgi için, üyeliğinizin bulunduğu hizmet sağlayıcısına danışın.
- Oturum açmadan da içeriği görüntüleyebilirsiniz, ancak içerik satın almak ve indirmek için mutlaka kayıtlı bir hesabınızın olması gerektiğine dikkat edin.
- Önizleme özelliğinin kullanılabilmesi için, tablet bilgisayarınızın mutlaka Kablosuz bağlantıyla bir ağa bağlı olması gerekir.
- Satın aldığınız içeriği indirebilmeniz için, tablet bilgisayarınızın mutlaka Kablosuz olarak bir ağa bağlı olması gerekir. Satın aldığınız içeriği [Download List] öğesinden indirebilirsiniz.
- İçeriği indirebilmeniz için, bulunduğunuz yerin mutlaka hesabınızda yazan ülke/bölge içerisinde olması gerekir.
- İndirilecek içerik için yeterli boş alan olduğundan emin olun.

Destek bilgileri

<http://www.sonyentertainmentnetwork.com/support>

Ticari Markalar

- Sony Entertainment Network logosu ve "Sony Entertainment Network", Sony Corporation'ın ticari markalarıdır.

İlgili Konu

[Video İçeriği](#)

Music Unlimited

- Her Yerde Müzik – İstedığınız şarkıyı istediğiniz zaman dinleyin
- En son hitlerden klasiklere kadar milyonlarca şarkı
- Tür, Ruh Hali ve Zaman Dilimine göre ayrılmış Radyo Kanalları
- Reklam yoktur ve sınırsız atlama işlevi vardır
- Kişisel koleksiyonunuz ile senkronize edebilir ve kişisel koleksiyonunuzdan çalabilirsiniz
- Birçok farklı aygıttan ulaşabilirsiniz

Not

- Bu uygulama veya hizmet bazı ülkeler/bölgeler için geçerli olmayabilir.

Destek bilgileri

<http://www.sonyentertainmentnetwork.com/support>

Ticari Markalar

- Sony Entertainment Network logosu ve “Sony Entertainment Network”, Sony Corporation'ın ticari markalarıdır.

İlgili Konu

[Müzik İçeriği](#)

Personal Space

Fotoğraf ve videolarınızı arkadaşlarınız & aileniz ile gizliliğini koruyarak ücretsiz olarak paylaşabilirsiniz! Fotoğraf veya videolarınızı tablet bilgisayarınızın Gallery bölümünden seçebilir veya dahili kamerayla yenilerini çekebilirsiniz.

Artık sürekli hata veren e-posta ekleri, yeniden boyutlandırma veya manüel kodlama ile uğraşmanıza gerek yoktur.

Grup Paylaşımı arkadaşlarınızın ve ailenizin web, cep telefonları ve bağlanan diğer aygıtlar üzerinden sürekli olarak paylaşılan içerik akışını görebilmesini sağlar.

Daha fazla bilgi için, <http://personalspace.sony.net> web sitesini ziyaret edin.

Not

- Bu uygulama veya hizmet bazı ülkeler/bölgeler için geçerli olmayabilir.
- Personal Space ücretsiz olarak 1 gigabayt depolama alanı sağlar.

Destek bilgileri

- Birleşik Krallık
http://support.sony-europe.com/personal_space/index.aspx?site=odw_en_GB
- Fransa
http://support.sony-europe.com/personal_space/index.aspx?site=odw_fr_FR
- Almanya
http://support.sony-europe.com/personal_space/index.aspx?site=odw_de_DE

Ticari Markalar

- Personal Space, Sony Corporation'ın bir ticari markasıdır.

Reader

Sevdiğiniz dijital kitaplarınızı tablet bilgisayarınızda taşıyın. Sezgisel tasarımı hareket halindeyken okumanızı ve okudukça istediğiniz yerleri sık kullanılan olarak eklemenize, altını çizmenize veya yazı boyutunu ayarlamanıza olanak sağlar. Ayrıca, bu öğeleri başka uyumlu aygıtlarla da senkronize edebilirsiniz. Online Reader(TM) Store sayesinde kolayca içerik satın alabilirsiniz. Reader(TM) Store'dan içerik satın alınamayan bir ülkede bulunuyorsanız, içeriği bir bellek kartından yükleyerek kitaplarınızın (kopyalamaya karşı korumalı olmayanların) keyfini tablet bilgisayarınızdan çıkartabilirsiniz.

- Sık kullanılanlara ekleme ve altını çizme
- Ayarlanabilir yazı boyutları
- Sezgisel navigasyon
- Diğer uyumlu aygıtlarla senkronize etme

Not

- Bu uygulama veya hizmet bazı ülkeler/bölgeler için geçerli olmayabilir.
- Yalnızca Birleşik Krallık'taki müşteriler için
Dijital yayınları satın almak ve okumak için mutlaka bir Reader(TM) Store hesabı oluşturmanız gerekir. Zaten bir Adobe ID'niz varsa, Reader(TM) Store hesabı oluşturmak için mutlaka aynı kullanıcı ID'sini ve parolasını kullanmanız gerekir.

Destek bilgileri

Yalnızca Birleşik Krallık'taki müşteriler için

<http://lu.ebookstore.sony.com/contactus?region=uk&lang=EN>

Ticari Markalar

- Sony Electronics Inc., Sony ve Sony logosu, Sony Corporation'ın ticari markalarıdır.
- Diğer tüm ticari markalar, kendi sahiplerinin mülkiyetindedir. Tüm hakları saklıdır.

İlgili Konu

[Dijital Kitaplar](#)

MediaRemote

MediaRemote uygulamasını, desteklenen Sony aygıtlarıyla kullanabilirsiniz. MediaRemote, uzaktan kumanda işlevi görerek bu aygıtları kontrol etmenizi ve takılan disklerle ilgili bilgileri görüntülemenizi sağlar. (Desteklenen aygıtlar için, Sony web sitesine bakın.)

Not

- Bu uygulama veya hizmet bazı ülkeler/bölgeler için geçerli olmayabilir.
- Kişisel bilgiler gibi önemli bilgiler girerken, ev ağınızın güvenliğine dikkat edin.

MediaRemote İçin Hazırlıklar

- Sony aygıtını ev ağınıza bağlayın.
Bağlantı hakkında ayrıntılı bilgi için, aygıt ve kablosuz modemle birlikte verilen kullanım kılavuzlarına bakın.
- Tablet bilgisayarınızı, Sony aygıtının bağlı olduğu ev ağına bağlayın.
- Tablet bilgisayarınızı Sony aygıtına kaydedin.

Ayarlar hakkında daha ayrıntılı bilgi için, aygıtla birlikte verilen kullanım kılavuzuna bakın
MediaRemote uygulamasının nasıl kullanıldığını öğrenmek için, MediaRemote uygulamasının yardımına başvurun.

İlgili Konu

[Çeşitli AV Aygıtlarının Tablet Bilgisayarınızla Çalıştırılması](#)

Ustream

Ustream, canlı videolarınızı herkesin izleyebilmesini ve tüm dünya genelindeki izleyicilerle etkileşimli bir şekilde iletişim kurmanızı sağlar. Android için Ustream ile, anlık bildirimler yayınlayabilir ve sevdiğiniz gösterilerin bir saniyesini bile kaçırmazsınız! Hareket halindeyken canlı etkinlikleri izleyin, yaklaşan etkinliklere katılıp katılmayacağınızı bildirin, en son yayınları yakalayın ve istediğiniz şeyleri sosyal ağlar üzerinden paylaşın.

- İsteddiğiniz şeyleri yayınlayın ve sohbet ve anket yoluyla izleyicilerinizle etkileşimli bir iletişim kurun.
- Canlı etkinlikleri izleyin ve bu etkinliklere sohbetle katılın.
- En son Ustream içeriklerini “Özel” ögesi altında görün.
- Ustream Crowds'a katılarak en sevdiğiniz gösterileri takip edin ve katıldığınız etkinlikleri izleyin.
- Yayınladığınız ve bulduğunuz içerikleri sosyal ağlar üzerinden paylaşın.

Not

- Bu uygulama veya hizmet bazı ülkeler/bölgeler için geçerli olmayabilir.

Destek bilgileri

<http://www.ustream.tv/support-center/mobile>

Zinio

Zinio, hareket halindeyken aslına uygun bir okuma deneyimi saęlayan ve dñnyanın en iyi dergilerini dijital ortamda sunan bir hizmettir. Zinio en çok okunan yazıları okumanıza ve paylaşmanıza, dijital üyelikler veya tek sayılar satın almanıza ve kütüphanenizi birden fazla aygıtta yönetebilmenize izin verir. Ne isterseniz onu okuyun!

Not

- Bu uygulama veya hizmet bazı ülkeler/bölgeler için geçerli olmayabilir.

Destek bilgileri

<http://www.zinio.com/help/index.jsp>

Evernote

Evernote, tablet bilgisayarınızı beyninizin bir parçası haline getirir. Bu ödüllü uygulama, yaşamınızda olan her şeyi hatırlamanıza olanak sağlar. Notlardan fikirlere, fotoğraflardan kayıtlara kadar her şeyi Evernote'a koyabilir ve tablet bilgisayarınızı web üzerinden bilgisayarınızla senkronize ederek içerikleri anında izleyebilirsiniz.

Not

- Bu uygulama veya hizmet bazı ülkeler/bölgeler için geçerli olmayabilir.

Destek bilgileri

<http://www.evernote.com/about/contact/support/>

HD Games

Gameloft sanal mağazasındaki En İyi HD Oyunlar bölümünden Android tabletinize yüksek kaliteli oyunlar yükleyin. Asphalt 6, Real Football 2011 ve N.O.V.A. 2 - Near Orbit Vanguard Alliance gibi gözde oyunlar arasından seçim yapabilirsiniz.

Destek bilgileri

support@gameloft.com

- Birleşik Krallık
0-808-234-8679 (08:00-17:00 Pazartesi-Cuma)
- Fransa
0-800-903-778 (09:00-18:00 Pazartesi-Cuma)
- Almanya
0-800-182-8613 (09:00-18:00 Pazartesi-Cuma)
- İspanya
900-868-529 (09:00-18:00 Pazartesi-Cuma)
- İtalya
39-0662-20-7635 (09:00-18:00 Pazartesi-Cuma)
- Rusya
yalnızca e-posta desteği
- İsveç
46-850-163-257 (09:00-17:00 Pazartesi-Cuma)
- Norveç
47-241-595-12 (09:00-15:00 Pazartesi-Cuma)
- Danimarka
45-72-27-42-22 (09:00-15:00 Pazartesi-Cuma)
- Finlandiya
35-89-725-190-22 (09:00-15:00 Pazartesi-Cuma)
- Hollanda
31-20-51-74-737 (09:00-18:00 Pazartesi-Cuma)
- Belçika
0800-773-85 (Fransızca), 0800-793-17 (İngilizce) (09:00-18:00 Pazartesi-Cuma)
- Avusturya
0800-296-458 (09:00-18:00 Pazartesi-Cuma)
- İsviçre
0-800-838-654 (Almanca), 0-800-835-164 (Fransızca), 0-800-835-164 (İngilizce) (09:00-18:00 Pazartesi-Cuma)
- Portekiz
0-800-863-334 (08:00-17:00 Pazartesi-Cuma)
- Türkiye
yalnızca e-posta desteği
- Polonya
48-22-398-73-03 (09:00-18:00 Pazartesi-Cuma)

Foursquare

Foursquare etrafınızdaki dünyayı keşfetmenize yardımcı olur. Arkadaşlarınızla iletişim kurun, önemli ipuçları alın ve indirim ve ödülleri kaçırmayın.

Hareket halindeyken, arkadaşlarınıza kolayca nerede olduğunuzu haber verebilir ("Yakınlardayım, merhaba demek için uğrayacağım!"), fotoğraf paylaşabilir, arkadaşlarınızın yorumlarını alabilir ve başkalarından önemli ipuçları ("İstakoz Ravioli yemelisin, şimdiye kadar yediklerim arasında en iyisi!") öğrenebilirsiniz. Binlerce mekan, Foursquare kullanıcılarına indirimler ve promosyonlar sunmaktadır ve sevdiğiniz şeyleri yaparken puanlar kazanabilir ve avantajlardan yararlanabilirsiniz. Keşfederken eğlenin!

Not

- Bu uygulama veya hizmet bazı ülkeler/bölgeler için geçerli olmayabilir.

Destek bilgileri

<http://support.foursquare.com/home>

Crackle

Hollywood filmlerini & TV programlarını tablet bilgisayarınızda tam uzunlukta ve sansürsüz olarak izleyin. İstemeniz halinde, tablet bilgisayarınıza 250 film ve 1.000'in üzerinde televizyon programı indirebilirsiniz.

Not

- Bu uygulama veya hizmet bazı ülkeler/bölgeler için geçerli olmayabilir.

Destek bilgileri

<http://www.crackle.com/support/help.aspx>

android@crackle.com

Yedekleme Hakkında

Tablet bilgisayarınızdaki verileri kopyalayabilir ve başka bir depolama aygıtına (yedek) kaydedebilirsiniz. Kaydedilen görüntüler, indirilen müzik dosyaları ve video içeriği gibi çeşitli veriler kullandıkça tablet bilgisayarınızda birikecektir. Tablet bilgisayarınızda beklenmeyen sorunlar ortaya çıkarsa, veriler zarar görebilir veya kaybolabilir. Bu tür kazalara karşı koruyucu bir önlem olarak, önemli verilerinizi daha sonra geri yükleyebilmek için sık sık yedekleme yapmalısınız.

Not

- Bazı veriler, tablet bilgisayarınıza kopyalanamayabilir.
- Bazı ayarlar ve uygulamalar yedekleme yöntemi içermeyebilir. Yazılı notlar tutun ve bunları güvenli bir yerde saklayın.

Yedek oluşturabileceğiniz veriler

Aşağıda belirtilen verileri tablet bilgisayarınızdan kopyalayabilir ve yedeklemek için başka bir aygıtta kaydedebilirsiniz.



- Telif hakkı koruması olmayan müzik/video/e-Kitap dosyaları
- Resimler/duvar kağıtları

Veriler, aşağıda belirtilen klasörlere kaydedilir.

- Müzik dosyaları: \Music
- Duvar kağıdı dosyaları: \Pictures
- Film dosyaları: \Movie
- Resim dosyaları: \DCIM
- e-Kitap dosyaları: \Reader

Verilerin yedeklenmesi (kopyalanması)

Verileri piyasada satılan bir SD bellek kartına kopyalamak için File transfer uygulamasını kullanın.

1. File transfer uygulamasını başlatmak için, sırasıyla [ Apps & Widgets] ve  düğmesine basın.
2. SD bellek kartını tablet bilgisayarınıza takın.
3. Kopyalamak istediğiniz dosyayı/klasörü tablet bilgisayarınızdan seçin.
4.  düğmesine basın.

SD bellek kartında "transferred" adında bir klasör oluşturulur ve veriler bu klasöre kopyalanır.

Not

- Video Unlimited*¹ ile satın alınan video içeriği, telif hakkı korumalı olduğundan bu içeriği yukarıda açıklanan yöntemi kullanarak yedekleyemezsiniz. Bu içeriği "Media Go" programını kullanarak bir bilgisayara kopyalayın. Media Go uygulaması hakkında daha fazlasını öğrenmek için aşağıdaki web sitesini ziyaret edin.
<http://mediago.sony.com/enu/introduction/>

*1 Video Unlimited, Sony Entertainment Network üzerinden sunulan bir video hizmetidir.

İlgili Konu





Bilgisayardaki Verilerin Tablet Bilgisayarınıza Kopyalanması

Wi-Fi checker

Wi-Fi checker uygulaması bir bağlantı sorunu ortaya çıktığında tablet bilgisayarınızın kablosuz bağlantısını kontrol etmenizi sağlar.

1. Wi-Fi checker uygulamasını başlatmak için  düğmesine basın.
2. Bağlantı kontrolünü başlatmak için, ekranın sağ üst köşesindeki [Test] düğmesine basın. Öğeler sırayla kontrol edilir ve sorunların tespit edilen nedenleri ve çözümleri görüntülenir.

İpucu

- Uygulamayı başlatmak için kullanacağınız simgeyi bulamazsanız, Ana ekranın sağ üst köşesindeki [ Apps & Widgets] düğmesine basarak uygulama yükleyicisi içerisinde arama yapabilirsiniz.
- Ekranın sağ üst köşesinden [ SETTINGS] seçimini yaparak, kablosuz bağlantı ayar ekranını görüntüleyebilirsiniz. Wi-Fi checker uygulamasına geri dönmek için [] düğmesine basın. Ana ekranı görüntülemek için [] düğmesine basarsanız, bir sonraki sefer Wi-Fi checker uygulamasını başlattığınızda ayarlar ekranı görüntülenir.

İlgili Konu

[Kablosuz İletişiminin Başlatılması](#)

[Kablosuz İşlevinin Kullanımı Hakkında Notlar](#)

Bilgisayardaki Verilerin Tablet Bilgisayarınıza Kopyalanması

Tablet bilgisayarınıza bir bilgisayar bağlamak için piyasada satılan bir Micro-USB kablosu kullanırsanız ([Ayrıntılar]), o bilgisayardaki verileri tablet bilgisayarınıza kopyalayabilirsiniz. Kopyalanan veriler, tablet bilgisayarınızda oynatılabilir.



Not

- Veriler kopyalanırken Micro-USB kablosunu çıkarmayın. Aksi takdirde, veriler zarar görebilir.
- Kopyalanan veriler, dahili belleğe kaydedilir. Verilerin kopyalanacağı hedef klasörünü değiştiremezsiniz.
- Kopyalanan verilerden yalnızca desteklenen dosya formatlarında olanlar, tablet bilgisayarınızda oynatılabilir.

İlgili Konu

[USB Aygıtlarının Bağlanması](#)

[Tablet Bilgisayarınız ile Başka Bilgisayarların USB Kablosuyla Bağlanması Hakkında Notlar](#)



Desteklenen Formatlar

Oynatılabilecek formatlar kullanılan uygulama veya içeriğe bağlıdır.



Not

- Bazı dosyalar, tablet bilgisayarınızda oynatılamayabilir.

Video

Format/ Codec	Profil	Maksimum çözünürlük	Maksimum bit hızı (Mbps)		
				Gallery	Video player
Uzantı					
H.263	Profil0	704 × 576 (4CIF)	4	.mp4 .3gp	-
H.264 / AVC	Temel Profil	1920 × 1080	10	.mp4 .m4v .3gp	.mp4 .m4v .3gp
MPEG-4	Basit Profil / Gelişmiş Basit Profil	1920 × 1080	10	.mp4 .3gp	.mp4 .m4v .3gp
WMV	Basit Profil / Ana Profil	1920 × 1080	10	-	.wmv

Müzik

Format/ Codec	Örnekleme hızı (kHz)	Maksimum bit hızı (kbps)		
			Müzik	Music player
Uzantı				
AAC	Maks. 48	320	.m4a .mp4 .3gp	.m4a .mp4 .3gp
MP3	Maks. 48	320	.mp3	.mp3
WAV	44,1	-	.wav	.wav
WMA	44,1	320	-	.wma
WMA Pro	44,1	192	-	.wma
FLAC	Maks. 48	-	.flac	-
MIDI	-	-	.mid .xmf	-
Vorbis	Maks. 48	256	.ogg	-

Fotoğraf

Format/ Codec	Maksimum çözünürlük (piksel)	 Gallery
		Uzantı
JPEG	6048 × 4032	.jpg
GIF	2000 × 2000	.gif
PNG	2000 × 2000	.png
BMP	2000 × 2000	.bmp
WBMP	2000 × 2000	.wbmp
WEBP	2000 × 2000	.webp

İlgili Konu

[Gallery](#)

[Music player](#)

[Video player](#)

Media Go Kullanımı

Media Go, tablet bilgisayarınız ile bilgisayarınız arasında içerik yönetimi ve aktarılmasını destekleyen bir bilgisayar programıdır. Media Go uygulamasını bilgisayarınıza kurarak, tablet bilgisayarınıza müzik, fotoğraf ve video aktarabilirsiniz.

Not

- Media Go kullanımı hakkında daha ayrıntılı bilgi için, Media Go ana menüsündeki yardıma başvurun.

Media Go uygulamasının bilgisayara kurulumu

- Bilgisayarınızdan <http://www.sony.com/mediago/Tablet> web sitesini açın ve Media Go uygulamasını indirin.
- İndirilen dosyayı çift tıklayın.
- Ekranında verilen talimatları takip ederek Media Go uygulamasını kurun.
Kurulum sırasında ilave yazılım bileşenleri kurmanız gerektiğini belirten bir mesaj görüntülenirse, bu bileşenleri de belirtildiği şekilde indirin ve kurun.

Media Go ile tablet bilgisayarınıza içerik aktarımı

- Bilgisayarınızı piyasada satılan bir Micro-USB kablosuyla tablet bilgisayarınıza bağlayın [\[Ayrıntılar\]](#).
- Bilgisayarınızın başlat menüsünden seçerek Media Go uygulamasını başlatın.
İçerikleri tablet bilgisayarınız ile bilgisayarınız arasında aktarabilirsiniz.

Not

- Media Go ekranının sol tarafında [Sony Tablet] ögesi görüntülenmiyorsa, tablet bilgisayarınız bilgisayar tarafından algılanmamıştır. Aygıt sürücüsünün doğru şekilde kurulduğunu kontrol edin.
- Media Go uygulamasının bilgisayarda kullanımı hakkında daha fazla bilgi için, bkz. <http://www.sony.com/mediago/Tablet>

İlgili Konu

[USB Aygıtlarının Bağlanması](#)

[Tablet Bilgisayarınız ile Başka Bilgisayarların USB Kablosuyla Bağlanması Hakkında Notlar](#)

[Gallery](#)

[Music player](#)

[Video player](#)

PS Store Hakkında

PlayStation(R)Store, Sony Computer Entertainment Inc. tarafından sunulan bir çevrimiçi mağazadır. PlayStation(TM)Certified terminalleri için PlayStation(R) oyunları vb. gibi ürünleri buradan satın alabilirsiniz.

Not

- Bu uygulama veya hizmet bazı ülkeler/bölgeler için geçerli olmayabilir.
- PlayStation(R)Store'dan PlayStation(R) oyunları satın alabilmek için PSN veya SEN oturum açma bilgileriniz gerekir.
- Satın aldığınız içeriği indirirken, tablet bilgisayarınızı bir Kablosuz ağa bağlayın.
- Satın aldığınız içeriği indirmeye başlamadan önce, tablet bilgisayarınızda yeterli boş alan olduğundan emin olun.

İlgili Konu

[Oyunların Tam Ölçekte Oynanması](#)

[Genel PlayStation\(R\) desteği](#)

PlayStation(R)3 Sisteminin Kolunun Kullanılması

PlayStation(R)3 sisteminin kolunu kablolu veya kablosuz bağlantı üzerinden tablet bilgisayarınıza bağlayabilirsiniz. Tablet bilgisayarınızda kurulu gelen ve PlayStation(R)Store'dan indirdiğiniz oyunları Sony Computer Entertainment Inc. tarafından üretilen DUALSHOCK(R)3 veya SIXAXIS kablosuz kolunu kullanarak oynayın.

PlayStation(R)3 sisteminin kolunun kablolu bağlantıyla kullanılması

1. Tablet bilgisayarınızı açın.
2. Belirtilen bir USB adaptör kablosunu SGPUC1 (ayrı olarak satılır) ve piyasada satılan bir USB kablosunu kullanarak kolu, tablet bilgisayarınızın USB Micro-A/B girişine bağlayın.

Tablet bilgisayarınızın Ana ekranının sağ alt bölümünde  simgesi (kol şarj oluyor) ve bir mesaj görüntülenir.

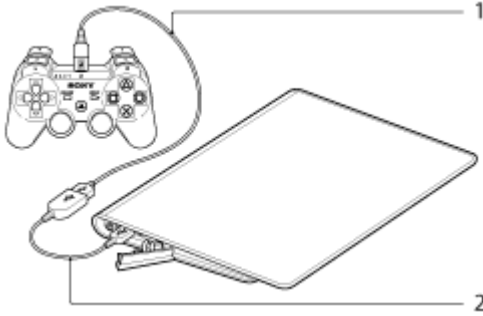

1. Piyasada satılan USB kablosu
2. USB adaptör kablosu SGPUC1 (ayrı olarak satılır)

Not



- Tablet bilgisayarınıza PlayStation(R)3 sisteminin yalnızca bir kolu bağlanabilir.

İpucu

- Kol, USB kablosuyla tablet bilgisayarınıza bağlı konumdayken, kolun pili şarj olur. Ekran kapansa bile, USB kablosuyla tablet bilgisayarınıza bağlı olduğu sürece kol şarj olmaya devam eder. Kol şarj olurken, tablet bilgisayarınızı bir AC adaptörüne bağlamanızı öneririz.

PlayStation(R)3 sisteminin kolunun kablosuz bağlantıyla kullanılması

Bluetooth(R) işlevini kullanarak tablet bilgisayarınız ile PlayStation(R)3 sisteminin kolu arasında bir kablosuz bağlantı kurabilirsiniz. Kolu tablet bilgisayarınıza ilk defa bağlıyorsanız, kol ile tablet bilgisayarınızı eşleştirmeniz gerekir.

1. Tablet bilgisayarınızı açın.
2. Sırasıyla [ Apps & Widgets] - [ Settings] -[Bluetooth] seçimlerini yapın ve ardından [Bluetooth] düğmesini [AÇIK] konumuna getirin.
3. Belirtilen bir USB adaptör kablosunu SGPUC1 (ayrı olarak satılır) ve piyasada satılan bir USB kablosunu





kullanarak kolu, tablet bilgisayarınızın USB Micro-A/B girişine bağlayın.

Tablet bilgisayarınızın Ana ekranının sağ alt bölümünde  simgesi (kol şarj oluyor) görüntülenir.

4. Kolu tablet bilgisayarınızdan çıkartın.

Eşleştirme tamamlanır.

Ana ekranın sağ alt bölümünde görüntülenen kol simgesi yerine kolun pil şarj seviyesini gösteren simge görüntülenmeye başlar.

-  : Pilin şarj seviyesi oldukça yüksektir.
-  : Pilin şarj seviyesi düşmeye başlamıştır.
-  : Pilin şarj seviyesi düşüktür.
-  : Pilin şarjı bitmiştir. Kolu şarj edin.

Not

- Tablet bilgisayarınıza PlayStation(R)3 sisteminin yalnızca bir kolu bağlanabilir.
- Kolu Bluetooth işlevini kullanarak tablet bilgisayarınıza bağlamanız için, kol pilinin mutlaka şarj edilmesi gerekir.
- Tablet bilgisayarınızla kolu eşleştirirken, bunları mutlaka bir kablolu bağlantıyla bağlamalısınız.
- Diğer Bluetooth aygıtlarının aksine, kol, tablet bilgisayarınızın eşleştirilen aygıtlar listesinde görüntülenmez [\[Ayrıntılar\]](#).
- Eşleştirilen bir kol PlayStation(R)3 veya başka bir tablet bilgisayarıyla kullanıldığında, başlangıçta eşleştirilen tablet bilgisayar ile eşleşmesi iptal edilir.
- PlayStation(R)3 sisteminin kolunu bir kablosuz bağlantıyla kullanırken, Bluetooth özellikli kulaklıklar vb. gibi A2DP (Advanced Audio Distribution Profile)'yi destekleyen Bluetooth aygıtlarını kullanamazsınız. Her iki aygıtı aynı anda kullanırsanız, ses kesilebilir.

İpucu

- Kolu tablet bilgisayarınıza bağladıktan sonra Ana ekranının sağ alt bölümünden sırasıyla  - [The controller of the PlayStation(R)3 system is connected] seçimlerini yaptığınızda, "About the controller of the PS3(TM) system" ekranı görüntülenir. Kol ile tablet bilgisayarınız arasındaki Bluetooth bağlantısını ekranda verilen talimatları takip ederek kurabilirsiniz.
- Daha sonraki bağlantılar için, tablet bilgisayarınız ile kolu yalnızca bir defa eşleştirmeniz yeterli olacaktır. Bir sonraki sefer bağlantı yaptığınızda kolun PS düğmesine basmanız yeterlidir.

Kullanıcı kılavuzunun görüntülenmesi

Ana ekranın sağ üst köşesinden sırasıyla  - [The controller of the PlayStation(R)3 system is connected] seçimlerini yaparsanız, kullanıcı kılavuzu görüntülenir.

PlayStation(R)3 sisteminin kolunun kapatılması

Kol, tablet bilgisayarınıza kablolu bağlantıyla bağlı ise, öncelikle tablet bilgisayarınızı kapatın [\[Ayrıntılar\]](#).

Kol, tablet bilgisayarınıza kablosuz bağlantıyla bağlı ise, aşağıda açıklanan prosedürlerden birini uygulayın.

- Kullanıcı kılavuzunu görüntüleyin ve ardından [Off] seçimini yapın.
- Tablet bilgisayarınızın ekranını kapalı konuma (uyku moduna) getirin [\[Ayrıntılar\]](#).

Not

- Kolu, kol üzerinden kapatamazsınız.

İpucu

- Kolu, kol üzerindeki PS düğmesine basarak tablet bilgisayarınıza tekrar bağlayabilirsiniz.

İlgili Konu

[Oyunların Tam Ölçekte Oynanması](#)

[Genel PlayStation\(R\) desteği](#)

Müzik İçeriğinin Birden Fazla Aygıtta Oynatılması (PARTY STREAMING)

PARTY STREAMING işlevini kullanarak, tablet bilgisayarınızda veya ev ağınızda kayıtlı müzik içeriğini ev ağınız üzerinden başka aygıtlara gönderebilir (Throw) ve aynı zamanda bu aygıtlarda oynatabilirsiniz. PARTY STREAMING işlevini kullanırken, tablet bilgisayarınızdan müzik içeriğinin gönderildiği aygıtlardan bir tanesi otomatik olarak PARTY oynatma “ev sahibi” ve diğer aygıtlar “misafir” olarak atanır. Bu işlevi Music player (müzik) ve DLNA uygulamalarıyla birlikte kullanabilirsiniz.



Ev ağını kullanmak için önceden mutlaka hazırlık yapmanız gerekir [\[Ayrıntılar\]](#).



PARTY STREAMING işlevini (aşağıda gösterilen) PARTY STREAMING logosunun bulunduğu diğer aygıtlarda da kullanabilirsiniz.



Müzik içeriğinin PARTY STREAMING işlevi kullanılarak oynatılması

1. Ev ağınızdaki PARTY STREAMING işlevini destekleyen aygıtların açık konumda olduğundan ve PARTY işlevine katılıma izin verecek şekilde ayarlandığından emin olun.
2. Music player uygulamasını başlatmak üzere  seçimini yapın.
3. Göndermek ve oynatmak istediğiniz müzik içeriğini seçin.
4.  (Throw) seçimini yapın.
5. PARTY STREAMING işlevini kullanmak için [ON] seçimini yapın.
PARTY STREAMING işlevini destekleyen aygıtlar, sol üst köşesinde bir seçim işaretiyle birlikte görüntülenir. Müzik içeriğinin oynatılmasını istemediğiniz aygıtlar varsa, o aygıtların simgeleri üzerine dokununuz. Seçim işareti kaldırılacaktır.



6. [Start] düğmesine basın.

Seçilen aygıtlarda PARTY STREAMING işlevi kullanılarak içerik oynatılmaya başlanır. Oynatmayı tablet bilgisayarınızı kullanarak kontrol edebilirsiniz.

İpucu

- Başka bir aygıtta (sunucu) kayıtlı içeriği DLNA uygulamasını ([Ayrıntılar]) kullanarak da seçebilir ve oynatabilir ve 5. adıma geçebilirsiniz.
- DLNA veya Music player uygulamasında içerik listesine dokunulduğunda görüntülenen menüden [Throw] seçimini yaptığınızda, içeriği oynatmadan da 5. adıma geçebilirsiniz.

PARTY STREAMING işlevi kullanılarak içeriğin oynatıldığı aygıtların değiştirilmesi

1. Oynatma ekranından [Change] seçimini yapın.
2. PARTY işlevine katılmasını istediğiniz aygıtlara seçim işareti eklemek veya bu işlevden çıkarılmasını istediğiniz aygıtların seçim işaretlerini kaldırmak üzere, ilgili aygıtların simgeleri üzerine dokunun. PARTY STREAMING işlevini kapatmak için, [OFF] seçimini yapın.

PARTY seçimi

1. Oynatma ekranından [Disconnect] seçimini yapın.

İpucu

- PARTY ev sahibi aygıtı kapatıldığında veya PARTY ev sahibi aygıtında oynatılan müzik içeriği ev ağındaki başka bir aygıtta oynatılmaya başlandığında PARTY kapanır.

PARTY işlevine katılan aygıtların ses seviyelerinin ayarlanması

PARTY işlevine katılan tüm aygıtların ses seviyelerini oynatma ekranından ayarlayabilirsiniz.



1. Ses kapatma düğmesi

Sesi kapatmak için bu düğmeye dokunun.

2. Ana Ses Seviyesi kontrol çubuğu

Çubuk üzerindeki noktayı sürükleyin ve istediğiniz ses seviyesinde bırakın.

Ses seviyesi, aygıtlar arasındaki ses dengesi korunarak ayarlanır.

3. Ses seviyesi ayar düğmesi

Aygıtların ses seviyelerini ayrı ayrı ayarlamak için aşağıdaki ekrandan bu düğmeye dokunun.

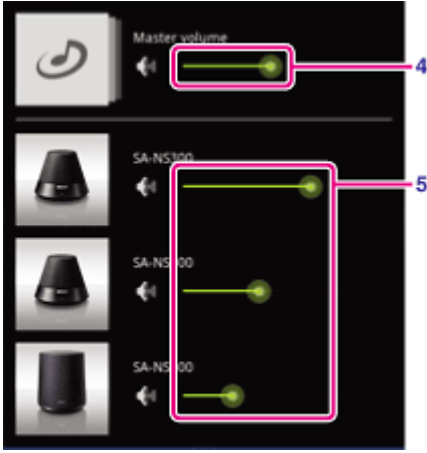

4. Ana Ses Seviyesi kontrol çubuğu

Çubuk üzerindeki noktayı sürükleyin ve istediğiniz ses seviyesinde bırakın.

Ses seviyesi, aygıtlar arasındaki ses dengesi korunarak ayarlanır.

5. Aygıt ses seviyesi kontrol çubuğu

Her bir aygıtın ses seviyesini ayarlamak için, çubuk üzerindeki noktayı sürükleyin ve istediğiniz ses seviyesinde bırakın.

İlgili Konu

[Video, Müzik ve Fotoğraf İçeriklerinin Başka Aygıtlarda Kullanılması](#)

[Ev Ağı Üzerinden Yapılabilecekler](#)

[DLNA Hakkında](#)

[Ev Ağının Hazırlanması](#)

[Başka Aygıtta \(Sunucuda\) Kayıtlı İçeriğin Oynatılması](#)

Ticari Markalar

- “Sony Tablet”, Sony Corporation'ın bir ticari markasıdır.
- “Clear Phase” ve “xLOUD” Sony Corporation'ın ticari markalarıdır.
- DLNA(R), the DLNA Logo and DLNA CERTIFIED(R) are trademarks, service marks, or certification marks of the Digital Living Network Alliance.
- Personal Space, Sony Corporation'ın bir ticari markasıdır.
- Reader ve Reader logosu, Sony'ın ticari markalarıdır.
- “Select App”, Sony Corporation'ın bir ticari markasıdır.
- “12 TONE ANALYSIS” ve logosu Sony Corporation'ın ticari markalarıdır.
- “Sony Entertainment Network logosu” ve “Sony Entertainment Network”, Sony Corporation'ın ticari markalarıdır.
- “SensMe” ve logosu Sony Ericsson Mobile Communications AB'in ticari markaları ve tescilli ticari markalarıdır.
- “PlayStation”, Sony Computer Entertainment Inc.'in bir tescilli ticari markası ve bir ticari markasıdır.
- Pinball Heroes(TM) (C)2009 Sony Computer Entertainment America. Published by Sony Computer Entertainment Europe. Developed by San Diego Studios. “Pinball Heroes” is a trademark of Sony Computer Entertainment America. All rights reserved.
- Crash Bandicoot and related characters (TM) & (C) Universal Interactive Studios, Inc. Licensed by Universal Studios Licensing, Inc. (C)1996 Universal Interactive Studios, Inc. Source Code; (C)1996 Naughty Dog, Inc. All rights reserved.
- MEDIEVIL(TM) (C)1998-2011 Sony Computer Entertainment Europe. Published by Sony Computer Entertainment Europe. Developed by SCE Cambridge Studios. “MEDIEVIL” is a trademark or a registered trademark of Sony Computer Entertainment Europe. All rights reserved.
- Google, stilli Google logosu, Android, stilli Android logosu, Android Market, stilli Android Market logosu, Gmail, Google Takvim, Google Checkout, Google Latitude, Google Haritalar, Google Talk, Picasa ve YouTube, Google Inc.'in ticari markalarıdır.
- Adobe Flash Player Copyright(C) 1996-2011 Adobe Systems Incorporated. All rights reserved. Adobe and Flash are either registered trademarks or trademarks of Adobe Systems Incorporated in the United States and/or other countries.
- THIS PRODUCT IS LICENSED UNDER THE AVC PATENT PORTFOLIO LICENSE FOR THE PERSONAL AND NON-COMMERCIAL USE OF A CONSUMER TO
 - (i) ENCODE VIDEO IN COMPLIANCE WITH THE AVC STANDARD (“AVC VIDEO”) AND/OR
 - (ii) DECODE AVC VIDEO THAT WAS ENCODED BY A CONSUMER ENGAGED IN A PERSONAL AND NON-COMMERCIAL ACTIVITY AND/OR WAS OBTAINED FROM A VIDEO PROVIDER LICENSED TO PROVIDE AVC VIDEO. NO LICENSE IS GRANTED OR SHALL BE IMPLIED FOR ANY OTHER USE. ADDITIONAL INFORMATION MAY BE OBTAINED FROM MPEG LA, L.L.C. SEE [HTTP://MPEGLA.COM](http://MPEGLA.COM)
- Bluetooth, Bluetooth SIG Inc.'in bir tescilli ticari markasıdır ve bu işaretlerin Sony tarafından tüm kullanımları iznilidir.
- “Crackle” and the Crackle logo are trademarks of Crackle, Inc.
- Evernote ve Evernote fil logosu, Evernote Corporation'ın ticari markalarıdır.
- Facebook, the Facebook logo, and the F logo are trademarks or registered trademarks of Facebook, Inc.
- Foursquare is the registered trademark of Foursquare Labs, Inc.
- (C) 2011 Gameloft. Tüm hakları saklıdır. Gameloft ve Gameloft logosu, ABD ve diğer ülkelerde Gameloft'un ticari markalarıdır.
- iWnn (C) OMRON SOFTWARE Co., Ltd. 2008-2011 All Reserved.

- Bu yazılım, kısmen Independent JPEG Group çalışmasına dayanmaktadır.
- MPEG Layer-3 ses kodlama teknolojisi ve patentleri, Fraunhofer IIS ve Thomson'dan alınmıştır.
- BU ÜRÜN, MPEG4 PATENT PORTFOLIO LICENSE LİSANSI ALTINDA TÜKETİCİNİN KİŞİSEL VE TİCARİ OLMAYAN AMAÇLARLA
 - (i) MPEG4 STANDARDI ("MPEG4 VIDEO") UYARINCA VİDEO KODLAMASI VE/VEYA
 - (ii) KİŞİSEL VE TİCARİ OLMAYAN AMAÇLARLA KULLANICI TARAFINDAN KODLANAN MPEG4 VIDEO İÇERİĞİNİN VE/VEYA
 MPEG4 VIDEO İÇERİĞİ TEMİN ETMEYE YETKİLİ VİDEO SAĞLAYICISINDAN TEMİN EDİLEN İÇERİĞİN KODUNUN ÇÖZÜLMESİ İÇİN LİSANSLANDIRILMIŞTIR. BAŞKA BİR KULLANIM İÇİN HİÇBİR ŞEKİLDE DOĞRUDAN VEYA DOLAYLI LİSANS VERİLMEMİŞTİR. DAHA AYRINTILI BİLGİ İÇİN, MPEG LA, L.L.C. BKZ. [HTTP://MPEGLA.COM](http://MPEGLA.COM)
- NVIDIA ve Tegra (TM) 2, NVIDIA Corporation'ın ABD ve diğer ülkelerdeki tescilli ticari markası veya ticari markasıdır.
- SD, SDHC, microSD ve microSDHC Logoları SD-3C, LLC'nin ticari markalarıdır.
- TinyURL is a trademark or registered trademark of TinyURL, LLC.
- Twitpic is a trademark or registered trademark of Twitpic, Inc.
- The Twitter name, logo, Twitter T, Tweet, and Twitter bird are trademarks of Twitter, Inc. in the United States and other countries.
- BU ÜRÜN, VC-1 PATENT PORTFOLIO LICENSE LİSANSI ALTINDA TÜKETİCİNİN KİŞİSEL VE TİCARİ OLMAYAN AMAÇLARLA
 - (i) VC-1 STANDARDI ("VC-1 VIDEO") UYARINCA VİDEO KODLAMASI VE/VEYA
 - (ii) KİŞİSEL VE TİCARİ OLMAYAN AMAÇLARLA KULLANICI TARAFINDAN KODLANAN VE/VEYA VC-1 VIDEO İÇERİĞİ TEMİN ETMEYE YETKİLİ VİDEO SAĞLAYICISINDAN TEMİN EDİLEN VC-1 VIDEO İÇERİĞİNİN KODUNUN ÇÖZÜLMESİ İÇİN LİSANSLANDIRILMIŞTIR.
 BAŞKA BİR KULLANIM İÇİN HİÇBİR ŞEKİLDE DOĞRUDAN VEYA DOLAYLI LİSANS VERİLMEMİŞTİR. DAHA AYRINTILI BİLGİ İÇİN, MPEG LA, L.L.C. BKZ. [HTTP://WWW.MPEGLA.COM](http://WWW.MPEGLA.COM)
- Wi-Fi, Wi-Fi CERTIFIED logosu, WPA, WPA2 ve Wi-Fi Protected Setup, Wi-Fi Alliance'ın ticari markaları veya tescilli ticari markalarıdır.
- Windows Media is either a registered trademark or trademark of Microsoft Corporation in the United States and/or other countries.
- Yfrog is a trademark or registered trademark of ImageShack Corp.
- (C) 2001-2011 Zinio LLC. - San Francisco - New York - London - Barcelona - Taipei - All rights reserved.
- Microsoft, Outlook, Exchange and ActiveSync are registered trademarks or trademarks of Microsoft Corporation in the United States and/or other countries.

"Microsoft Exchange ActiveSync" in the Implementation user interface where appropriate "Microsoft(R) Exchange ActiveSync(R)" for any printed material (including packaging, literature, marketing materials and advertising)

Tüm diğer sistem, ürün ve hizmet isimleri, kendi sahiplerine ait ticari markalar veya tescilli ticari markalardır. Bu kılavuzda (TM) ve (R) işaretleri kullanılmamıştır.

Genel PlayStation(R) desteęi

ABD/Kanada/Brezilya

<http://us.playstation.com/support/>

Meksika/Latin Amerika (Şili, Kolombiya, Panama, Arjantin)

<http://mx.playstation.com/soporte/>

Japonya

<http://www.jp.playstation.com/support/>

Birleşik Krallık

<http://uk.playstation.com/support/>

Almanya

<http://de.playstation.com/support/>

İspanya

<http://es.playstation.com/support/>

Fransa

<http://fr.playstation.com/support/>

İtalya

<http://it.playstation.com/support/>

Rusya

<http://ru.playstation.com/support/>

İsveç

<http://se.playstation.com/support/>

Hollanda

<http://nl.playstation.com/support/>

Belçika

<http://be.playstation.com/support/>

Norveç

<http://no.playstation.com/support/>

Avusturya

<http://at.playstation.com/support/>

İsviçre

<http://ch.playstation.com/support/>

Portekiz

<http://pt.playstation.com/support/>

Türkiye

<http://tr.playstation.com/support/>

Polonya

<http://pl.playstation.com/support/>

Hindistan

<http://in.playstation.com/support/>

Tayvan

<http://asia.playstation.com/tw/cht/support/>

Hong Kong

<http://asia.playstation.com/hk/en/support/>

Singapur

<http://asia.playstation.com/sg/en/support/>

Avustralya

<http://au.playstation.com/support/>

Yeni Zelanda

<http://nz.playstation.com/support/>

Birleşik Arap Emirlikleri/Orta Doğu (Suudi Arabistan)

<http://ae.playstation.com/support/>

Endonezya

<http://asia.playstation.com/id/en/support/>

Tayland

<http://asia.playstation.com/th/en/support/>

Malezya

<http://asia.playstation.com/my/en/support/>

İlgili Konu

[Oyunların Tam Ölçekte Oynanması](#)

Tablet bilgisayar açılmıyor.

Pil gücü azalmış olabilir.

- Tablet bilgisayarınızı AC prize takarak pilin şarj olmasını sağlayın.

Tablet bilgisayarınız tamamen kapanmış olabilir.

- Tablet bilgisayarınızı açmak için, güç düğmesini üç saniye basılı tutun.

Tablet bilgisayarınız prizden çalışıyorsa, tablet bilgisayarınızın AC adaptörüne, AC adaptörünün AC güç kablosuna ve AC güç kablosunun AC prize sağlam şekilde takıldığından emin olun.

- Tablet bilgisayarınız yuvadan (ayrı olarak satılır) çalışıyorsa, tablet bilgisayarınızın yuvaya, yuvanın AC adaptörüne, AC adaptörünün AC güç kablosuna ve AC güç kablosunun AC prize sağlam şekilde takıldığından emin olun.

Tablet cihazı doğru şekilde kapatılmamışsa, güç beslemesini kontrol eden kumanda bir program hatası nedeniyle durmuş olabilir. Tablet bilgisayarınızın zorla kapanmasını sağlamak için güç düğmesini yaklaşık 10 saniye basılı tutun veya sıfırlama düğmesine basın ve ardından tablet bilgisayarınızı tekrar açık konuma getirin [\[Ayrıntılar\]](#).

Tablet bilgisayar çok yavaş açılıyor.

Tablet bilgisayarınızı tam kapalı konumdayken açtığınızda, başlatılması zaman alabilir.

Pil řarj olmuyor.

Tablet bilgisayarınızı AC adaptörüne, AC adaptörünü AC güç kablosuna ve AC güç kablosunu AC prize doğru şekilde taktığınızdan emin olun.

Uygulama kullanımı, internete bağlanma, e-posta gönderme/alma, dahili kameranın kullanılması, video/müzik dosyalarının oynatılması vb. gibi işlemler sırasında tablet bilgisayarınızın sıcaklığı yükselmişse, pil řarj olmayabilir. Bu durumda, çalışan uygulamaları kapatın. Tablet bilgisayarınız normal sıcaklığa döndüğünde, pil řarj olmaya başlayacaktır.

Pilin USB giriři üzerinden řarj edilmesi özelliđi, tablet bilgisayarınız bir bilgisayara veya řarj cihazına bağlarken desteklenmez.

Şarj göstergesi yanmıyor.

Tablet bilgisayarınızı AC adaptörüne, AC adaptörünü AC güç kablosuna ve AC güç kablosunu AC prizine doğru şekilde taktığınızdan emin olun.

Pil tüketimi arttı.

Pil bozulmuş olabilir.

- Pili deęiřtirmesi için, garantide yazılı olan servis/destek merkezine başvurun.

Şarj göstergesi yanıp sönüyor.

Kalan pil seviyesi %15 veya altına düştüğünde, şarj göstergesi yavaşça (her 1 saniyede bir) yanıp sönmeye başlar. Tablet bilgisayarınızı prize takarak pilinin şarj olmasını sağlayın [\[Ayrıntılar\]](#).

- Kalan pil seviyesi %15 veya daha düşük olsa dahi, tablet bilgisayarınız kapalıyken şarj göstergesi yanıp sönmez.

Şarj göstergesi hızlı (her 0,5 saniyede bir) yanıp sönüyorsa, tablet bilgisayarınızın onarılması gerekiyor olabilir. Bu durumda tablet bilgisayarını kullanmayı kesin ve garantide yazılı olan servis/destek merkezine başvurun.

Tablet bilgisayar kullanılırken veya şarj olurken tablet bilgisayar ve AC adaptörü ısınır.

Tablet bilgisayar kullanılırken veya şarj olurken tablet bilgisayar ve AC adaptörü ısınır. Bu normal bir durumdur ve tablet bilgisayarınızın performansını etkilemez.

Aşırı ısındığında, tablet bilgisayarını güvenlik nedeniyle kapanabilir. Böyle bir durumda, tablet bilgisayarınızı yeterince soğuduktan sonra serin bir yerde kullanın.

Tablet bilgisayarınızı anormal şekilde ısınıyorsa, onarılması gerekiyor olabilir. Tablet bilgisayarınızı kapatın, AC güç kablosunu AC adaptöründen çıkartın ve tablet bilgisayarınızı kullanmayı bırakın. Garantide yazılı olan servis/destek merkezine danışın.

Ekran karanlık gözüküyor.



Tablet bilgisayarınızın ekran parlaklığının en düşük seviyeye ayarlanmadığından emin olun.

Kalan pil seviyesinin yeterli olduğundan emin olun.

Ortam ışığı sensörünü kapatmamaya dikkat edin.

Gündüz bulutsuz havada dışarıdayken ekranın karanlık olduğu hissine kapılabilirsiniz.

Otomatik parlaklık ayarı etkin konumdaysa, ekran parlaklığı ortamdaki ışığa göre otomatik olarak ayarlanır.

- Sırasıyla [ Apps & Widgets] - [ Settings] - [Ekran] - [Parlaklık] - [Otomatik parlaklık] seçimlerini yaptıktan sonra seçim kutusundaki işareti kaldırın.

Ekranda dođru Őekilde g6r6nt6lenmeyen bir nokta var.

Nadir de olsa, LCD ekran 6zerinde k666k siyah noktalar g6rebilirsiniz. Bu bir arıza olduđunu g6stermez [\[Ayrıntılar\]](#).

Bluetooth(R) aygıtı bulunamadı.

Tablet bilgisayarınızın Bluetooth işlevinin açık olduğundan emin olun.

- Sırasıyla [⋮] Apps & Widgets] - [⚙️ Settings] -[Bluetooth] seçimlerini yapın ve ardından [Bluetooth] düğmesini [AÇIK] konumuna getirin.

Eşleştirmeye çalıştığınız Bluetooth aygıtının açık konumda olduğundan emin olun.

Sırasıyla [⋮] Apps & Widgets] - [⚙️ Settings] - [Bluetooth] seçimlerini yaptıktan sonra ekranın sağ üst köşesindeki [CİHAZLARI ARA] düğmesine basarsanız, tablet bilgisayarınızın etrafındaki aygıtlar, mesafe, ortam, radyo dalgası yayılımı gibi nedenlerden dolayı hemen bir Bluetooth aygıtı bulunamayabilir.

- Eşleştirmeye çalıştığınız Bluetooth aygıtını tablet bilgisayarınıza mümkün olduğunca yaklaştırın ve işlemi tekrar deneyin.

Eşleştirmeye çalıştığınız Bluetooth aygıtının görülebilirliğinin açık olduğundan emin olun.

- Eşleştirmeye çalıştığınız, piyasada satılan Bluetooth aygıtının Bluetooth işlevinin ve görülebilirliğinin açık olması gerekir.
- Tablet bilgisayarınıza bir kere bağladığınız bir Bluetooth aygıtını çıkardıktan sonra tekrar bağlarken, bağlantıyı hem Bluetooth aygıtının, hem de tablet bilgisayarın kayıtlarını sildikten sonra gerçekleştirin.

Tablet bilgisayarım yavaşladı/beklediğim gibi çalışmıyor.

Tablet bilgisayarınızı sıcak veya soğuk bir ortamda kullanıyorsanız yavaşlayabilir. Tablet bilgisayarınızı mümkün olduğunca uygun sıcaklıktaki ortamlarda kullanın.

Tablet bilgisayarınız yavaşladığında veya beklediğiniz gibi çalışmamaya başladığında, tablet bilgisayarınızı kapattıktan sonra tekrar açarsanız daha iyi bir performans elde edebilirsiniz.

Tablet bilgisayarınız beklediğiniz gibi çalışmıyorsa, tablet bilgisayarınızın veri depolama alanı dolmuş olabilir.

- Gereksiz uygulamaları kaldırın.



Tablet bilgisayarım çalışmıyor.

Güç düğmesini yaklaşık 10 saniye basılı tutarak tablet bilgisayarınızı zorla kapatın ve ardından tekrar açın [\[Ayrıntılar\]](#).

Tablet bilgisayarınızı zorla kapatamıyorsanız, sıfırlama düğmesi deliğine sivri uçlu bir nesne sokun [\[Ayrıntılar\]](#).

Tablet bilgisayarınız yine çalışmazsa, garantide yazılı olan servis/destek merkezine danışın.

Tablet bilgisayarınızı sıfırlamak için.

Sırasıyla  Apps & Widgets] - [ Settings] - [Yedekle ve sıfırla] - [Fabrika verilerine sıfırla] seçimlerini yapın ve ardından sağ taraftaki menünün alt kısmındaki [Tableti sıfırla] düğmesine basın.

- Google hesabı bilgileri, sistem verileri ve ayarları ve indirdiğiniz tüm uygulamalar da dahil olmak üzere, veri depolama alanında kayıtlı tüm veriler silinir.
- Bir SD bellek kartından veya USB üzerinden bağlanan başka aygıtlardan aktarılan müzik, fotoğraf ve e-kitap vb. gibi kullanıcı verileri silinmez.
- Müzik, fotoğraf ve e-kitap vb. gibi tüm kullanıcı verilerini silmek için, [USB depolama birimini sil] seçim kutusunu işaretleyin ve ardından [Tableti sıfırla] düğmesine basın.
- Kullanıcı verileri silindikten sonra geri yüklenemeyeceği için, önemli verilerinizi yedeklemenizi öneririz.
- Tablet bilgisayarınız otomatik olarak yeniden başlatılır.

Hoparlörden ses bozuk çıkıyor.

Oynatma sesi seviyesini ayarlayın.



Tablet bilgisayarınızın şarj seviyesinin yeterli olduğundan emin olun.

Ses efektlerini kapatırsanız, daha iyi bir ses kalitesi alabilirsiniz.

- [Music player] uygulamasını kullanırken, [Equalizer] seçeneğini [Off] konumuna getirin ve ayar menüsünden [Dynamic normalizer] veya [xLOUD(TM)] seçimini kaldırın.
- [Video player] uygulamasını kullanırken, ayar menüsünden [Dynamic normalizer] veya [xLOUD(TM)] seçimini kaldırın.



Ekran parlaklığı sabitlenmiyor.

Ekran parlaklığının otomatik ayarlanmasını seçerseniz, ekran parlaklığı çevredeki ışığa göre otomatik olarak ayarlanır.

- Sırasıyla [ Apps & Widgets] - [ Settings] - [Ekran] - [Parlaklık] - [Otomatik parlaklık] seçimlerini yaptıktan sonra seçim kutusundaki işareti kaldırın.

Ekran parlaklığı ayarlanamıyor.

Ekran parlaklığının otomatik ayarlanmasını seçerseniz, ekran parlaklığını elle ayarlayamazsınız.

- Sırasıyla [ Apps & Widgets] - [ Settings] - [Ekran] - [Parlaklık] - [Otomatik parlaklık] seçimlerini yaptıktan sonra seçim kutusundaki işareti kaldırın.

Otomatik ekran parlaklığı ayarı doğru yapılmıyor.

Ekran parlaklığının otomatik ayarlanmasını seçerseniz, duruma göre ekran parlaklığı artırılır, ancak azaltılmaz. Bu bir arıza olduğunu göstermez. Tablet bilgisayarınızı kapalı konuma (uyku moduna) getirmek üzere güç düğmesine bastığınızda ve ardından güç düğmesine tekrar basarak tablet bilgisayarınızı açık konuma getirdiğinizde parlaklık normale döner.

Ekran beklenmedik şekilde kayboluyor/kararıyor.

Pil tüketiminin azaltılması için, belirli bir süre işlem yapılmazsa ekran otomatik olarak uyku moduna geçer.

- Güç düğmesine bastığınızda ekran tekrar açılır.
- Ekran uyku moduna geçmeden önce beklenen süreyi değiştirmek istiyorsanız, sırasıyla [⋮] Apps & Widgets] - [⚙️ Settings] - [Ekran] - [Uyku] seçimlerini yaparak süreyi ayarlayın.
- Uyku moduna geçmeden önce beklenen süreyi çok uzun ayarlarsanız, pil daha çabuk biter.

Dokunmatik ekran beklendiđi gibi alıřmıyor.

Dokunmatik ekranın nasıl kullanıldığını bildiđinizden emin olun [\[Ayrıntılar\]](#).

Dokunmatik ekran hasar görmüşse (izilmişse vb.), garantide yazılı olan servis/destek merkezine danıřın.

Dokunmatik ekran alıřmıyorsa, tablet bilgisayarınızı kapatıp tekrar aın.

- Tablet bilgisayarınızı kapatamıyorsanız, güç düđmesini yaklaşık 10 saniye basılı tutarak tablet bilgisayarınızı zorla kapatın ve ardından tekrar aın [\[Ayrıntılar\]](#).
- Tablet bilgisayarınızı zorla kapatamıyorsanız, sıfırlama düđmesi deliđine sivri uçlu bir nesne sokun [\[Ayrıntılar\]](#).

Tarih ve saat sıfırlanıyor.

Kalan pil gücü çok düştüğünde, tarih ve saat sıfırlanabilir.

- Pili şarj edin ve ardından tarih ve saati tekrar ayarlayın.

Dokunma sesini (çalıřma sesini) kapatmak için.

Seçim işareti kaldırma için, sırasıyla [⋮] Apps & Widgets] - [⚙️ Settings] - [Ses] - [Dokunma sesleri] seçimlerini yapın.

Ekranda görüntülenen ses seviyesi göstergesi simge durumuna küçülene ve simge ters çevrilene kadar tablet bilgisayarınızın VOL - (Ses Seviyesi) düğmesini basılı tutun.



Tablet bilgisayarı çevirdiđimde ekran dönmüyor.

Bazı uygulamalar, ekran dönme özelliđini desteklemeyebilir. Bu bir arıza olduđunu göstermez.

Ekran dönme özelliğini kapatmak için.

Seçim işaretini kaldırmak için, sırasıyla [ Apps & Widgets] - [ Settings] - [Ekran] - [Ekranı otomatik döndür] seçimlerini yapın.

Kilit işlevini devre dışı bırakmak/tablet bilgisayarınızı ekranı kilitlemeden kullanmak için.

Kilit işlevini devre dışı bırakmak için, sırasıyla  Apps & Widgets] -  Settings] - [Güvenlik] - [Ekran kilidi] seçimlerini yapın ve ardından [Hiçbiri] düğmesine basın.

Ekran dönerken, dahili hoparlörden gelen ses kesiliyor.

Dahili hoparlör kullanımı sırasında ekran dönerse, ses kesilebilir. Bu bir arıza olduğunu göstermez.

Mikrofonlu kulaklık çalışmıyor.

Test edilmiş Sony MDR-EX38IP kulaklığını kullanın.

- MDR-EX38IP kulaklığı tablet bilgisayarınıza bağlıyken, aşağıda sıralanan işlevleri kullanamazsınız.

Bir sonraki şarkıya geçme

Bir önceki şarkıya geçme

Ses seviyesini (+/-) ayarlama

Ses oluşturma

Çağrı yapma

Çağrı sonlandırma

Dosya oynatılmıyor/çalınmıyor.

Veriler bozulmuş olabilir.

Dosya formatının tablet bilgisayarınız tarafından desteklendiğinden emin olun.

Dosyanın, uygulamanın oynatma formatıyla uyumlu olduğundan emin olun.

[Music player] veya [Video player] uygulaması kullanılırken dosya oynatılmıyorsa, ayar menüsünden [Update database] işlemini uygulayın.

Video kesiliyor/atlıyor/gelen sesle senkronize oynamıyor.

Dosyanın, uygulamanın oynatma formatıyla uyumlu olduğundan emin olun.

Tablet bilgisayarınızı kapatıp tekrar açın.

Veriler bozulmuş olabilir.

Diğer uygulamaların arka planda işlemciyi meşgul eden işlemler gerçekleştirmediğinden emin olun.

Tablet bilgisayar, GPS sinyallerini alamıyor veya konum tespit etmesi çok uzun sürüyor.

GPS sinyallerinin daha iyi alınabileceđi, gökyüzünü açık şekilde gören bir yere geçin [\[Ayrıntılar\]](#).

GPS konum tespit sonucu, gerek konumdan farklı ıkıyor.

GPS sinyallerinin daha iyi alınabileceęi, gkyüzünü açık Őekilde gren bir yere gein [\[Ayrıntılar\]](#).

Kamerayla çekilen fotoğraflar ve videolar bulanık çıkıyor.

Varsa, lens veya kamera kapağı üzerindeki buğu veya kirlerin tamamen temizlendiğinden emin olun.

(Throw) içeriđi başka aygıtta gönderilemiyor ve DLNA uygulamasıyla oynatılmıyor.

Bazı içerikler başka aygıtlarda görüntülenemeyebilir.

Tablet bilgisayar, Remote control uygulamasıyla öğrenemiyor.

Tablet bilgisayarınız, uzaktan kumandaya baęlı olarak bazı uzaktan kumanda işlemlerini öğrenemeyebilir. Bu bir arıza olduğunu göstermez.

Bazı uygulamalar seçilen dilde görüntülenmiyor.

Bazı uygulamalar tablet bilgisayarınızın dil ayarlarından seçilen dili desteklemeyebilir ve bu nedenle farklı bir dilde görüntülenebilir.

Bazı uygulamalar kaldırılamıyor.

Bazı uygulamalar kaldırılamaz (silinemez). Bu durum, tablet bilgisayarınızın arızalı olduğu veya uygulamada bir hata olduğu anlamına gelmez.

Cep telefonları veya akıllı telefonlar için tasarlanan bir web sitesi görüntüleniyor.

Bazı web siteleri cep telefonları veya akıllı telefonlar için hazırlanan formatta açılabilir.

Tablet bilgisayarı bir kablosuz ağına bağlanamıyor.

Kablosuz işlevinin açık olduğundan emin olun.

- Sırasıyla [Apps & Widgets] - [Settings] -[Kablosuz] seçimlerini yapın ve ardından [Kablosuz] düğmesini [AÇIK] konumuna getirin.

Aygıtlar arasındaki sinyalleri önleyen bir engel olmadığından ve aygıtlar arasındaki mesafenin çok geniş olmadığından emin olun [\[Ayrıntılar\]](#).

Erişim noktanızın kanal ayarlarını değiştirerek bağlantı kurabilirsiniz.

Erişim noktanızın [Ağ SSID'si] ve [Güvenlik] öğelerinin doğru şekilde ayarlandığından emin olun.