

FM/MW/LW CD плеер

Упатство за употреба

M

За откажување на демо (DEMO) екранот, видете стр. 10.



Од безбедносни причини овој уред инсталирајте го во таблата на автомобилот. За инсталација и конекција, видете го испорачаното упатство за инсталација/конекција.

Својства на ласерската диода

- Времетраење на емисијата: Непрекинато
- Излез на ласерот: Помалку од 53.3 μW
(Овој излез е вредност мерен на растојание од 200 mm од површината на леќата на Optical Pick-up Block со 7 mm отвор.)

Забелешка за потрошувачите: следниве информации се применливи само за опрема купена во земји кои ги применуваат ЕУ

Директивите: Производител: Sony Corporation, 1-7-1 Konan Minato-ku Токио, 108-0075 Јапонија
За ЕУ усогласеност на производот: Sony Deutschland GmbH, Hedelfinger Strasse 61, 70327 Штутгарт, Германија

Предупредување ако палењето на вашиот автомобил нема АСС позиција

Прво дотерајте ја AUTO OFF функцијата (стр. 11). Уредот автоматски и целосно ќе се исклучи во одредено време откако уредот ќе се исклучи, со што се спречува трошење на батеријата. Ако не ја дотерате функцијата AUTO OFF, секогаш кога ќе го исклучувате автомобилот допрете и држете на OFF се додека екранот не се исклучи.

Содржина

Водич низ деловите и контролите 4

Започнување

Откачување на предната плоча 5

Дотерување на часовникот 5

Поврзување на iPod/USB уред 5

Поврзување на друг портабл аудио
уред. 6

Слушање радио

Слушање на радио 6

Користење на радио дата системот (RDS) . . . 7

Репродукција

Репродукција на диск 8

Репродукција на iPod/USB уред 8

Пребарување и репродукција на песни . 9

Дотерувања

Откажување на DEMO режимот 10

Основни дотерувања за работа 10

ОПШТИ дотерувања 11

Дотерување на ЗВУК 11

EQ3 PRESET 11

EQ3 SETTING 11

Дотерување на екран 12

Дополнителни информации

Мерки на претпазливост 12

Одржување 14

Спецификации 14

Проблеми и можни решенија 15

Водич низ деловите и контролите

Главен уред

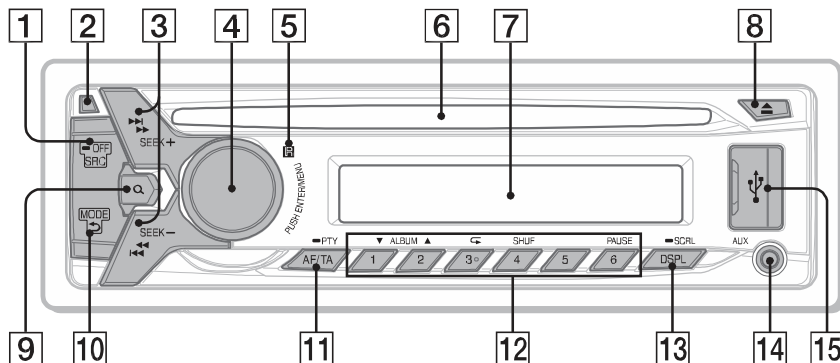

Бројот 3/↺ (повтори) копчето има сензибилна точка.

1 SRC (извор)

Вклучување на напојувањето.
Менување извор.

-OFF

Допрете и држете околу 1 секунда за исклучување на напојувањето.
Допрете и држете повеќе од 2 секунди за исклучување на напојувањето и екранот.

2 Копче за ослободување на предната плоча

3 SEEK +/-

Автоматско дотерување радио станици.
Допрете и држете за рачно дотерување.
◀◀▶▶▶▶ (претходно/следно) ◀◀ ▶▶▶▶ (назад/брзо напред)

4 Контролен бирач

Вретете за прилагодување на тонос.

ENTER

Внесување на избраната ставка.

MENU

Отварање на мени за дотерување.

5 Приемник за далечински управувач

6 Слот за диск

7 Екран

8 ▲ (вадење на диск)

9 Q (пребарување) (стр. 9)

Внесете режим за пребарување при репродукција.

10 ↵ (назад)

Враќање на претходниот екран.

MODE (стр. 6, 9)

11 AF (алтернативна фреквенција)/TA (известувања за сообраќајот)

Дотерајте AF и TA.

-PTY (тип на програма)

Допрете и држете да изберете PTY во RDS.

12 Нумерички копчиња (1 до 6)

Прием на зачувани радио станици.
Допрете и држете да зачувате станици.

ALBUM ▲/▼

Скокање албум на аудио уред. Допрете и држете за непрекинато скокање албуми.

↺ (повторно)

SHUF (мешано)

PAUSE

13 DSPL (екран)

Менување на ставки на екранот.

-SCLR (листање)

Допрете и држете за листање ставки.

14 AUX влезен приклучок

15 USB порт

Започнување

Откачување на предна плоча

Предната плоча од уредот можете да ја откачите да ја заштитите од кражба.

- 1 Допрете и држете OFF ①.
Уредот се исклучува.
- 2 Допрете го копчето за ослободување на предната плоча ② и извадете се ја повлекувајќи ја накај вас.

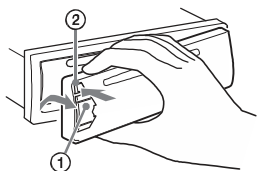

Аларм за предупредување

Ако палењето го префрлите во OFF позиција без да ја откачите предната плоча, за неколку секунди ќе се слушне звук за предупредување. Алармот ќе се слушне само ако се користи вграденото појачало.

Прикачување на предната плоча

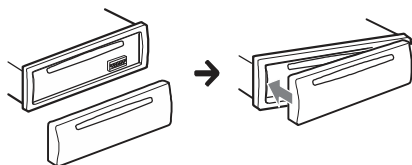

Дотерување часовник

- 1 Допрете MENU, вртете го контролниот бирач да изберете [GENERAL] и потоа допрете.
- 2 Вртете го контролниот бирач да изберете [CLOCK-ADJ] и потоа допрете.
- 3 Индикацијата за час трепка.
- 4 Вртете го контролниот бирач да дотерате час и минути.
За движење на дигиталното покажување, допрете SEEK +/-.
- 4 По дотерување на минутите, допрете MENU.
Дотерувањето е комплетно и часовникот почнува да работи.

За приказ на часовник, допрете DSPL.

Поврзување на iPod/USB сред

- 1 Намалете го тонот на уредот.
- 2 Поврзете iPod/USB уред.
За поврзување на iPod/iPhone, користете USB кабел за поврзување за iPod (одделно се продава).
Кога поврзувате iPhone 5

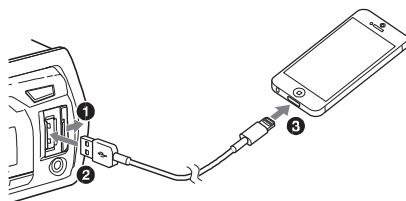

Поврзување на друг портабл аудио уред

- 1 Исклучете го портабл аудио уредот.
- 2 Намалете го тонот на уредот.
- 3 Поврзете портабл аудио уред во AUX влезниот цек (стерео мини цек) на уредот со кабел за поврзување* (одделно се продава).

* Користете правилен тип на приклучок.

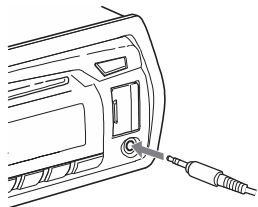

- 4 Допрете SRC да изберете [AUX].

За нивото на тонот на поврзаниот уред да одговара на други извори

Почнете со репродукција на портабл аудио уредот со умерен тон и на уредот дотерајте го Вашиот вообичаен тон за слушање.

Допрете MENU и вртете го контролниот бирач. Изберете [SOUND] → [AUX VOL] (стр. 11).

Слушање радио

Слушање радио

Да слушате радио, допрете на SRC да изберете [TUNER].

Автоматско зачувување (BTM)

- 1 Допрете MODE за менување група (FM1, FM2, FM3, MW или LW).
- 2 Допрете MENU, вртете го контролниот бирач да изберете [GENERAL] и потоа допрете го.
- 3 Вртете го контролниот бирач да изберете [BTM], потоа допрете го. Уредот станиците ги зачува по редослед на фреквенција на нумеричките копчиња.

Дотерување

- 1 Допрете MODE да смените група (FM1, FM2, FM3, MW или LW).
- 2 Правење дотерување.
За рачно дотерување
Допрете и држете SEEK +/- да лоцирате приближна фреквенција, потоа допрете SEEK +/- непрекинато да направите дотерување на фреквенцијата.
За автоматско дотерување
Допрете SEEK +/-.
Скенирањето запира кога уредот ќе прими станица. Повторете ја оваа постапка додека не ја примите саканата станица.

Рачно меморирање

- 1 Додека ја примате станицата која сакате да ја меморирате, допрете и држете на нумеричко копче (1 до 6) за приказ на [MEM].

Прием на меморирани станици

- 1 Изберете група, потоа допрете на нумеричко копче (1 до 6).

Користење на Радио дата системот (RDS)

Дотерување алтернативна фреквенција (AF) и информации за сообраќајот (TA)

AF непрекинато дотерува станица со нај-јак сигнал во мрежата и TA овозможува моментални информации или програми за сообраќајот (TR) ако прими.

- 1 Допрете AF/TA да изберете [AF-ON], [TA-ON], [AF/TA-ON] или [AF/TA-OFF].

За меморирање на RDS станици со AF и TA дотерување

Можете да поставите RDS станици заедно со AF/TA дотерувањето. Дотерајте AF/TA, потоа зачувајте ја станицата со BTM или рачно. Ако ја дотерувате рачно, можете да дотерате и станиции кои не се RDS.

Прием на итни објави

Со вклучено AF или TA, итните објави автоматски ќе го прекинат моментално избраниот извор.

Прилагодување на јачина на тон за време на информации за сообраќајот

Јачината на тон ќе се меморира за соодветната информација за сообраќај, независно од вообичаената јачина на тон.

Да останете со една регионална програма (REGIONAL)

Кога AF и REGIONAL функциите се вклучени, неможете да се префрлите во друга регионална станица со појака фреквенција. Ако го напуштите подрачјето за прием на

оваа регионална програма, дотерајте [REG-OFF] во GENERAL дотерувањето за време на FM приемот (стр. 11). Оваа функција не работи во ВБ и др. подрачја.

Функција Локален линк (само во ВБ)

Оваа функција овозможува да изберете друга локална станица, дури и ако не е зачувана на нумеричките копчиња. За време на FM прием, допрете на нумеричко копче (1 до 6) на која што е зачувана локалната станица. За околу 5 секунд повторно допрете на нумеричкото копче на локалната станица. Повторете ја оваа постапка се додека не ја примите локалната станца.

Избирање тип на програми (PTY)

Користете PTY за приказ или пребарување на тип на програм по желба.

- 1 Допрете и држете на PTY за време на FM прием.
- 2 Вртете го контролниот бирач се додека не се прикаже саканиот тип на програм, потоа допрете го. Уредот почнува со пребарување на станица која емитува тој тип на програми.

Типови програми

NEWS (Вести), AFFAIRS (Внатрешни работи), INFO (Информации), SPORT (Спорт), EDUCATE (Образование), DRAMA (Драма), CULTURE (Култура), SCIENCE (Наука), VARIED (Разно), POP M (Поп музика), ROCK M (Рок музика), EASY M (Лесна музика), LIGHT M (Класична), CLASSICS (Сериозна музика), OTHER M (Друга музика), WEATHER (Време), FINANCE (Финансии), CHILDREN (Детски програм), SOCIAL A (Социјални работи), RELIGION (Религија), PHONE IN (Контактна емисија), TRAVEL (Патување), LEISURE (Слободно), JAZZ (Џез музика), COUNTRY (Канти музика), NATION M (Народна музика), OLDDIES (Евергрин), FOLK M (Фолк), DOCUMENT (Документарна)

Дотерување на време (СТ)

СТ податоците од RDS емитувањето го дотерува часовникот.

- 1 Дотерајте [СТ-ON] во GENERAL дотерувањето (стр.11).

Репродукција

Репродукција на диск

- 1 Ставете диск (со етикетата нагоре).

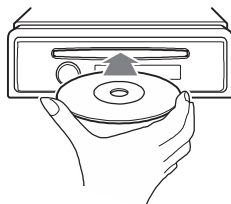

Репродукцијата автоматски почнува.

Репродукција на iPod/USB уред

Во ова Упатство за употреба изразот “iPod” се користи како општа референца за iPod функциите на iPod и iPhone, освен ако не е спротивно наведено со текст или илустрација.

За детали за компатибилноста на Вашиот iPod, видете “За iPod” (стр. 13) или посетете ја нашата страна за поддршка.

Можат да се користат MSC (Mass Storage Class)-тип на USB уред (како USB флеш, дигитален медија плеер, Android™ телефон) кои се компатибилни со USB стандардите. Во зависност од дигиталниот медија плеер или Android телефонот, дотерајте го режимот за USB конекција во MSC.

Забелешки

- За детали за компатибилноста на Вашиот USB уред, посетете ја страната за поддршка на корисниците.
- Не е поддржана репродукција на следниве MP3/WMA фајлови.
 - фајлови со помала компресија
 - фајлови заштитени со авторски права
 - DRM (Digital Rights Management) фајлови
 - Мултиканални аудио фајлови

- 1 Поврзете iPod/USB уред во USB портот (стр. 5).
Репродукцијата почнува.
Ако уредот веќе е поврзан, да почнете со репродукција допрете на SRC да изберете [USB] ([IPD] се прикажува на екранот кога iPod е препознат).

- 2 Прилагодете го тонот на уредот.

Да ја запрете репродукцијата

Допрете и држете на OFF околу 1

За отстранување на уредот

Запрете со репродукцијата, потоа извадете

Внимание за iPhone

Кога ќе поврзете iPhone преку USB, тонот на повикот се контролира преку iPhone, не преку уредот. Не го зголемувајте тонот на уредот за време на повикот, бидејќи може да се слушне ненадејно силен звук кога повикот ќе заврши.

Директна работа со iPod (Патничка контрола)



Допрете и држете на MODE за време на репродукцијата за приказ на [MODE IPOD] за овозможување директна работа со iPod. Запомнете дека тонот може да се прилагоди само од уредот.

Да излезете од патничка контрола

Допрете и држете MODE за приказ на [MODE AUDIO].



Пребарување и репродукција на песни

Повторена и мешана репродукција

- 1 При репродукција, допрете  (repeat) за повторна репродукција или SHUF за мешана репродукција
- 2 Допрете  (repeat) или SHUF непрекинато да изберете повторен или мешан режим.
Репродукцијата во избраниот режим за репродукција можа да потрае некое време.

Достапните режими за репродукција се разликуваат во зависност од избраниот извор на звук.

Пребарување песна по име (Quick-BrowZer™)

- 1 При CD или USB репродукција, допрете  (пребарување)* за приказ на листа со барани категории.
Кога ќе се прикаже листата со песни, допрете  (назад) непрекинато.
* При репродукција, допрете  (browse) за околу 2 секунди за директно да се вратите на почетокот на листата со категории.
- 2 Вртете го контролниот бирач да изберете категорија, потоа допрете го да потврдите.
- 3 Повторете го чекор 2 да пребарате песна.
Репродукцијата почнува.

За излез од Quick-BrowZer режимот

Допрете  (пребарување).

Пребарување со прескокнување ставки (Jump mode)

- 1 Допрете **Q** (пребарување)
- 2 Допрете **SEEK +**.
- 3 Вртете го контролниот бирач да изберете ставка.
Листата прескокнува во чекори од 10% од вкупниот број на ставки.
- 4 Допрете **ENTER** да се вратите во **Quick-BrowZer** режимот.
Избраната ставка се прикажува.
- 5 Вртете го контролниот бирач да изберете ставка, потоа допрете на неа.
Репродукцијата започнува.

Дотерувања

Откажување на DEMO режимот

Можете да го откажете демо екранот кој се прикажува додека уредот е исклучен.

- 1 Допрете **MENU**, вртете го контролниот бирач да изберете **[DISPLAY]** и допрете го.
- 2 Вртете го контролниот бирач да изберете **[DEMO]** и допрете
- 3 Вртете го контролниот бирач да изберете **[DEMO-OFF]** и допрете го.
Дотерувањето е комплетно.
- 4 Допрете на **↩** (назад) двапати.
Екранот се враќа во нормален прием/режим за репродукција.

Основни дотерувања за работа

Ставките во менио можете да ги дотерате со следнава постапка.

Следните ставки може да се дотераат во зависност од изворот и дотерувањето.

- 1 Допрете **MENU**.
- 2 Вртете го контролниот бирач да изберете категорија и допрете.
Категории за дотерување се следните:
 - ОПШТО (стр. 11)
 - ЗВУК (стр. 11)
 - ЕКРАН (стр. 12)
- 3 Вртете го контролниот бирач да изберете опции и допрете.

За враќање во претходен екран

Допрете **↩** (назад)

ОПШТО Дотерување

CLOCK-ADJ (Дотерување саат) (стр. 5)

CAUT ALM (Аларм за предупредување)

Активирање на аларм за предупредување: [ON], [OFF] (стр. 5). (Достапно само кога уредот е исклучен.)

BEEP

Активирање на бип звукот: [ON], [OFF].

AUTO OFF

Се исклучува автоматски по саканото време кога уредот е исклучен: [NO], [30S] (30 секунди), [30M] (30 минути), [60M] (60 минути).

AUX-A (AUX Audio)

Активирање на приказ на AUX извор: [ON], [OFF]. (Достапен само кога уредот е исклучен.)

CT (Часовник)

Активирање на CT функцијата: [ON], [OFF].

REGIONAL

Ограничува прием на одреден регион: [ON], [OFF]. (Достапно само кога е примен FM.)

BTM (стр. 6)

Дотерување ЗВУК

EQ3 PRESET

Изберете крива на еквилајзер од 7 криви на еквилајзер или исклучете: [XPLOD], [VOCAL], [EDGE], [CRUISE], [SPACE], [GRAVITY], [CUSTOM], [OFF].

Дотерувањето за кривата на еквилајзерот може да се меморира за секој извор.

EQ3 SETTING

Дотерајте [CUSTOM] од EQ3.

Изберете дотерување на еквилајзер: [LOW], [MID], [HIGH].

За враќање на фабричкото дотерување допрете и држете ENTER пред да заврши дотерувањето.

BALANCE

Прилагодување баланс на звук: [RIGHT-15] – [CENTER] – [LEFT-15].

FADER

Прилагодување на релативно ниво: [FRONT-15] – [CENTER] – [REAR-15].

LOUDNESS (Dynamic Loudness)

Појачување на бас и високи за појасн звук на низок тон: [ON], [OFF].

SW LEVEL (Subwoofer Level)

Прилагодување на нивото на тон на сабвуферот: [+2 dB] - [0 dB] - [-2 dB].

AUX VOL (AUX Volume Level)

Прилагодување на ниво на тој на секој поврзан помошен уред: [+18 dB] - [0 dB] - [-8 dB].

Ова дотерување ја негира потребата од прилагодување на нивото на тонот меѓу изворите.

Дотерување ЕКРАН

DEMO (Demonstration)

Активирање на демо: [ON], [OFF].

DIMMER

Менување светлост на екранот:
[ON], [OFF].

AUTO SCR (Auto Scroll)

Автоматско листање низ ставките:
[ON], [OFF].

M.DISPLAY (Motion Display)

Приказ на подвижен цртеж: [ON], [OFF].

Дополнителни информации

Мерки на претпазливост

- Ако уредот го оставите во автомобил паркиран директно на сонце, прво изладете го.
- Предната плоча или аудио уредот не го оставајте во автомобилот, бидејќи може да предизвика дефект поради воската температура од сонцето.
- Надворешната антена автоматски се продолжува.

Кондензација на влага

Ако во уредот влезе кондензација од влага, извадете го дискот и почекајте околу еден час да се исуши; во спротивно уредот нема да работи правилно.

За одржување висок квалитет на звук

Не истурајте течност во уредот или дискот.

Забелешка за дисковите

- Дисковите не ги изложувајте на директна сончева светлина или извори на топлина како што се вентилатори, не ги оставајте во автомобил паркиран на сонце.
- Пред репродукција, избриштете го дискот со чиста ткаенина од бенгариот нанадвор. Не користете раствори како бензин, разредувач, комерцијално достапни средства за чистење.
- Овој уред е дизајниран да репродуцира дискови кои се во согласност со CD (CD) стандардот. DualDiscs и некои музички дискови заштитени со авторски права не се во согласност со CD (CD) стандардот, затоа овие дискови може да не се репродуцираат на уредот.
- Дискови кои овој уред НЕМОЖЕ да ги репродуцира
 - Дискови со етикети, налепници или прикачена леплива лента или хартија. Тоа може да предизвика дефект или може да го уништи дискот.

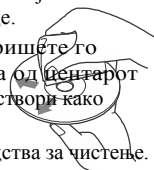

- Дискови со нестандартна форма (пр. срце, квадрат, звезда). Можете да го оштетите уредот.
- 8 cm (3 1/4 in) дискови.

Забелешки за CD-R/CD-RW дискови

- Максимален број на: (само CD-R/CD-RW)
 - папки (албуми): 150 (вклучувајќи ја и рут папката)
 - фајлови (песни) и папки: 300 (можеби помалку од 300 ако името на папката/фајлот содржи многу карактери)
 - карактери кои може да се прикажат за име на папка/фајл: 32 (Joliet)/64 (Romeo)
- Ако мулти-сесиски диск почнува со CD-DA сесија, се препознава како CD-DA диск и другите сесии не се репродуцираат.
- Дискови кои овој уред НЕМОЖЕ да ги репродуцира
 - CD-R/CD-RW со слаб квалитет на снимање.
 - CD-R/CD-RW снимени со некомпатибилен уред за снимање.
 - CD-R/CD-RW неправилно се завршени.
 - CD-R/CD-RW други од овие снимени во музички CD формат или MP3 формат во согласност со ISO9660 Level 1/Level 2, Joliet/Romeo или мулти-сесиски.

Редослед на репродукција на MP3/WMA фајлови

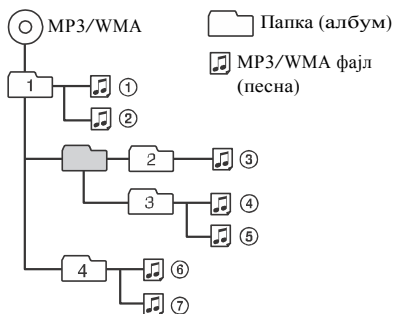

За iPod

- Можете да поврзете во следните iPod модели. Прво ажурирајте го Вашиот iPod уред со најнов софтвер. Направен за
 - iPod touch (5-та генерација)
 - iPod touch (4-та генерација)
 - iPod touch (3-та генерација)
 - iPod touch (2-ра генерација)
 - iPod classic
 - iPod nano (7-ма генерација)
 - iPod nano (6-та генерација)
 - iPod nano (5-та генерација)
 - iPod nano (4-та генерација)
 - iPod nano (3-та генерација)
 - iPod nano (2-ра генерација)
 - iPod nano (1-ва генерација)*
 - iPhone 5
 - iPhone 4S
 - iPhone 4
 - iPhone 3GS
 - iPhone 3G

* Патничка контрола не е достапна за iPod nano (1-ва генерација).

• “Made for iPod” и “Made for iPhone” значат дека електронските додатоци се дизајнирани специјално за поврзување во iPod или iPhone и од страна на инвеститорот е сертифициран да одговара на стандардите на Apple перформансите. Apple не е одговорен за работата на овој уред или неговата усогласеност со безбедноста и регулаторните стандарди. Запомнете дека употребата на ваков додаток со iPod или iPhone може да влијаат врз безжичните перформанси.

Ако имате било какви прашања или проблеми во однос на уредот а не се покриени во ова упатство, консултирајте се со најблискиот Sony продавач.

Одржување

Чистење на конекторите

Уредот може да не работи правилно ако конекторите меѓу уредот и предната плоча не се чист. Со цел да го спречите ова, откачете ја предната плоча (стр. 5) и исчистете ги конекторите со памук. Не притискајте силно. Во спротивно конекторите може да ги оштетите.

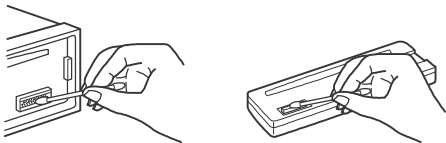

Забелешки

- Од безбедносни причини, исклучете го палењето пред да ги чистите конекторите и извадете го клучот од бравата за палење.
- Конекторите никогаш не ги допирајте со прсти или со било каков метален уред.

Спецификации

Тјунер

FM

Опсег: 87.5 – 108.0 MHz

Антенски терминал:

Надворешен антенски конектор

Средна фреквенција: 25 kHz

Употреблива осетливост: 8 dBf

Селективност: 75 dB на 400 kHz

Однос сигнал-шум: 80 dB (стерео)

Поделба: 50 dB на 1 kHz

Опсег на фреквенција: 20 – 15,000 Hz

MW/LW

Опсег на дотерување:

MW: 531 – 1,602 kHz

LW: 153 – 279 kHz

Антенски терминал:

Надворешен антенски конектор

Средна фреквенција:

9,124.5 kHz or 9,115.5 kHz/4.5 kHz

Осетливост: MW: 26 μ V, LW: 45 μ V

CD плеер

Однос сигнал-шум: 95 dB

Опсег на фреквенција: 10 – 20,000 Hz

Завивање и трепет: Под мерната граница

Соодветен кодек:

MP3 (.mp3) и WMA (.wma)

USB плеер

Интерфејс: USB (Full-speed)

Максимална струја: 1 A

Максимален број на снимени податоци:

папки (албуми): 128

фајлови (песни) по папка: 512

Соодветен кодек:

MP3 (.mp3) и WMA (.wma)

Засилувач

Излез: Звучник

Импеданса на звучник: 4 – 8 ohms

Максимален излезен напон: 55 W \times 4 (на 4 ohms)

Општо

Излези:

Аудио излезни терминални (позади, под)

Мокна антена/Контролен терминал на

засилувач (REM OUT)

Влезови:

Далечински контролен влезен терминал

Антенски влезен терминал

AUX влезен цек (стерео мини цек)

USB порт

Потребен напон: 12 V DC батерија од кола
(негативно заземјување (земја))

Димензии:

Приближ. 178 mm \times 50 mm \times 177 mm

(7 1/8 in \times 2 in \times 7 in) (в/ш/д) Димензии при

монтирање:

Приближ. 182 mm \times 53 mm \times 160 mm

(7 1/4 in \times 2 1/8 in \times 6 5/16 in) (в/ш/д) Маса:

Приближ. 1.2 kg (2 lb 11 oz) Содржина на
пакетот:

Главен уред (1)

Делови за инсталација и конекција (1 set)

Вашиот дилер може да нема некои од горенаведени додатоци. Прашајте го продавачот за подетални информации.

Дизајнот и спецификациите се предмет на измена без претходна најава.

Авторски права

Quick-BrowZer е заштитен знак на Sony Corporation.

Windows Media е и регистриран заштитен знак и трговска марка на Microsoft Corporation во САД и/или други земји.

Овој производ е заштитен со одредени интелектуални авторски права на Microsoft Corporation. Користење или дистрибуција на ваква технологија надвор од овој производ е забрането без лиценца од Microsoft или овластен претставник на Microsoft.

iPhone, iPod, iPod classic, iPod nano и iPod touch се заштитен знак на Apple Inc., регистриран во САД и други земји.

MPEG Layer-3 аудио технологија за кодирање и патентни лиценциран од Fraunhofer IIS and Thomson.

Android е заштитен знак на Google Inc. За користење на овој заштитен знак потребна е дозвола од Google.

Проблеми и можни решенија

Следнава листа ќе ви помогне за поправка на проблеми кои може да наидете со овој уред. Пред да продолжите со листата, прво проверете ја конекцијата и оперативната постапка. За детали за користење на осигурач и отстранување на уредот од таблата, видете во упатството за инсталација/конекција испорачано со овој уред. Ако проблемот не е решен, посетете ја веб-страницата за поддршка.

ОПШТО

Нема звук.

→ Позицијата на контролата за пригушување [FADER] не е дотерана за 2-звучника.

Нема бип звук.

→ Поврзан е засилувач по избор и не го користите вградениот засилувач.

Содржината во меморијата е избришана.

→ Мрежното апојување или батеријата е откачена или не е правилно прикачена.

Зачуваните станици и точното време се избришани. Осигурувачот прегорел. Прави бучава кога позицијата за палење е вклучена.

→ Жиците не одговараат со конекторот на автомобилот.

За време на репродукција или прием, демо режимот се вклучува.

→ Ако не се извршува никаква операција за околу 5 минути со дотеран [DEMO-ON], демо режимот се вклучува.
— Дотерајте [DEMO-OFF] (стр. 12).

Екранот исчезнува/не се прикажува на екранот.

→ Придушувањето е дотерано во [DIM-ON] (стр. 12).
→ Екранот исчезнува ако допрете и држите OFF.
— Допрете OFF на уредот се додека екранот не се појави.
→ Конекторите не се чисти (стр. 14).

Работните копчиња не функционираат.
Дискот не може да се извади.

- Допрете DSPL и ⏮ (назад)/MODE за околу 2 секунди за ресетирање на уредот. Зачуваната меморија се брише. За Ваша безбедност, уредот не го ресетирајте додека возите.

Радио прием

Не може да се примат станици.

Звукот е попречен со бучава.

- Конекцијата не е правилна.
 - Проверете ја конекцијата на антената на автомобилот.
 - Ако ауто антената не се проширува, проверете ја конекцијата на контролата за антената.

Претходно дотерување не е можно.

- Емитуваниот сигнал е премногу слаб.

RDS

SEEK се активира по неколку секунди од слушањето.

- Станицата не е TP или сигналот е слаб.
 - Деактивирајте ја TA (стр. 7).

Нема информации за сообраќајот.

- Активирајте ја TA (стр. 7).
- Станицата не емитувани били какви информации за сообраќајот и покрај тоа што е TP.
 - Дотерајте друга станица.

PTY дисплеј [- - - - -].

- Моменталната станица не е RDS станица.
- RDS податоците не се примаат.
- Станицата не го прецизира типот на програмот

Името на програмскиот сервис трепка.

- Нема алтернативна фреквенција за моменталната станица.
 - Допрете SEEK +/- додека името на програмскиот сервис трепка. [PI SEEK] се прикажува и уредот почнува со пребарување на друга фреквенција со исти PI (идентификација на програма) податоци.

CD репродукција

Дискот не може да се репродуцира.

- Неисправен или нечист диск.
- CD-R/CD-RW не е за аудио употреба (стр. 13).

MP3/WMA фајлови не се репродуцираат.

- Дискот не е компатибилен со MP3/WMA формат и верзија. За детали за дискови и форми кои може да се репродуцираат посетете ја веб страната за поддршка.

MP3/WMA фајлови им треба подолго време за репродукција отколку на други.

- На следните дискови им треба подолго време да почнат со репродукција.
 - Диск снимен со комплицирана структура.
 - Диск снимен во Мулти сесии.
 - Диск на кој податоците може да се додадат.

Звукот прескокнува.

- Неисправен или нечист диск.

USB репродукција

Не можете да репродуцирате преку USB хаб.

- Овој уред не препознава USB уред преку USB хаб.

На USB уред потребно му е подолго време за репродукција.

- USB уредот содржи фајлови со комплицирана структура.

Звукот е испрекинат.

- Звукот може да е испрекинат на висок опсег поголем од 320 kbps.

Приказ на грешки/Пораки

ERROR

- Дискот не е чист или е ставен наопачки.
 - Исчистете го или ставете го правилно.
- Ставен е празен диск.
- Дискот не репродуцира поради проблем.
 - Ставете друг диск.
- USB уредот не е препознат автоматски.
 - Повторно поврзете го.
- Допрете  да го извадите дискот.

HUB NO SUPRT (хаб не е поддржан)

- USB хаб не е поддржан на овој уред.

IPD STOP

- Кога не е дотерано повторна репродукција, репродукцијата на последната песна во албумот завршува. Музичката апликација на iPod/iPhone е прекината.
- Допрете PAUSE за повторна репродукција.

NO AF (нема алтернативна фреквенција)

- Тука нема алтернативна фреквенција за моменталната станица.
- Допрете SEEK +/- додека името на програмот трепка. Уредот почнува со пребарување на друга фреквенција со исти PI (идентификација на програм) податоци (PI SEEK се прикажува).

NO DEV (нема уред)

- [USB] е избран како извор без да ставите USB уред. USB уред или USB кабелот е откачен за време на репродукцијата.
- Поврзете го USB уредот и USB кабелот.

NO MUSIC

- Дискот или USB уредот не содржат музички фајлови.
- Ставете музичко CD.
- Поврзете USB уред со музички фајлови.

NO TP (нема програми за сообраќај)

- Уредот ќе продолжи со пребарување на достапни TP станици.

OVERLOAD

- USB уредот е преоптоварен.
- Откачете го USB уредот, потоа сменете извор со допирање на SRC.
- USB уредот има грешка или поврзан е уред кој не е поддржан.

PUSH EJT (притисни извади)

- Дискот не може да се извади.
- Допрет  (извади).

READ

- Уредот ги чиста сите информации за песите и албумите на дискот.
- Почекајте додека не заврши читањето и репродукцијата почнува автоматски. Во зависност од структурата на дискот, може да потрае повеќе од минута.

USB NO SUPRT (USB не е поддржано)

- Поврзаниот USB уред не е поддржан.
- За детали за компатибилност на USB уредот, посетете ја веб-страницата за поддршка.

[L L L L] или [R R R R]

- При назад или брзо напред може да дојдете до почеток или крај на дискот и не може да одите понатаму.

[—]

- Карактерот не може да се прикаже.

Ако овие решенија не Ви помогнат да го решите проблемот, консултирајте се со најблискиот Sony продавач.

Ако уредот го носите на поправка поради проблеми со репродукција на CD, со себе понесете го и дискот кој сте го користеле кога настанал проблемот.

Страна за поддршка

Ако имате било какви прашања или за најнови информации за овој производ, посетете ја нашата веб страна:

<http://support.sony-europe.com/>

Вашиот производ регистрирајте го он-лајн:

www.sony-europe.com/myproducts

<http://www.sony.net/>

©2013 Sony Corporation



* 4 4 6 7 6 4 3 1 2 * (1)