

SONY®

Ράβδος ηχείο

Οδηγίες χρήσης

HT-ST9

ΠΡΟΕΙΔΟΠΟΙΗΣΗ

Μην εγκαθιστάτε τη συσκευή σε περιορισμένο χώρο, όπως βιβλιοθήκη ή εντοιχισμένο ντουλάπι.

Για να μειώσετε τον κίνδυνο πυρκαγιάς, μην καλύπτετε τις θυρίδες αερισμού της συσκευής με εφημερίδες, τραπεζομάντιλα, κουρτίνες, κ.λπ. Μην εκθέτετε τη συσκευή σε πηγές με ακάλυπτες φλόγες (όπως αναμμένα κεριά).

Για να μειώσετε τον κίνδυνο πυρκαγιάς ή ηλεκτροπληξίας, μην εκθέτετε αυτήν τη συσκευή σε σταγόνες ή πιτσιλιές και μην τοποθετείτε αντικείμενα με υγρά, όπως βάζα, επάνω στη συσκευή.

Η συσκευή δεν αποσυνδέεται από το δίκτυο ρεύματος εφόσον παραμένει συνδεδεμένη στην πρίζα, ακόμη κι εάν είναι απενεργοποιημένη.

Καθώς για την αποσύνδεση της συσκευής από το δίκτυο ρεύματος χρησιμοποιείται το φικ του καλωδίου ρεύματος, συνδέστε τη συσκευή σε μια εύκολα προσβάσιμη πρίζα. Εάν παρατηρήσετε οποιαδήποτε μη φυσιολογική λειτουργία της συσκευής, αποσυνδέστε αμέσως το φικ του καλωδίου ρεύματος από την πρίζα.

Μην εκθέτετε μπαταρίες ή συσκευές με εγκαταστημένες τις μπαταρίες σε υπερβολική θερμότητα, όπως ηλιακό φως ή φωτιά.

Μόνο για χρήση σε εσωτερικούς χώρους.

Συνιστώμενα καλώδια

Πρέπει να χρησιμοποιούνται επαρκώς θωρακισμένα και γειωμένα καλώδια και υποδοχές για τη σύνδεση με κεντρικούς υπολογιστές ή/και περιφερειακά.

Για τους πελάτες στην Ευρώπη

Ειδοποίηση για τους πελάτες: οι ακόλουθες πληροφορίες ισχύουν μόνο για εξοπλισμό που πωλείται σε χώρες στις οποίες ισχύουν οι οδηγίες της ΕΕ.

Το προϊόν αυτό κατασκευάστηκε από ή για λογαριασμό της Sony Corporation, 1-7-1 Konan Minato-ku Tokyo, 108-0075 Ιαπωνία. Ερωτήματα σχετικά με τη συμμόρφωση του προϊόντος με βάση τη νομοθεσία της Ευρωπαϊκής Ένωσης θα πρέπει να απευθύνονται στον εξουσιοδοτημένο αντιπρόσωπο, την Sony Deutschland GmbH, Hedelfinger Strasse 61, 70327 Stuttgart, Γερμανία. Για οποιαδήποτε θέματα επισκευής ή εγγύησης, ανατρέξτε στις διευθύνσεις που παρέχονται στα ξεχωριστά αντίστοιχα έγγραφα.



Με το παρόν, η Sony Corp., δηλώνει ότι ο παρών εξοπλισμός συμμορφώνεται με τις ουσιώδεις απαιτήσεις και άλλες σχετικές διατάξεις της οδηγίας 1999/5/EK.

Για λεπτομέρειες, επισκεφθείτε την ακόλουθη διεύθυνση URL: <http://www.compliance.sony.de/>

Αυτό το προϊόν προορίζεται για χρήση στις ακόλουθες χώρες: AT, BE, BG, HR, CY, CZ, DK, EE, FI, FR, DE, GR, HU, IS, IE, IT, LV, LI, LT, LU, MT, NL, NO, PL, PT, RO, SK, SI, ES, SE, CH, GB, AL, BA, MK, MD, RS, ME, Κόσοβο

Η ζώνη 5150–5350 MHz περιορίζεται σε χειρισμούς σε εσωτερικούς χώρους μόνο.

Ο παρών εξοπλισμός έχει ελεγχθεί και συμμορφώνεται με τα όρια που ορίζονται στον κανονισμό EMC με τη χρήση καλωδίου σύνδεσης μήκους μικρότερου από 3 μέτρα.



Απόρριψη παλαιού ηλεκτρικού και ηλεκτρονικού εξοπλισμού (Ισχύει στην Ευρωπαϊκή Ένωση και σε άλλες ευρωπαϊκές χώρες με ξεχωριστά συστήματα αποκομιδής)

Το σύμβολο αυτό στο προϊόν ή στη συσκευασία του υποδεικνύει ότι δεν πρέπει να μεταχειρίζεστε το προϊόν όπως τα κοινά οικιακά απορρίμματα.

Αντίθετα, θα πρέπει να παραδοθεί στο κατάλληλο

σημείο συλλογής για την ανακύκλωση ηλεκτρικού και ηλεκτρονικού εξοπλισμού. Με τη διασφάλιση της σωστής απόρριψης αυτού του προϊόντος, συμβάλλετε στην αποτροπή ενδεχόμενων αρνητικών επιπτώσεων προς το περιβάλλον και την ανθρώπινη υγεία, οι οποίες σε διαφορετική περίπτωση θα μπορούσαν να προκληθούν από την ακατάλληλη διαχείριση της απόρριψης του προϊόντος αυτού. Η ανακύκλωση υλικών συμβάλλει στην εξοικονόμηση φυσικών πόρων. Για λεπτομερείς πληροφορίες σχετικά με την ανακύκλωση αυτού του προϊόντος, επικοινωνήστε με τις τοπικές δημοτικές αρχές, την υπηρεσία αποκομιδής οικιακών απορριμμάτων ή το κατάστημα από το οποίο αγοράσατε το προϊόν.

Μόνο για τα
ευρωπαϊκά
μοντέλα



Pb

Απόρριψη μεταχειρισμένων μπαταριών (ισχύει στην Ευρωπαϊκή Ένωση και σε άλλες ευρωπαϊκές χώρες με ξεχωριστά συστήματα αποκομιδής)

Το σύμβολο αυτό στη μπαταρία ή στη συσκευασία της υποδεικνύει ότι δεν πρέπει να μεταχειρίζεστε τις μπαταρίες που παρέχονται με αυτό το προϊόν όπως τα κοινά οικιακά απορρίμματα.

Σε ορισμένες μπαταρίες, το σύμβολο αυτό ενδέχεται να χρησιμοποιείται σε συνδυασμό με ένα χημικό σύμβολο. Τα χημικά σύμβολα του υδραργύρου (Hg) ή του μολύβδου (Pb) προστίθενται εάν η μπαταρία περιέχει περισσότερο από 0,0005% υδράργυρο ή 0,004% μόλυβδο.

Με τη διασφάλιση της σωστής απόρριψης αυτών των μπαταριών, συμβάλλετε στην αποτροπή ενδεχόμενων αρνητικών επιπτώσεων προς το περιβάλλον και την ανθρώπινη υγεία, οι οποίες σε διαφορετική περίπτωση θα μπορούσαν να προκληθούν από την ακατάλληλη διαχείριση της απόρριψης των μπαταριών. Η ανακύκλωση υλικών συμβάλλει στην εξοικονόμηση φυσικών πόρων. Στην περίπτωση προϊόντων τα οποία για λόγους ασφάλειας, απόδοσης ή ακεραιότητας των δεδομένων απαιτούν μόνιμη σύνδεση με μια ενσωματωμένη μπαταρία, αυτή η μπαταρία θα πρέπει να αντικαθίσταται μόνο από εξειδικευμένο προσωπικό επισκευής. Για τη διασφάλιση της σωστής μεταχείρισης της μπαταρίας, παραδώστε το προϊόν στο τέλος της ωφέλιμης διάρκειας ζωής του στο κατάλληλο σημείο συλλογής για την ανακύκλωση ηλεκτρικού και ηλεκτρονικού εξοπλισμού. Για τις μπαταρίες άλλου τύπου, ανατρέξτε στην ενότητα σχετικά με τη διαδικασία ασφαλούς αφαίρεσης της μπαταρίας από το προϊόν. Παραδώστε τη μπαταρία στο κατάλληλο σημείο συλλογής για την ανακύκλωση μεταχειρισμένων μπαταριών. Για λεπτομερείς πληροφορίες σχετικά με την ανακύκλωση αυτού του προϊόντος ή των μπαταριών, επικοινωνήστε με τις τοπικές δημοτικές αρχές, την υπηρεσία αποκομιδής οικιακών απορριμμάτων ή το κατάστημα από το οποίο αγοράσατε το προϊόν.

Σχετικά με τις παρούσες οδηγίες χρήσης

- Οι οδηγίες που παρουσιάζονται στις παρούσες Οδηγίες χρήσης περιγράφουν τους χειρισμούς στο τηλεχειριστήριο. Μπορείτε επίσης να χρησιμοποιήσετε τους χειρισμούς στη Ράβδο ηχείο εάν έχουν τα ίδια ή παρόμοια ονόματα με αυτά του τηλεχειριστηρίου.
- Ορισμένες εικόνες παρουσιάζονται έως εννοιολογικά σκίτσα και μπορεί να διαφέρουν από τα πραγματικά προϊόντα.
- Τα στοιχεία που εμφανίζονται στην οθόνη της τηλεόρασης μπορεί να διαφέρουν ανάλογα με την περιοχή.
- Οι προεπιλεγμένες ρυθμίσεις είναι υπογραμμισμένες.
- Το κείμενο που περικλείεται σε αγκύλες ([--]) εμφανίζεται στην οθόνη της τηλεόρασης και το κείμενο που περιέχεται σε εισαγωγικά εμφανίζεται στην οθόνη ενδείξεων στην πρόσοψη.

Πίνακας περιεχομένων

Σύνδεση ➔ Οδηγός εκκίνησης (ξεχωριστό έγγραφο)

Σχετικά με τις παρούσες οδηγίες χρήσης 4

Ακρόαση/Προβολή

Ακρόαση ήχου από τηλεόραση, συσκευή Blu-ray Disc™, αποκωδικοποιητή καλωδιακής/δορυφορικό δέκτη κ.λπ.7

Αναπαραγωγή μουσικής/φωτογραφίας από συσκευή USB 8

Ακρόαση μουσικής από μια συσκευή BLUETOOTH 8

Αναπαραγωγή μουσικής/φωτογραφιών από άλλες συσκευές μέσω της λειτουργίας δικτύου 8

Ρύθμιση ήχου

Απόλαυση εφέ ήχου (λειτουργία ποδοσφαίρου κ.λπ.) 9

Χρήση της λειτουργίας DSEE HX (Αναπαραγωγή αρχείων κωδικοποιητή ήχου με ποιότητα φυσικού ήχου)10

Λειτουργίες BLUETOOTH

Ακρόαση μουσικής από μια συσκευή BLUETOOTH 11

Ακρόαση ήχου μέσω μετάδοσης σε συμβατό με το BLUETOOTH-δέκτη 13

Λειτουργίες δικτύου

Σύνδεση σε ενσύρματο δίκτυο15

Σύνδεση σε ασύρματο δίκτυο16

Αναπαραγωγή αρχείων μουσικής/φωτογραφιών σε οικιακό δίκτυο16

Εμφάνιση της οθόνης της συσκευής κινητής τηλεφωνίας σε τηλεόραση (Screen mirroring)18

Απόλαυση διαφόρων ηλεκτρονικών υπηρεσιών (Music Services)19

Προβολή περιεχομένου 4K προστατευμένου με πνευματικά δικαιώματα

Σύνδεση τηλεόρασης 4K 20

Σύνδεση συσκευών 4K21

Ρυθμίσεις και προσαρμογές

Χρήση της οθόνης ρυθμίσεων 22

Χρήση των μενού επιλογών 29

Άλλες λειτουργίες

Έλεγχος του συστήματος χρησιμοποιώντας Smartphone ή Tablet (SongPal)	31
Χρήση της λειτουργίας Control for HDMI για το «BRAVIA» Sync	32
Απόλαυση εκπομπής ήχου πολυπλεξίας (Dual Mono)	35
Απενεργοποίηση κουμπιών στη Ράβδο ηχείο (Κλείδωμα για τα παιδιά)	35
Αλλαγή της φωτεινότητας	35
Εξοικονόμηση ισχύος σε κατάσταση αναμονής	35
Ενεργοποίηση της λειτουργίας IR repeater (όταν δεν μπορείτε να ελέγξετε την τηλεόραση)	36
Περαιτέρω ρύθμιση για το ασύρματο σύστημα (υπογούφερ)	37
Τροποποίηση της γωνίας της Ράβδου ηχείου	38
Στερέωση της Ράβδου ηχείο σε τοίχο	39
Τοποθέτηση του Διχτυωτού πλαισίου	40

Πρόσθετες πληροφορίες

Προφυλάξεις	41
Αντιμετώπιση προβλημάτων	44
Οδηγός εξαρτημάτων και στοιχείων ελέγχου	50
Αναπαραγόμενοι τύποι αρχείων	53
Υποστηριζόμενα φορμά ήχου	54
Τεχνικά χαρακτηριστικά	54
Σχετικά με την επικοινωνία BLUETOOTH	57
Ευρετήριο	58
ΣΥΜΦΩΝΗΤΙΚΟ ΑΔΕΙΑΣ ΧΡΗΣΗΣ ΤΕΛΙΚΟΥ ΧΡΗΣΤΗ	60

Ακρόαση ήχου από τηλεόραση, συσκευή Blu-ray Disc™, αποκωδικοποιητή καλωδιακής/δορυφορικό δέκτη κ.λπ.

1 Πατήστε το HOME.

Το αρχικό μενού εμφανίζεται στην οθόνη της τηλεόρασης.

2 Πατήστε το $\uparrow/\downarrow/\leftarrow/\rightarrow$ για να επιλέξετε την επιθυμητή είσοδο κι, έπειτα, πατήστε το \oplus .

Μπορείτε επίσης να χρησιμοποιήσετε το πλήκτρο INPUT στο τηλεχειριστήριο.

[TV]

«TV»

Συσκευή (τηλεόραση κ.λπ.) που είναι συνδεδεμένη στην υποδοχή τηλεόρασης (DIGITAL IN (TV)) ή μια τηλεόραση που είναι συμβατή με τη λειτουργία Audio Return Channel και συνδεδεμένη στην υποδοχή HDMI OUT (ARC)

[HDMI1]/[HDMI2]/[HDMI3]

«HDMI 1»/«HDMI 2»/«HDMI 3»

Συσκευή που είναι συνδεδεμένη στο HDMI IN 1, HDMI IN 2 ή το HDMI IN 3

[Bluetooth Audio]

«BT»

Συσκευή BLUETOOTH που υποστηρίζει A2DP

[Analog]

«Analog»

Συσκευή που είναι συνδεδεμένη στην υποδοχή ANALOG IN

[USB]

«USB»

Συσκευή USB που είναι συνδεδεμένη στη θύρα Ψ (USB)

[Screen mirroring]

«SCR M»

Συσκευή συμβατή με το screen mirroring

[Home Network]

«H.Net»

Περιεχόμενο αποθηκευμένο σε έναν διακομιστή

[Music Services]

«M.Serv»

Περιεχόμενο μουσικών υπηρεσιών που προσφέρονται στο Διαδίκτυο

Συμβουλή

Μπορείτε επίσης να πατήσετε το PAIRING και το MIRRORING στο τηλεχειριστήριο για να επιλέξετε το [Bluetooth Audio] και το [Screen mirroring] αντίστοιχα.

Αναπαραγωγή μουσικής/φωτογραφίας από συσκευή USB

Μπορείτε να αναπαραγάγετε αρχεία μουσικής/φωτογραφίας που είναι αποθηκευμένα σε μια συνδεδεμένη συσκευή USB. Για πληροφορίες σχετικά με τους αναπαραγόμενους τύπους αρχείων, βλέπε «Αναπαραγόμενοι τύποι αρχείων» (σελίδα 53).

1 Συνδέστε τη συσκευή USB στη θύρα (USB).

Ανατρέξτε στις οδηγίες χρήσης της συσκευής USB πριν τη σύνδεση.

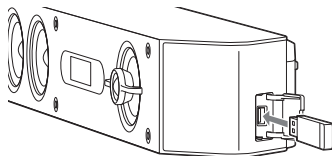

2 Πατήστε το HOME.

Το αρχικό μενού εμφανίζεται στην οθόνη της τηλεόρασης.

3 Πατήστε το /// για να επιλέξετε [USB] κι, έπειτα, πατήστε το .

4 Πατήστε το / για να επιλέξετε το [Music] ή το [Photo].

5 Επιλέξτε το επιθυμητό περιεχόμενο χρησιμοποιώντας το /// και το .

Σημείωση

Μην αφαιρείτε τη συσκευή USB κατά τη λειτουργία. Για να μην καταστραφούν τα δεδομένα και να μην προκληθεί βλάβη στη συσκευή USB, απενεργοποιήστε το σύστημα προτού συνδέσετε ή αφαιρέσετε τη συσκευή USB.

Ακρόαση μουσικής από μια συσκευή BLUETOOTH

Ανατρέξτε στην ενότητα «Λειτουργίες BLUETOOTH» (σελίδα 11).

Αναπαραγωγή μουσικής/φωτογραφιών από άλλες συσκευές μέσω της λειτουργίας δικτύου

Ανατρέξτε στην ενότητα «Λειτουργίες δικτύου» (σελίδα 15).

Απόλαυση εφέ ήχου (λειτουργία ποδοσφαίρου κ.λπ.)

Μπορείτε εύκολα να απολαύσετε προγραμματισμένα εφέ ήχου που είναι προσαρμοσμένα σε διάφορα είδη πηγών ήχου.

Επιλογή του ηχητικού πεδίου

Πατήστε το **SOUND FIELD** επαναλαμβανόμενα κατά τη διάρκεια της αναπαραγωγής.

[ClearAudio+]

Η ρύθμιση του κατάλληλου ήχου επιλέγεται αυτόματα για την πηγή ήχου.

[Movie]

Τα εφέ ήχου βελτιστοποιούνται για ταινίες. Αυτή η λειτουργία επαναλαμβάνει την πυκνότητα και την πλούσια έκταση του ήχου.

[Movie 2]

Τα εφέ ήχου βελτιστοποιούνται για ταινίες. Αυτή η λειτουργία επαναλαμβάνει το βρόχο ήχου γύρω από τον ακροατή προς τα πίσω.

[Music]

Τα εφέ ήχου βελτιστοποιούνται για μουσική.

[Game Studio]

Τα εφέ ήχου βελτιστοποιούνται για τα παιχνίδια.

[Music Arena]

Τα εφέ ήχου σας επιτρέπουν να απολαύσετε συναυλίες ζωντανής μουσικής γεμάτες με μεγάλο ενθουσιασμό που δημιουργούνται από τη μοναδική τεχνολογία DSP της Sony.

[Standard]

Τα εφέ ήχου βελτιστοποιούνται για τη μεμονωμένη πηγή.

Συμβουλή

Μπορείτε επίσης να πατήσετε το CLEARAUDIO+ για να επιλέξετε [ClearAudio+].

Για να επιλέξετε το εφέ ήχου από το μενού επιλογής

- 1 Πατήστε το **OPTIONS** και το **↔** για να επιλέξετε το [Sound Field], κι έπειτα πατήστε το **⊕**.
- 2 Πατήστε το **↔** για να επιλέξετε το επιθυμητό εφέ ήχου κι έπειτα πατήστε το **⊕**.

Χρήση της λειτουργίας ποδοσφαίρου

Παράγονται εφέ ήχου για να σας χαρίσουν τη γνήσια αίσθηση ότι βρίσκεστε σε στάδιο όταν παρακολουθείτε ζωντανές μεταδόσεις ποδοσφαίρου.

Πατήστε το **FOOTBALL** επαναλαμβανόμενα ενώ παρακολουθείτε μια μετάδοση ποδοσφαιρικού ματς.

- [Narration On]: Δημιουργεί μια αίσθηση που σας κατακλύζει σαν να είσατε σε στάδιο ποδοσφαίρου ανάμεσα σε έντονες ζητωκραυγές.
- [Narration Off]: Δημιουργεί μια αίσθηση που σας κατακλύζει ακόμα περισσότερο σαν να είσατε σε στάδιο ποδοσφαίρου, ελαχιστοποιώντας την ένταση του ήχου της αφήγησης με επιπλέον ενισχυμένες τις ζητωκραυγές.
- [Off]: Η λειτουργία ποδοσφαίρου είναι απενεργοποιημένη.

Σημειώσεις

- Συνιστούμε να επιλέξετε τη λειτουργία ποδοσφαίρου όταν βλέπετε μια μετάδοση ποδοσφαιρικού ματς.
- Εάν ακούσετε αφύσικο ήχο στο περιεχόμενο όταν έχετε επιλέξει το [Narration Off], πρέπει να χρησιμοποιήσετε το [Narration On].
- Η λειτουργία ποδοσφαίρου τίθεται αυτόματα στο [Off] όταν εκτελείτε τα εξής:
 - Απενεργοποιήσετε το σύστημα.
 - Πατήσετε οποιοδήποτε από τα κουμπιά ηχητικού πεδίου (σελίδα 52).
- Αυτή η δυνατότητα δεν υποστηρίζει μονοφωνικό ήχο.

- Εάν ανιχνευθεί η στερεοφωνική είσοδος ηχητικού σήματος, ενεργοποιείται ο ιδιόκτητος up-mixer της Sony ανάλογα με το επιλεγμένο ηχητικό πεδίο.

Συμβουλές

- Μπορείτε επίσης να επιλέξετε το [Football] από το μενού επιλογές (σελίδα 29).
- Εάν διατίθεται ροή ήχου καναλιού 5.1, συνιστούμε να το επιλέξετε στην τηλεόρασή σας ή τον αποκωδικοποιητή καλωδίων/δορυφορικό δέκτη.

Χρήση της λειτουργίας νυχτός

Ο ήχος παράγεται σε χαμηλή ένταση με ελάχιστη απώλεια πιστότητας και καθαρότητας των διαλόγων.

Πατήστε το NIGHT επαναλαμβανόμενα.

- [On]: Ενεργοποιεί τη λειτουργία νυχτερινής λήψης.
- [Off]: Απενεργοποιεί τη λειτουργία νυχτερινής λήψης.

Συμβουλή

Μπορείτε επίσης να επιλέξετε το [Night] από το μενού επιλογές (σελίδα 29).

Χρήση της λειτουργίας φωνής

Αυτό καθιστά πιο καθαρούς τους διαλόγους.

Πατήστε το VOICE επαναλαμβανόμενα.

- [Type 1]: Standard.
- [Type 2]: Το φάσμα των διαλόγων ενισχύεται.
- [Type 3]: Το φάσμα των διαλόγων ενισχύεται και τα μέρη του φάσματος που δύσκολα διακρίνονται από τους ηλικιωμένους είναι ενισχυμένα.

Συμβουλή

Μπορείτε επίσης να επιλέξετε το [Voice] από το μενού επιλογές (σελίδα 29).

Χρήση της λειτουργίας DSEE HX (Αναπαραγωγή αρχείων κωδικοποιητή ήχου με ποιότητα φυσικού ήχου)

Το DSEE HX αναβαθμίζει υπάρχουσες πηγές ήχου σε ποιότητα ήχου σχεδόν υψηλής ανάλυσης, και σας κάνει να αισθάνεστε σαν να βρίσκεστε πραγματικά εκεί στο στούντιο ηχογράφησης ή στη συναυλία.

Αυτή η λειτουργία διατίθεται μόνο όταν είναι επιλεγμένο το [Music] ως ηχητικό πεδίο.

Σημειώσεις

- Μόνο η δυνατότητα αποκατάστασης λεπτού ήχου της λειτουργίας DSEE HX θα εφαρμοστεί σε πηγές ήχου PCM με μη απωλεστική συμπίεση. Η λειτουργία DSEE HX δεν λειτουργεί για αρχεία μορφής DSD (DSDIFF, DSF). Το αρχείο διευρύνεται σε κατά μέγιστο ισοδύναμο bit 96 kHz/24.
- Αυτή η λειτουργία λειτουργεί με σήματα ψηφιακής εισόδου 2 καναλιών 44,1 kHz ή 48 kHz.
- Η λειτουργία αυτή δεν εκτελείται όταν έχει επιλεγεί το [Analog].
- Αυτή η λειτουργία δεν λειτουργεί όταν έχει επιλεγεί το [Transmitter] στο [Bluetooth Mode]. (σελίδα 25).

1 Πατήστε το HOME.

Το αρχικό μενού εμφανίζεται στην οθόνη της τηλεόρασης.

2 Επιλέξτε το [Setup] - [Audio Settings] από το μενού αρχική.

3 Επιλέξτε το [DSEE HX].

4 Επιλέξτε το [On].

Ακρόαση μουσικής από μια συσκευή BLUETOOTH

Σύζευξη αυτού του συστήματος με συσκευή BLUETOOTH

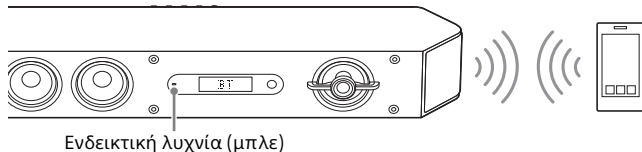

Για να κάνετε σύζευξη του συστήματος με τη συσκευή

1 Πατήστε το PAIRING.

Η ενδεικτική λυχνία (μπλε) της Ράβδου ηχείου αναβοσβήνει γρήγορα κατά τη σύζευξη BLUETOOTH.

2 Ενεργοποιήστε τη λειτουργία BLUETOOTH κι, έπειτα, επιλέξτε το «HT-ST9» αφού το αναζητήσετε στη συσκευή BLUETOOTH. Εάν ζητηθεί κωδικός πρόσβασης, πληκτρολογήστε το «0000».

3 Φροντίστε ότι η ενδεικτική λυχνία (μπλε) της Ράβδου ηχείου ανάβει. (Αυτό υποδεικνύει ότι έχει εδραιωθεί μια σύνδεση).

Για ακύρωση της λειτουργίας σύζευξης

Πατήστε το HOME ή το INPUT.

Συμβουλή

Μόλις εδραιωθεί η σύνδεση BLUETOOTH, θα εμφανιστεί μια υπόδειξη που θα συστήνει ποια εφαρμογή να κατεβάσετε, ανάλογα με το ποια συσκευή έχετε συνδέσει.

Ακολουθώντας τις οδηγίες που εμφανίζονται, μπορείτε να κατεβάσετε μια εφαρμογή που καλείται SongPal, η οποία θα σας επιτρέψει να χειριστείτε αυτό το σύστημα.

Ανατρέξτε στην ενότητα «Έλεγχος του συστήματος χρησιμοποιώντας Smartphone ή Tablet (SongPal)» (σελίδα 31) για λεπτομέρειες για το SongPal.

Για να ακούσετε ήχο από τη συζευγμένη συσκευή

1 Πατήστε το HOME.

Το αρχικό μενού εμφανίζεται στην οθόνη της τηλεόρασης.

2 Επιλέξτε το [Bluetooth Audio].

Αυτό το σύστημα επανασυνδέεται αυτόματα στη συσκευή BLUETOOTH στην οποία ήταν συνδεδεμένο πιο πρόσφατα.

3 Φροντίστε ότι η ενδεικτική λυχνία (μπλε) της Ράβδου ηχείο είναι αναμμένη. (Αυτό υποδηλώνει ότι έχει εδραιωθεί μια σύνδεση.)

Εάν μια σύνδεση δεν έχει εδραιωθεί, επιλέξτε το «HT-ST9» στη συσκευή BLUETOOTH.

4 Ξεκινήστε την αναπαραγωγή ήχου με την εφαρμογή μουσικής στη συνδεδεμένη συσκευή BLUETOOTH.

Σημείωση

Μόλις το σύστημα και η συσκευή BLUETOOTH συνδεθούν, μπορείτε να ελέγξετε την αναπαραγωγή πατώντας το ►, ||, ■, ◀◀/▶▶ και το ◀◀/▶▶.

Σύνδεση σε συσκευή BLUETOOTH μέσω της λειτουργίας ενός αγγίγματος (NFC)

Κρατώντας μια συμβατή με το NFC συσκευή BLUETOOTH κοντά στο σήμα N στη Ράβδο ηχείου, το σύστημα και η συσκευή BLUETOOTH θα συζευχθούν και θα πραγματοποιήσουν μια σύνδεση BLUETOOTH αυτόματα.

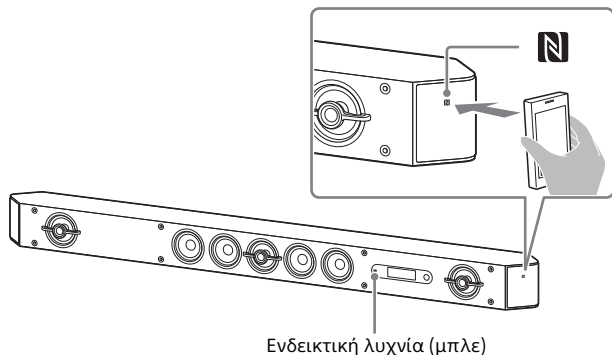

Συμβατές συσκευές

Smartphone, tablet και συσκευές αναπαραγωγής μουσικής με ενσωματωμένη τη λειτουργία NFC (ΛΣ: Android™ 2.3.3 ή μεταγενέστερο, εκτός του Android 3.x)

Σημειώσεις

- Ανάλογα με τη συσκευή σας, μπορεί να χρειαστεί να εκτελέσετε τα ακόλουθα στοιχεία στην απομακρυσμένη συσκευή σας εκ των προτέρων.
 - Ενεργοποιήστε τη λειτουργία NFC.
 - Κατεβάστε την εφαρμογή «NFC Easy Connect» από το Google Play™ και κάντε εκκίνηση της εφαρμογής. (Η εφαρμογή μπορεί να μην είναι διαθέσιμη σε ορισμένες χώρες/ περιοχές.) Για λεπτομέρειες, ανατρέξτε στις οδηγίες λειτουργίας της συσκευής σας.

• Αυτή η δυνατότητα δεν λειτουργεί με δέκτες συμβατούς με το BLUETOOTH (όπως ακουστικά). Για να ακούσετε ήχο χρησιμοποιώντας έναν δέκτη συμβατό με BLUETOOTH, ανατρέξτε στην ενότητα «Ακρόαση ήχου μέσω μετάδοσης σε συμβατό με το BLUETOOTH-δέκτη» (σελίδα 13).

- 1** Ακουμπήστε το σήμα N της Ράβδου ηχείου στη συσκευή BLUETOOTH.
- 2** Φροντίστε ώστε η ενδεικτική λυχνία (μπλε) της Ράβδου ηχείου να ανάβει. (Αυτό υποδεικνύει ότι έχει εδραιωθεί μια σύνδεση).
- 3** Ξεκινήστε την αναπαραγωγή μιας πηγής ήχου στη συσκευή BLUETOOTH.

Ακρόαση ήχου μέσω μετάδοσης σε συμβατό με το BLUETOOTH-δέκτη

Μπορείτε να ακούσετε ήχο της πηγής που αναπαράγει μέσω αυτού του συστήματος χρησιμοποιώντας δέκτη συμβατό με το BLUETOOTH (όπως ακουστικά).

1 Πατήστε το HOME.

Το αρχικό μενού εμφανίζεται στην οθόνη της τηλεόρασης.

2 Επιλέξτε το [Setup] - [Bluetooth Settings] από το μενού αρχική.

3 Επιλέξτε το [Bluetooth Mode].

4 Επιλέξτε το [Transmitter].

5 Ενεργοποιήστε τη λειτουργία BLUETOOTH στο δέκτη BLUETOOTH.

6 Επιλέξτε το όνομα του δέκτη BLUETOOTH από το [Device List] στο [Bluetooth Settings] (σελίδα 25).

Όταν εδραιωθεί η σύνδεση BLUETOOTH, ανάβει η ενδεικτική λυχνία (μπλε).

Εάν δεν μπορείτε να βρείτε το όνομα του δέκτη BLUETOOTH σας στη λίστα, επιλέξτε το [Scan].

Σημείωση

Εμφανίζεται η οθόνη [Device List] μετά από ένα πλαίσιο διαλόγου επιβεβαίωσης, όταν αλλάζετε το [Bluetooth Mode] στο [Transmitter] από άλλες λειτουργίες.

7 Επιστρέψτε στο αρχικό μενού και επιλέξτε την επιθυμητή είσοδο.

Το [BT TX] εμφανίζεται στην οθόνη της πρόσοψης και ο ήχος παράγεται από το δέκτη BLUETOOTH.

Δεν εκπέμπεται ήχος από τα ηχεία του συστήματος.

8 Ρυθμίστε την ένταση του ήχου.

Ρυθμίστε πρώτα την ένταση ήχου του δέκτη BLUETOOTH.

Όταν συνδέεται με δέκτη BLUETOOTH, η ένταση ήχου του δέκτη BLUETOOTH μπορεί να ελεγχτεί με το VOLUME +/- στη Ράβδο ηχείου και το \triangleleft +/- στο τηλεχειριστήριο.

Σημειώσεις

- Ενδέχεται να μη μπορείτε να ρυθμίσετε την ένταση ήχου, ανάλογα με το δέκτη BLUETOOTH.
- Η λειτουργία [Screen mirroring], [Bluetooth Audio] και Home Theatre Control είναι απενεργοποιημένες όταν το σύστημα είναι σε κατάσταση πομπού.
- Όταν επιλέγεται είσοδος του [Bluetooth Audio] ή του [Screen mirroring], δεν μπορείτε να ρυθμίσετε το [Bluetooth Mode] στο [Transmitter]. Δεν μπορείτε να το αλλάξετε με το RX/TX στο τηλεχειριστήριο.
- Μπορείτε να καταχωρήσετε έως 9 δέκτες BLUETOOTH. Εάν ο 10ος δέκτης BLUETOOTH είναι καταχωρημένος, ο δέκτης BLUETOOTH που καταχωρήθηκε πιο παλιά θα αντικατασταθεί από τον νέο.
- Το σύστημα μπορεί να εμφανίσει έως 15 ανιχνευμένους BLUETOOTH δέκτες στο [Device List].
- Δεν μπορείτε να αλλάξετε τα εφέ ήχου ή ρυθμίσεις στο μενού επιλογές κατά τη μετάδοση ήχου.
- Ορισμένο περιεχόμενο δεν μπορεί να αναπαραχθεί λόγω προστασίας περιεχομένου.
- Η αναπαραγωγή ήχου/μουσικής στους δέκτες BLUETOOTH καθυστερεί συγκριτικά με εκείνη στο σύστημα λόγω των χαρακτηριστικών της ασύρματης τεχνολογίας BLUETOOTH.
- Δεν παρέχεται ήχος από ηχεία και την υποδοχή HDMI OUT (ARC) όταν ένας δέκτης BLUETOOTH συνδέεται επιτυχώς στο σύστημα.

Συμβουλές

- Μπορείτε να ενεργοποιήσετε ή να απενεργοποιήσετε τη λήψη ήχου AAC ή LDAC από τη συσκευή BLUETOOTH (σελίδα 25).
- Μπορείτε επίσης να αλλάξετε το [Bluetooth Mode] χρησιμοποιώντας το RX/TX στο τηλεχειριστήριο.
Όταν η συσκευή BLUETOOTH στο βήμα 5 έχει ολοκληρώσει τη σύζευξη και αυτή είναι η πιο πρόσφατα συνδεδεμένη συσκευή, μπορείτε να τη συνδέσετε στο σύστημα αυτόματα απλά πατώντας το RX/TX στο τηλεχειριστήριο. Σε αυτήν την περίπτωση, δεν χρειάζεται να εκτελέσετε το βήμα 6.

Για να αποσυνδέσετε τον δέκτη BLUETOOTH

Εκτελέστε οποιοδήποτε από τα εξής στοιχεία.

- Απενεργοποιήστε τη λειτουργία BLUETOOTH στο δέκτη BLUETOOTH.
- Θέστε το [Bluetooth Mode] στο [Receiver] ή στο [Off] (σελίδα 25).
- Απενεργοποιήστε το σύστημα ή το δέκτη BLUETOOTH.
- Επιλέξτε το όνομα της συσκευής του συνδεδεμένου δέκτη συμβατού με το BLUETOOTH από το [Device List] στο [Bluetooth Settings].

Για να διαγράψετε έναν καταχωρημένο δέκτη BLUETOOTH από τη λίστα συσκευών

- 1 Ακολουθήστε τα βήματα 1 έως 6 του «Ακρόαση ήχου μέσω μετάδοσης σε συμβατό με το BLUETOOTH-δέκτη».
- 2 Επιλέξτε την επιθυμητή συσκευή και, κατόπιν, πατήστε το OPTIONS.
- 3 Επιλέξτε το [Remove] και, έπειτα, πατήστε το πλήκτρο ⊕.
- 4 Ακολουθήστε τις οδηγίες επί της οθόνης για να διαγράψετε την επιθυμητή συσκευή BLUETOOTH από τη λίστα συσκευών.

Σύνδεση σε ενσύρματο δίκτυο

Σύνδεση του συστήματος στο δίκτυο χρησιμοποιώντας καλώδιο δικτύου LAN

Η παρακάτω απεικόνιση είναι ένα παράδειγμα διαμόρφωσης του δικτύου.

Συνιστούμε μια ενσύρματη σύνδεση για σταθερή λειτουργία δικτύου.

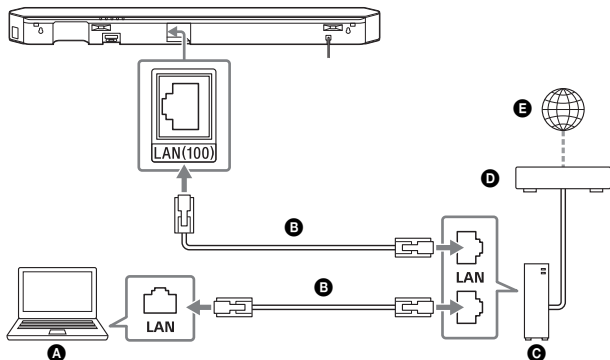





- A** Διακομιστής
- B** Καλώδιο δικτύου LAN (δεν παρέχεται)
- C** Δρομολογητής
- D** Μόντεμ
- E** Διαδίκτυο

Συμβουλή

Συνιστούμε να χρησιμοποιείτε ένα θωρακισμένο καλώδιο ευθείας διασύνδεσης (καλώδιο δικτύου LAN).

Ρύθμιση μιας ενσύρματης σύνδεσης δικτύου

Μπορείτε να ρυθμίσετε μια ενσύρματη σύνδεση δικτύου με την ακόλουθη διαδικασία.

- 1 Πατήστε το HOME.**
Το αρχικό μενού εμφανίζεται στην οθόνη της τηλεόρασης.
- 2 Επιλέξτε το  [Setup] -  [Network Settings] από το μενού αρχική.**
- 3 Επιλέξτε το [Internet Settings].**
- 4 Επιλέξτε το [Wired Setup].**
Η οθόνη για την επιλογή της μεθόδου λήψης της διεύθυνσης IP εμφανίζεται στην οθόνη της τηλεόρασης.
- 5 Επιλέξτε το [Auto].**
Το σύστημα ξεκινά να συνδέεται στο δίκτυο. Εμφανίζεται η οθόνη επιβεβαίωσης.
- 6 Πατήστε το  για να περιηγηθείτε σε πληροφορίες, έπειτα πατήστε το .**
- 7 Επιλέξτε το [Save & Connect].**
Το σύστημα ξεκινά να συνδέεται στο δίκτυο. Για λεπτομέρειες, ανατρέξτε στα μηνύματα που εμφανίζονται στην οθόνη της τηλεόρασης.

Εάν χρησιμοποιείτε σταθερή διεύθυνση IP

Επιλέξτε το [Custom] στο βήμα 5 και ακολουθήστε τις οδηγίες στην οθόνη.

Συμβουλή

Ανατρέξτε στο [Network Connection Status] όταν ελέγχετε την κατάσταση σύνδεσης δικτύου.

Σύνδεση σε ασύρματο δίκτυο

Ρύθμιση μιας ασύρματης σύνδεσης LAN

Προτού εκτελέσετε τις ρυθμίσεις δικτύου

Όταν ο ασύρματος δρομολογητής του δικτύου LAN σας (σημείο πρόσβασης) είναι συμβατός με την Προστατευμένη ρύθμιση Wi-Fi (WPS), μπορείτε εύκολα να ορίσετε τις ρυθμίσεις δικτύου με το κουμπί WPS.

Εάν όχι, θα σας ζητηθεί να επιλέξετε ή να εισαγάγετε τις ακόλουθες πληροφορίες. Ελέγξτε τις παρακάτω πληροφορίες εκ των προτέρων.

- Το όνομα του δικτύου (SSID)* του δρομολογητή ασύρματου δικτύου LAN/σημείου πρόσβασης
- Το κλειδί ασφαλείας (κωδικό πρόσβασης)** για το δίκτυο
- * Το SSID (Service Set Identifier) είναι μια ονομασία που προσδιορίζει ένα συγκεκριμένο σημείο πρόσβασης.

** Οι πληροφορίες αυτές θα πρέπει να διατίθενται σε μια ετικέτα στο δρομολογητή ασύρματου δικτύου LAN/σημείο πρόσβασης, στις οδηγίες χρήσης, από το πρόσωπο που έκανε την εγκατάσταση του ασύρματου δικτύου σας ή στα στοιχεία που λάβατε από τον πάροχο υπηρεσιών Ίντερνετ.

1 Πατήστε το HOME.

Το αρχικό μενού εμφανίζεται στην οθόνη της τηλεόρασης.

2 Επιλέξτε το [Setup] - [Network Settings] από το μενού αρχική.

3 Επιλέξτε το [Internet Settings].

4 Επιλέξτε το [Wireless Setup(built-in)].

5 Επιλέξτε το [Wi-Fi Protected Setup (WPS)].

6 Επιλέξτε το [Start].

7 Πατήστε το πλήκτρο WPS στο σημείο πρόσβασης.

Το σύστημα ξεκινά να συνδέεται στο δίκτυο.

Εάν επιλέγετε το όνομα δικτύου (SSID) που θέλετε

Επιλέξτε το όνομα δικτύου (SSID) που θέλετε στο βήμα 5, εισαγάγετε το κλειδί ασφαλείας (ή τη φράση κωδικό) χρησιμοποιώντας το πληκτρολόγιο λογισμικού κί, έπειτα, επιλέξτε το [Enter] για να επιβεβαιώσετε το κλειδί ασφαλείας. Το σύστημα ξεκινά να συνδέεται στο δίκτυο. Για λεπτομέρειες, ανατρέξτε στα μηνύματα που εμφανίζονται στην οθόνη της τηλεόρασης.

Εάν χρησιμοποιείτε σταθερή διεύθυνση IP

Επιλέξτε το [New connection registration] στο βήμα 5 και ακολουθήστε τις οδηγίες στην οθόνη.

Εάν χρησιμοποιείτε έναν κωδικό (WPS) PIN

Επιλέξτε το [New connection registration] στο βήμα 5 κί, έπειτα, επιλέξτε το [(WPS) PIN method].

Συμβουλή

Ανατρέξτε στο [Network Connection Status] όταν ελέγχετε την κατάσταση σύνδεσης δικτύου.

Αναπαραγωγή αρχείων μουσικής/ φωτογραφιών σε οικιακό δίκτυο

Μπορείτε να αναπαράγετε αρχεία μουσικής/φωτογραφιών σε άλλες συμβατές με το οικιακό δίκτυο συσκευές, συνδέοντάς τις στο οικιακό σας δίκτυο.

Αυτό το σύστημα μπορεί να χρησιμοποιηθεί σαν συσκευή αναπαραγωγής και απόδοσης (renderer).

- Διακομιστής: Αποθηκεύει και κάνει κοινή χρήση περιεχομένου ψηφιακών μέσων.
- Συσκευή αναπαραγωγής: Βρίσκει και αναπαράγει περιεχόμενο ψηφιακών μέσων από τον διακομιστή.

- Συσκευή απόδοσης (Renderer): Λαμβάνει και αναπαράγει περιεχόμενο ψηφιακών μέσων από το διακομιστή, ενώ ο χειρισμός της μπορεί να εκτελεστεί από άλλη συσκευή (χειριστής).
- Ελεγκτής: Χειρίζεται τη συσκευή απόδοσης.

Προετοιμαστείτε να χρησιμοποιήσετε τη λειτουργία Home Network

- Συνδέστε το σύστημα σε ένα δίκτυο.
- Προετοιμάστε μια άλλη συσκευή συμβατή με το οικιακό δίκτυο. Για λεπτομέρειες, ανατρέξτε στις οδηγίες λειτουργίας της συσκευής.

Αναπαραγωγή αρχείων αποθηκευμένων σε διακομιστή μέσω του συστήματος (Συσκευή αναπαραγωγής)



- 1 Πατήστε το HOME.**
Το αρχικό μενού εμφανίζεται στην οθόνη της τηλεόρασης.
- 2 Επιλέξτε το [Home Network].**
- 3 Επιλέξτε την επιθυμητή συσκευή.**
- 4 Πατήστε το \uparrow/\downarrow για να επιλέξετε το ♪ [Music] ή το 📷 [Photo] κι έπειτα πατήστε το \oplus .**
- 5 Επιλέξτε το επιθυμητό περιεχόμενο χρησιμοποιώντας το $\uparrow/\downarrow/\leftarrow/\rightarrow$ και το \oplus .**

Αναπαραγωγή απομακρυσμένων αρχείων χειριζόμενοι το σύστημα (Renderer) μέσω χειριστή οικιακού δικτύου

Μπορείτε να λειτουργήσετε το σύστημα με μια συσκευή συμβατή με το χειριστή οικιακού δικτύου (μια εφαρμογή κινητού τηλεφώνου κ.λπ.), όταν αναπαράγετε αρχεία που είναι αποθηκευμένα σε έναν διακομιστή.



Για λεπτομέρειες για τη λειτουργία, ανατρέξτε στις οδηγίες χρήσης της συσκευής που είναι συμβατή με τον χειριστή οικιακού δικτύου.

Σημείωση

Μη χειρίζεστε το σύστημα με το παρεχόμενο τηλεχειριστήριο και χειριστή ταυτόχρονα.

Συμβουλή

Το σύστημα είναι συμβατό με τη λειτουργία «Αναπαραγωγή σε» του Windows Media® Player 12, που παρέχεται στις βασικές δυνατότητες των Windows 7.

Εμφάνιση της οθόνης της συσκευής κινητής τηλεφωνίας σε τηλεόραση (Screen mirroring)

Το [Screen mirroring] είναι μια λειτουργία για την εμφάνιση της οθόνης μιας συσκευής κινητής τηλεφωνίας στην τηλεόραση μέσω τεχνολογίας Miracast.

Το σύστημα μπορεί να συνδεθεί απευθείας με μια συσκευή συμβατή με το Screen mirroring (π.χ. smartphone, tablet).

Μπορείτε να απολαύσετε χρησιμοποιώντας την εμφανιζόμενη οθόνη της συσκευής στη μεγάλη οθόνη της τηλεόρασής σας.

Δεν απαιτείται ασύρματος δρομολογητής (ή σημείο πρόσβασης) για να χρησιμοποιήσετε αυτήν τη δυνατότητα.

1 Πατήστε το MIRRORING.

2 Ακολουθήστε τις οδηγίες στην οθόνη.

Ενεργοποιήστε τη λειτουργία Screen mirroring από τη συσκευή κινητής τηλεφωνίας σας.

Για λεπτομέρειες για το πώς να ενεργοποιήσετε τη λειτουργία, ανατρέξτε στις οδηγίες χρήσης που παρέχονται με τη συσκευή κινητής τηλεφωνίας σας.

Για να συνδεθείτε σε ένα smartphone Xperia χρησιμοποιώντας τη λειτουργία ενός αγγίγματος mirroring (NFC)

Πατήστε το MIRRORING, έπειτα κρατήστε το smartphone Xperia κοντά στο σήμα N στη Ράβδο ηχείο.

Για να εξέλθετε από το mirroring

Πατήστε το HOME ή το INPUT.

Σημειώσεις

- Όταν χρησιμοποιείτε το Screen mirroring, η ποιότητα της εικόνας και του ήχου μπορεί ορισμένες φορές να υποβαθμιστεί λόγω παρεμβολών από άλλα δίκτυα.
- Ανάλογα με το περιβάλλον χρήσης, η ποιότητα της εικόνας και του ήχου μπορεί να υποβαθμιστεί.
- Ορισμένες λειτουργίες δικτύου μπορεί να μην είναι διαθέσιμες κατά το Screen mirroring.
- Βεβαιωθείτε ότι η συσκευή σας είναι συμβατή με το Miracast. Η συνδεσιμότητα με όλες τις συμβατές με Miracast συσκευές δεν είναι εγγυημένη.

Συμβουλή

Εάν βλέπετε ότι η ποιότητα εικόνας και ήχου συχνά είναι υποβαθμισμένη, προσπαθήστε να ορίσετε το [Screen mirroring RF Setting] (σελίδα 28).

Απόλαυση διαφόρων ηλεκτρονικών υπηρεσιών (Music Services)

Μπορείτε να ακούσετε υπηρεσίες μουσικής που προσφέρονται στο Ίντερνετ με αυτό το σύστημα. Για να χρησιμοποιήσετε αυτήν τη λειτουργία, το σύστημα πρέπει να είναι συνδεδεμένο στο Ίντερνετ.

Ο παρακάτω χειρισμός θα εμφανίσει έναν οδηγό για να σας προσκαλέσει σε μουσικές υπηρεσίες. Ακολουθήστε τον οδηγό για να απολαύσετε τις μουσικές υπηρεσίες.

1 Πατήστε το HOME.

Το αρχικό μενού εμφανίζεται στην οθόνη της τηλεόρασης.

2 Επιλέξτε το [Music Services].

Στην οθόνη της τηλεόρασης εμφανίζεται η λίστα των μουσικών υπηρεσιών.

Συμβουλή

Μπορείτε να ενημερώσετε τη λίστα παρόχων υπηρεσιών πατώντας το OPTIONS, και μετά επιλέγοντας [Update List].

3 Επιλέξτε την επιθυμητή μουσική υπηρεσία.

Χρήση του Google Cast™

Το Google Cast σας επιτρέπει να επιλέξετε περιεχόμενο μουσικής από την εφαρμογή με ενεργοποιημένο το Google Cast και να αναπαράγετε στο σύστημα.

Το Google Cast απαιτεί την αρχική ρύθμιση χρησιμοποιώντας το SongPal.

- 1 Κατεβάστε δωρεάν την εφαρμογή SongPal στην κινητή συσκευή όπως smartphone.
- 2 Συνδέστε τη συσκευή Wi-Fi στο ίδιο δίκτυο με αυτό του συστήματος (σελίδα 16).
- 3 Ξεκινήστε το SongPal, επιλέξτε το [HT-ST9] και πατήστε το [Settings]-[Google Cast]-[Learn how to Cast].
- 4 Ελέγξτε τη λειτουργία και εφαρμογές με ενεργοποιημένο το Google Cast και κατεβάστε την εφαρμογή.
- 5 Ξεκινήστε την εφαρμογή με ενεργοποιημένο το Google Cast, πατήστε το κουμπί cast κι επιλέξτε [HT-ST9].



6 Επιλέξτε και αναπαραγάγετε μουσική στην εφαρμογή με ενεργοποιημένο το Google Cast.

Η μουσική αναπαράγεται στο σύστημα.

Σημείωση

Δεν μπορείτε να χρησιμοποιήσετε το Google Cast ενώ το «Ενημέρωση Google Cast» εμφανίζεται στην οθόνη ενδείξεων της πρόσφυσης της Ράβδου ηχείου. Περιμένετε έως ότου η ενημέρωση ολοκληρωθεί κι, έπειτα, προσπαθήστε ξανά.

Προβολή περιεχομένου 4K προστατευμένου
με πνευματικά δικαιώματα

Σύνδεση τηλεόρασης 4K

Για να δείτε περιεχόμενο 4K προστατευμένο με πνευματικά δικαιώματα και να ακούσετε ήχο από τη Ράβδο ηχείο, συνδέστε τη Ράβδο ηχείο στην τηλεόραση μέσω υποδοχής HDMI συμβατής με HDCP 2.2.

Μπορείτε να δείτε μόνο προστατευμένο με πνευματικά δικαιώματα περιεχόμενο 4K μέσω της σύνδεσης υποδοχής HDMI συμβατής με HDCP 2.2. Για λεπτομέρειες για το εάν η τηλεόραση είναι εξοπλισμένη με υποδοχή HDMI συμβατή με το HDCP 2.2, ανατρέξτε στις οδηγίες χρήσης που παρέχονται με την τηλεόραση.

Όταν η υποδοχή HDMI της τηλεόρασης φέρει
ετικέτα ARC* και είναι συμβατή με το HDCP 2.2

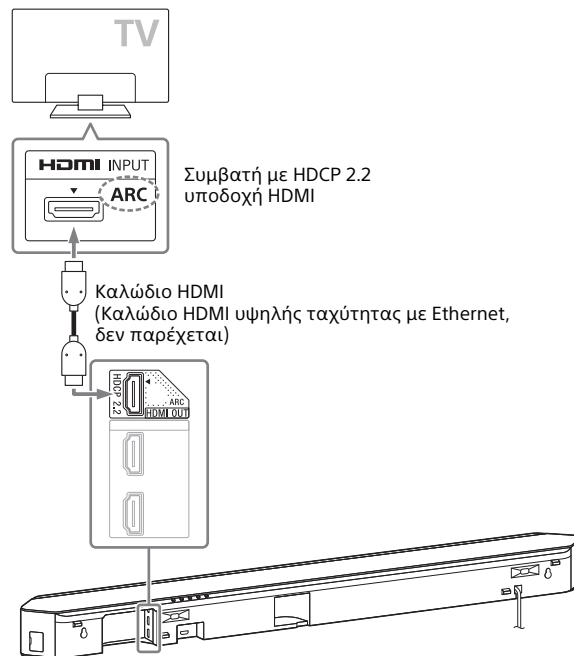

- * ARC (Audio Return Channel)
Η λειτουργία ARC στέλνει ψηφιακό ήχο από μια τηλεόραση σε αυτό το σύστημα χρησιμοποιώντας μόνο ένα καλώδιο HDMI.

Όταν η υποδοχή HDMI της τηλεόρασης φέρει ετικέτα ARC και δεν είναι συμβατή με το HDCP 2.2

Εάν η υποδοχή HDMI της τηλεόρασής σας φέρει ετικέτα ARC και δεν είναι συμβατή με το HDCP 2.2, συνδέστε το σύστημα στην υποδοχή HDMI της τηλεόρασής σας που είναι συμβατή με το HDCP 2.2 χρησιμοποιώντας ένα καλώδιο HDMI. Έπειτα, συνδέστε ένα οπτικό ψηφιακό καλώδιο στην οπτική υποδοχή εξόδου της τηλεόρασης για να ακούσετε ψηφιακό ήχο.

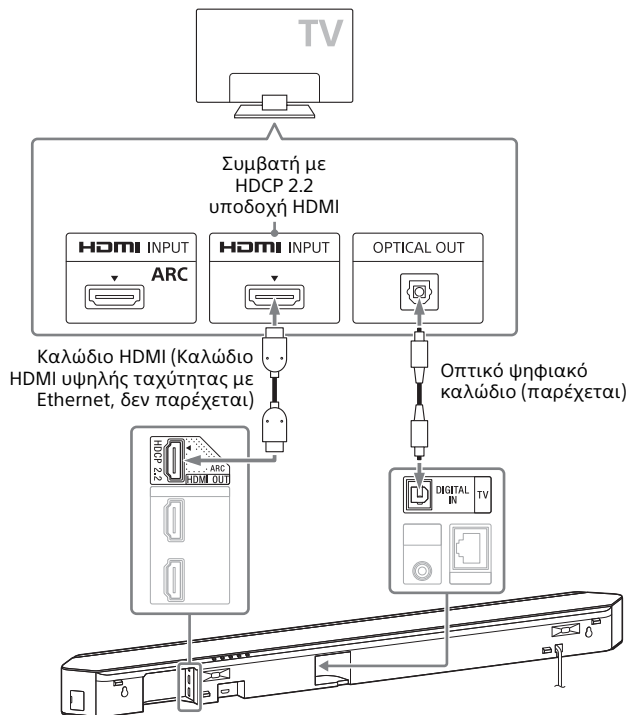

Σύνδεση συσκευών 4K

Συνδέστε μια συσκευή 4K στην υποδοχή HDMI IN 1 της Ράβδου ηχείου.



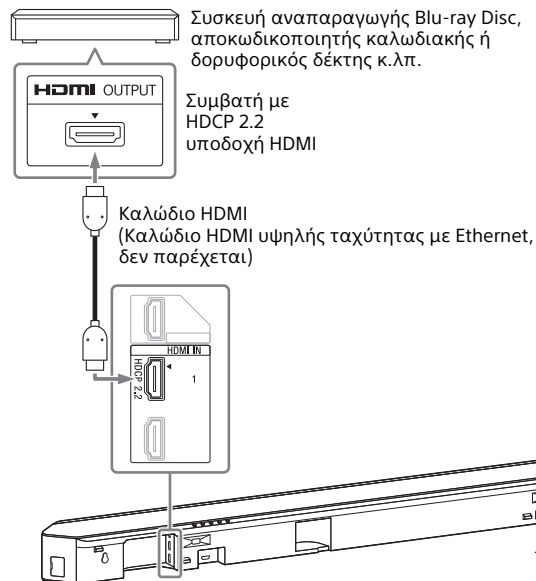

Για λεπτομέρειες εάν η συσκευή είναι συμβατή με το HDCP 2.2, ανατρέξτε στις οδηγίες χρήσης που παρέχονται με τη συσκευή.









Χρήση της οθόνης ρυθμίσεων

Μπορείτε να κάνετε διάφορες ρυθμίσεις σε στοιχεία όπως η εικόνα και ο ήχος.

Οι προεπιλεγμένες ρυθμίσεις είναι υπογραμμισμένες.

- 1 Πιέστε το κουμπί HOME.**
Το αρχικό μενού εμφανίζεται στην οθόνη της τηλεόρασης.
- 2 Πατήστε το  για να επιλέξετε  [Setup].**
- 3 Πατήστε το  για να επιλέξετε το εικονίδιο κατηγορίας εγκατάστασης και πατήστε το .**

Εικονίδιο	Επεξήγηση
	[Software Update] (σελίδα 22) Ενημερώνει το λογισμικό του συστήματος.
	[Screen Settings] (σελίδα 23) Εκτελεί τις ρυθμίσεις οθόνης ανάλογα με τον τύπο τηλεόρασης.
	[Audio Settings] (σελίδα 24) Εκτελεί τις ρυθμίσεις ήχου ανάλογα με τον τύπο των συνδεδεμένων υποδοχών.
	[Bluetooth Settings] (σελίδα 25) Εκτελεί λεπτομερείς ρυθμίσεις για τη λειτουργία BLUETOOTH.
	[System Settings] (σελίδα 26) Εκτελεί ρυθμίσεις που συνδέονται με το σύστημα.
	[Network Settings] (σελίδα 27) Εκτελεί λεπτομερείς ρυθμίσεις για το Διαδίκτυο και το οικιακό δίκτυο.

Εικονίδιο Επεξήγηση

 **[Input Skip Setting] (σελίδα 28)**
Θέτει τη ρύθμιση παράλειψης εισόδου για κάθε είσοδο.

 **[Easy Setup] (σελίδα 28)**
Εκτελεί εκ νέου το Easy Setup για τον καθορισμό βασικών ρυθμίσεων.

 **[Easy Network Settings] (σελίδα 28)**
Εκτελεί το [Easy Network Settings] για την εκτέλεση των βασικών ρυθμίσεων δικτύου.

 **[Resetting] (σελίδα 28)**
Επαναφέρει το σύστημα στις προεπιλεγμένες εργοστασιακές ρυθμίσεις.

[Software Update]

Εάν κάνετε ενημέρωση του λογισμικού σας στην τελευταία έκδοση, μπορείτε να επωφεληθείτε από τις πιο πρόσφατες λειτουργίες.

Στη διάρκεια μιας ενημέρωσης λογισμικού, το «UPDT» εμφανίζεται στην οθόνη ενδείξεων της πρόσοψης. Αφού ολοκληρωθεί η ενημέρωση, το σύστημα ξεκινά αυτόματα. Όσο η λειτουργία ενημέρωσης είναι σε εξέλιξη, μην ενεργοποιείτε ή απενεργοποιείτε το σύστημα ή χειρίζεστε το σύστημα ή την τηλεόραση. Περιμένετε να ολοκληρωθεί η ενημέρωση λογισμικού.

Σημειώσεις

- Για πληροφορίες σχετικά με λειτουργίες ενημέρωσης, επισκεφτείτε την ακόλουθη διαδικτυακή τοποθεσία:
www.sony.eu/support
- Ρυθμίστε το [Auto Update] στο [On] όταν θέλετε να εκτελέσετε ενημερώσεις λογισμικού αυτόματα (σελίδα 27). Η ενημέρωση λογισμικού μπορεί να εκτελεστεί ακόμα κι εάν επιλέξετε [Off] στο [Auto Update] ανάλογα με τις λεπτομέρειες των ενημερώσεων.

■ [Update via Internet]

Ενημερώνει το λογισμικό του συστήματος χρησιμοποιώντας το διαθέσιμο δίκτυο. Φροντίστε το δίκτυο να είναι συνδεδεμένο στο Ίντερνετ.

■ [Update via USB Memory]

Ενημερώνει λογισμικό χρησιμοποιώντας μνήμη USB. Φροντίστε ο φάκελος ενημέρωσης λογισμικού να είναι σωστά ονομασμένος «UPDATE».

[Screen Settings]

■ [TV Type]

[16:9]: Επιλέξτε αυτήν τη ρύθμιση κατά τη σύνδεση σε μια τηλεόραση ευρείας οθόνης ή μια τηλεόραση με λειτουργία ευρείας οθόνης.
[4:3]: Επιλέξτε αυτήν τη ρύθμιση κατά τη σύνδεση σε μια τηλεόραση 4:3 χωρίς λειτουργία ευρείας οθόνης.

■ [Output Video Resolution]

[Auto]: Εξάγει σήμα βίντεο σύμφωνα με την ανάλυση της τηλεόρασης ή συνδεδεμένης συσκευής.
[480i/576i]*, [480p/576p]*, [720p], [1080i], [1080p]: Εξάγει σήμα βίντεο σύμφωνα με την επιλεγμένη ρύθμιση ανάλυσης.

* Εάν το σύστημα χρωμάτων του αναπαραγόμενου περιεχομένου είναι NTSC, η ανάλυση των σημάτων βίντεο μπορεί να μετατραπεί μόνο σε [480i] και [480p].

■ [24p Output]

[Network content 24p Output]
Αυτή η λειτουργία ρυθμίζει τα σήματα που εξέρχονται από την υποδοχή HDMI OUT (ARC) στο σύστημα, όταν χρησιμοποιείτε τη λειτουργία Screen mirroring.
[Auto]: Παρέχει σήματα βίντεο 24p μόνο όταν συνδέετε μια τηλεόραση συμβατή με το 1080/24p μέσω μιας σύνδεσης HDMI και το [Output Video Resolution] έχει τεθεί στο [Auto] ή το [1080p].

[Off]: Επιλέξτε αυτό όταν η τηλεόρασή σας δεν είναι συμβατή με σήματα βίντεο 1080/24p.

■ [4K Output]

[Auto1]: Παρέχει σήματα βίντεο 2K (1920 × 1080) κατά την αναπαραγωγή βίντεο και σήματα βίντεο 4K κατά την αναπαραγωγή φωτογραφιών, όταν συνδέεται με συμβατή με το 4K συσκευή κατασκευής της Sony.
Παρέχει σήματα βίντεο 4K κατά την αναπαραγωγή περιεχομένου βίντεο 24p ή την αναπαραγωγή φωτογραφιών όταν είναι συνδεδεμένο σε μια συσκευή άλλη από τη συμβατή με 4K συσκευή κατασκευής της Sony.
Αυτή η ρύθμιση δεν λειτουργεί για την αναπαραγωγή εικόνων βίντεο 3D.
[Auto2]: Παρέχει αυτόματα σήματα βίντεο 4K/24p όταν συνδέετε μια συσκευή συμβατή με 4K/24p και κάνει τις κατάλληλες ρυθμίσεις για το [Network content 24p Output] στο [24p Output] κι επίσης παρέχει εικόνες φωτογραφιών 4K/24p όταν αναπαράγετε αρχεία φωτογραφιών 2D.
[Off]: Απενεργοποιεί τη λειτουργία.

■ Σημείωση

Εάν η συσκευή σας που κατασκευάζεται από τη Sony δεν ανιχνεύεται όταν είναι επιλεγμένο το [Auto1], η ρύθμιση θα έχει την ίδια επίδραση με τη ρύθμιση [Auto2].

■ [YCbCr/RGB (HDMI)]

[Auto]: Ανιχνεύει αυτόματα τον τύπο της εξωτερικής συσκευής κι έπειτα αλλάζει στη ρύθμιση χρωμάτων που ταιριάζει.
[YCbCr (4:2:2)]: Παρέχει σήματα βίντεο YCbCr 4:2:2.
[YCbCr (4:4:4)]: Παρέχει σήματα βίντεο YCbCr 4:4:4.
[RGB]: Επιλέξτε αυτό όταν συνδέεστε σε μια συσκευή με υποδοχή HDCP συμβατή με DVI.

■ [HDMI Deep Colour Output]

[Auto]: Κανονικά επιλέξετε αυτό.

[12bit], [10bit]: Παράγει σήματα βίντεο 12bit/10bit όταν η συνδεδεμένη τηλεόραση είναι συμβατή με Deep Colour.

[Off]: Επιλέξτε αυτό όταν η εικόνα είναι ασταθής ή τα χρώματα εμφανίζονται αφύσικα.

■ [Video Direct]

Μπορείτε να απενεργοποιήσετε την Προβολή επί της οθόνης (OSD) της Ράβδου ηχείου, όταν έχει επιλεγεί η είσοδος [HDMI1], [HDMI2] ή [HDMI3].

Αυτή η λειτουργία είναι χρήσιμη όταν παίζετε ένα παιχνίδι, μπορείτε να απολαύσετε πλήρως την οθόνη της τηλεόρασης.

[On]: Απενεργοποιεί το OSD. Δεν θα εμφανίζονται πληροφορίες στην οθόνη της τηλεόρασης και τα κουμπιά OPTIONS και DISPLAY δεν θα λειτουργούν.

[Off]: Εμφανίζει πληροφορίες στην οθόνη της τηλεόρασης μόνο όταν αλλάζετε τις ρυθμίσεις, όπως όταν επιλέγετε το ηχητικό πεδίο.

■ [SBM] (Super Bit Mapping)

[On]: Εξομαλύνει τη διαβάθμιση της εξόδου σημάτων βίντεο από την υποδοχή HDMI OUT (ARC).

[Off]: Επιλέξτε αυτό εάν εξέρχονται παραμορφωμένα σήματα βίντεο ή αφύσικο χρώμα.

[Audio Settings]

■ [DSEE HX]

Αυτή η λειτουργία διατίθεται μόνο όταν είναι επιλεγμένο το [Music] ως ηχητικό πεδίο.

[On]: Αναβαθμίζει το αρχείο ήχου σε αρχείο ήχου υψηλής ανάλυσης και αναπαράγει τον καθαρό ήχο υψηλού βαθμού ο οποίος συχνά χάνεται (σελίδα 10).

[Off]: Ανενεργό

■ [Audio DRC]

Μπορείτε να συμπίεσετε το δυναμικό εύρος του ηχητικού κομματιού.

[Auto]: Συμπίεζει αυτόματα ήχο κωδικοποιημένο σε Dolby TrueHD.

[On]: Το σύστημα αναπαράγει το ηχητικό κομμάτι με το είδος του δυναμικού φάσματος το οποίο ήταν η πρόθεση του μηχανικού εγγραφής.

[Off]: Καμία συμπίεση δυναμικού εύρους.

■ [Attenuation settings - Analog]

Παραμόρφωση μπορεί να σημειωθεί όταν ακούτε μια συσκευή που είναι συνδεδεμένη στην υποδοχή ANALOG IN. Μπορείτε να αποτρέψετε την παραμόρφωση εξασθενώντας το επίπεδο εισόδου στο σύστημα.

[On]: Εξασθενεί το επίπεδο εισόδου. Το επίπεδο εξόδου θα μειωθεί με αυτήν τη ρύθμιση.

[Off]: Κανονικό επίπεδο εισόδου.

■ [Audio Output]

Μπορείτε να επιλέξετε τη μέθοδο εξόδου, που χρησιμοποιείται για έξοδο σήματος ήχου.

[Speaker]: Παράγει πολυκάναλο ήχο μόνο από τα ηχεία του συστήματος.

[Speaker + HDMI]: Παρέχει πολυκάναλο ήχο από τα ηχεία του συστήματος και γραμμικά σήματα 2 καναλιών PCM από την υποδοχή HDMI OUT (ARC).

[HDMI]: Παρέχει ήχο μόνο από την υποδοχή HDMI OUT (ARC). Η μορφή ήχου εξαρτάται από τη συνδεδεμένη συσκευή.

Σημειώσεις

- Όταν το [Control for HDMI] έχει τεθεί στο [On] (σελίδα 26), το [Audio Output] τίθεται στο [Speaker + HDMI] αυτόματα και αυτή η ρύθμιση δεν μπορεί να αλλάξει.
- Τα σήματα ήχου δεν παρέχονται από την υποδοχή HDMI OUT (ARC) όταν το [Audio Output] έχει τεθεί στο [Speaker + HDMI] και το [HDMI Audio Input Mode] (σελίδα 26) έχει τεθεί στο [TV]. (Μόνο για τα ευρωπαϊκά μοντέλα)

🔊 [Bluetooth Settings]

■ [Bluetooth Mode]

Μπορείτε να απολαύσετε περιεχόμενα από συσκευή BLUETOOTH χρησιμοποιώντας αυτό το σύστημα ή να ακούσετε ήχο από αυτό το σύστημα χρησιμοποιώντας δέκτη BLUETOOTH όπως ακουστικά.

[Receiver]: Αυτό το σύστημα είναι σε λειτουργία λήψης που του επιτρέπει να λαμβάνει και να παρέχει ήχο από τη συσκευή BLUETOOTH.

[Transmitter]: Αυτό το σύστημα είναι σε λειτουργία πομπού, πράγμα το οποίο του επιτρέπει να στέλνει ήχο στο δέκτη BLUETOOTH. Εάν αλλάξετε την είσοδο του συστήματος, το [BT TX] εμφανίζεται στην οθόνη ενδείξεων της πρόσοψης.

[Off]: Η λειτουργία BLUETOOTH είναι απενεργοποιημένη και δεν μπορείτε να επιλέξετε την είσοδο [Bluetooth Audio].

Σημείωση

Μπορείτε να συνδεθείτε σε μια συσκευή BLUETOOTH χρησιμοποιώντας τη λειτουργία με το πάτημα ενός κουμπιού ακόμα κι εάν έχετε θέσει το [Bluetooth Mode] στο [Off].

■ [Device List]

Εμφανίζει μια λίστα συζευγμένων και ανιχνευμένων συσκευών BLUETOOTH (συσκευής SNK) όταν το [Bluetooth Mode] έχει τεθεί στο [Transmitter].

■ [Bluetooth Standby]

Μπορείτε να θέσετε το [Bluetooth Standby] έτσι ώστε το σύστημα να μπορεί να ενεργοποιηθεί από μια συσκευή BLUETOOTH, ακόμα κι όταν το σύστημα είναι σε κατάσταση αναμονής. Αυτή η λειτουργία διατίθεται μόνο όταν θέτετε το [Bluetooth Mode] στο [Receiver] ή το [Transmitter].

[On]: Το σύστημα ενεργοποιείται αυτόματα όταν εδραιώνετε σύνδεση BLUETOOTH από μια συζευγμένη συσκευή BLUETOOTH.
[Off]: Ανεργό

■ [Bluetooth Codec - AAC]

Αυτή η λειτουργία διατίθεται μόνο όταν θέτετε το [Bluetooth Mode] στο [Receiver] ή το [Transmitter].

[On]: Ενεργοποίηση κωδικοποιητή AAC.

[Off]: Απενεργοποίηση κωδικοποιητή AAC.

Σημείωση

Μπορείτε να απολαύσετε ήχο υψηλής ποιότητας, εάν είναι ενεργοποιημένο το AAC και η συσκευή σας υποστηρίζει το AAC. Εάν δεν μπορείτε να ακούσετε ήχο AAC με τη συσκευή σας, επιλέξτε το [Off].

■ [Bluetooth Codec - LDAC]

Αυτή η λειτουργία διατίθεται μόνο όταν θέτετε το [Bluetooth Mode] στο [Receiver] ή το [Transmitter].

[On]: Ενεργοποιήστε τον κωδικοποιητή LDAC.

[Off]: Απενεργοποιήστε τον κωδικοποιητή LDAC.

Σημείωση

Μπορείτε να απολαύσετε περισσότερο ήχο υψηλής ποιότητας εάν το LDAC είναι ενεργοποιημένο και η συσκευή σας υποστηρίζει το LDAC. Εάν δεν μπορείτε να ακούσετε ήχο LDAC με τη συσκευή σας, επιλέξτε το [Off].

■ [Wireless Playback Quality]

Μπορείτε να ορίσετε το ρυθμό των δεδομένων μετάδοσης της αναπαραγωγής LDAC. Αυτή η λειτουργία διατίθεται μόνο όταν θέτετε το [Bluetooth Mode] στο [Transmitter] και το [Bluetooth Codec - LDAC] στο [On].

[Auto]: Ο ρυθμός μετάδοσης δεδομένων αλλάζει αυτόματα ανάλογα με το περιβάλλον. Εάν η αναπαραγωγή ήχου είναι ασταθής σε αυτήν τη λειτουργία, χρησιμοποιήστε τις άλλες τρεις λειτουργίες.

[Sound Quality]: Χρησιμοποιείται ο υψηλότερος βαθμός ροής δεδομένων. Ο ήχος αποστέλλεται σε υψηλότερη ποιότητα, εντούτοις η αναπαραγωγή ήχου ορισμένες φορές μπορεί να γίνει ασταθής, όταν η ποιότητα της σύνδεσης δεν είναι αρκετά καλή.

[Standard]: Χρησιμοποιείται ο ενδιάμεσος βαθμός ροής δεδομένων. Εξισορροπεί και την ποιότητα ήχου και τη σταθερότητα αναπαραγωγής.

[Connection]: Η σταθερότητα μπαίνει σε προτεραιότητα. Η ποιότητα ήχου μπορεί να είναι εύλογη και η κατάσταση σύνδεσης θα είναι κατά πάσα πιθανότητα σταθερή. Εάν η σύνδεση είναι ασταθής, συνιστάται αυτή η ρύθμιση.

System Settings

■ [OSD Language]

Μπορείτε να επιλέξετε τη γλώσσα που θέλετε για την εμφάνιση επί της οθόνης του συστήματος.

■ [Wireless Sound Connection]

Μπορείτε να εκτελέσετε περαιτέρω ρυθμίσεις για το ασύρματο σύστημα. Για λεπτομέρειες, βλ. «Περαιτέρω ρύθμιση για το ασύρματο σύστημα (υπογούφερ)» (σελίδα 37).

■ [IR-Repeater]

[On]: Απομακρυσμένα σήματα για την τηλεόραση στέλνονται από το πίσω μέρος της Ράβδου ηχείου (σελίδα 36).

[Off]: Απενεργοποιεί τη λειτουργία.

■ [HDMI Settings]

[Control for HDMI]

[On]: Ενεργοποιεί τη λειτουργία [Control for HDMI]. Μπορείτε να χειριστείτε αμοιβαία ανάμεσα σε συσκευές που είναι συνδεδεμένες με ένα καλώδιο HDMI.

[Off]: Ανενεργό

[Audio Return Channel]

Αυτή η λειτουργία είναι διαθέσιμη όταν συνδέετε το σύστημα στην υποδοχή HDMI IN μιας τηλεόρασης, που είναι συμβατή με τη λειτουργία Audio Return Channel και το [Control for HDMI] έχει τεθεί στο [On].

[Auto]: Το σύστημα μπορεί να λάβει το ψηφιακό σήμα ήχου της τηλεόρασης αυτόματα μέσω ενός καλωδίου HDMI.

[Off]: Ανενεργό

[Standby Through]

Μπορείτε να παράγετε σήματα HDMI στην τηλεόραση, ακόμη και όταν το σύστημα βρίσκεται σε κατάσταση αναμονής. Αυτή η λειτουργία είναι διαθέσιμη όταν θέτετε το [Control for HDMI] στο [On].

[Auto]: Παράγει σήματα από την υποδοχή HDMI OUT (ARC) όταν η τηλεόραση είναι ενεργοποιημένη, ενώ το σύστημα είναι σε κατάσταση αναμονής. Η ρύθμιση αυτή εξοικονομεί ενέργεια στην κατάσταση αναμονής, συγκριτικά με τη ρύθμιση [On].

[On]: Παράγει πάντα σήματα από την υποδοχή HDMI OUT (ARC) όταν το σύστημα είναι σε κατάσταση αναμονής. Εάν συνδέσετε μια τηλεόραση εκτός από «BRAVIA», συνιστούμε να επιλέξετε αυτήν τη ρύθμιση.

[Off]: Δεν παράγονται σήματα όταν το σύστημα είναι σε κατάσταση αναμονής. Η ρύθμιση αυτή εξοικονομεί ενέργεια στην κατάσταση αναμονής, συγκριτικά με τη ρύθμιση [On].

[HDMI1 Audio Input Mode] (Μόνο για τα ευρωπαϊκά μοντέλα)

Μπορείτε να επιλέξετε την είσοδο ήχου της συσκευής που είναι συνδεδεμένη με την υποδοχή HDMI IN 1.

[HDMI1]: Ο ήχος της συσκευής που είναι συνδεδεμένη στην υποδοχή HDMI IN 1 εισέρχεται από την υποδοχή HDMI IN 1.

[TV]: Ο ήχος της συσκευής που είναι συνδεδεμένη στην υποδοχή HDMI IN 1 εισέρχεται από την υποδοχή DIGITAL IN (TV).

■ [Quick Start/Network Standby]

[On]: Συντομεύει το χρόνο εκκίνησης από την κατάσταση αναμονής. Μπορείτε να χειριστείτε το σύστημα γρήγορα αφού το ενεργοποιήσετε.

[Off]: Ανενεργό

■ [Auto Standby]

[On]: Ενεργοποιεί τη λειτουργία [Auto Standby]. Όταν δεν λειτουργείτε το σύστημα για περίπου 20 λεπτά, το σύστημα εισέρχεται σε κατάσταση αναμονής αυτόματα.

[Off]: Ανενεργό

■ [Auto Display]

[On]: Εμφανίζει αυτόματα πληροφορίες στην οθόνη της τηλεόρασης όταν αλλάζει τα σήματα ήχου, λειτουργία εικόνας κ.λπ.

[Off]: Εμφανίζει πληροφορίες μόνο όταν πατάτε το DISPLAY.

■ [Software Update Notification]

[On]: Ρυθμίζει το σύστημα για να σας ενημερώσει για τελευταίες πληροφορίες έκδοσης λογισμικού (σελίδα 22).

[Off]: Ανενεργό

■ [Auto Update Settings]

[Auto Update]

[On]: Η ενημέρωση λογισμικού εκτελείται αυτόματα ανάμεσα στις 2 π.μ. και 5 π.μ. τοπική ώρα στο επιλεγμένο [Time Zone] ενώ το σύστημα δεν χρησιμοποιείται. Εάν επιλέξετε το [Off] στο [Quick Start/Network Standby], εκτελείται ενημέρωση λογισμικού αφού απενεργοποιήσετε το σύστημα.

[Off]: Ανενεργό

[Time Zone]

Επιλέξτε τη χώρα/περιοχή σας.

■ Σημειώσεις

- Η ενημέρωση λογισμικού μπορεί να εκτελεστεί ακόμα κι εάν επιλέξετε [Off] στο [Auto Update] ανάλογα με τις λεπτομέρειες των ενημερώσεων.
 - Εκτελείται αυτόματα ενημέρωση λογισμικού εντός 11 ημερών από μια νέα κυκλοφορία λογισμικού.
-

■ [Device Name]

Μπορείτε να αλλάξετε το όνομα αυτού του συστήματος ανάλογα με τις προτιμήσεις σας, έτσι ώστε να το αναγνωρίζετε πιο εύκολα όταν χρησιμοποιείτε τη λειτουργία [Bluetooth Audio] ή [Screen mirroring]. Το όνομα χρησιμοποιείται επίσης με άλλα δίκτυα, όπως το οικιακό δίκτυο. Ακολουθήστε τις οδηγίες επί της οθόνης και χρησιμοποιήστε το πληκτρολόγιο λογισμικού για να εισαγάγετε το όνομα.

■ [System Information]

Μπορείτε να εμφανίσετε τις πληροφορίες για την έκδοση λογισμικού του συστήματος και τη διεύθυνση MAC.

■ [Software License Information]

Μπορείτε να εμφανίσετε τις πληροφορίες άδειας χρήσης του λογισμικού.

[Network Settings]

■ [Internet Settings]

Συνδέστε το σύστημα στο δίκτυο από πριν.

[Wired Setup]: Επιλέξτε αυτό όταν συνδέεστε σε έναν ευρυζωνικό δρομολογητή χρησιμοποιώντας καλώδιο δικτύου LAN.

[Wireless Setup(built-in)]: Επιλέξτε αυτό όταν χρησιμοποιείτε την ενσωματωμένη λειτουργία Wi-Fi του συστήματος για να συνδέεστε ένα ασύρματο δίκτυο.

■ Συμβουλή

Για περαιτέρω οδηγίες, επισκεφτείτε την εξής διαδικτυακή τοποθεσία κι ελέγξτε τις Συνήθεις ερωτήσεις:

www.sony.eu/support

■ [Network Connection Status]

Εμφανίζει την τρέχουσα κατάσταση σύνδεσης δικτύου.

■ [Network Connection Diagnostics]

Μπορείτε να εκτελέσετε τη διαγνωστική ανάλυση δικτύου για να ελέγξετε εάν η σύνδεση δικτύου έχει εκτελεστεί σωστά.

■ [Screen mirroring RF Setting]

Εάν χρησιμοποιείτε πολλαπλά ασύρματα συστήματα, όπως ασύρματο δίκτυο LAN, τα ασύρματα σήματα μπορούν να είναι ασταθή. Σε αυτήν την περίπτωση, η σταθερότητα αναπαραγωγής μπορεί να βελτιωθεί θέτοντας το κανάλι ραδιοφωνικής συχνότητας προτεραιότητας για το Screen mirroring.

[Auto]: Κανονικά επιλέξετε αυτό. Το σύστημα επιλέγει αυτόματα το καλύτερο κανάλι για το Screen mirroring.

[CH 1]/[CH 6]/[CH 11]: Το επιλεγμένο κανάλι μπαίνει σε προτεραιότητα για σύνδεση Screen mirroring.

■ [Connection Server Settings]

Ορίζει εάν θα εμφανίζεται ή όχι ο συνδεδεμένος διακομιστής οικιακού δικτύου.

■ [Auto Renderer Access Permission]

[On]: Επιτρέπει αυτόματη πρόσβαση από ένα χειριστή οικιακού δικτύου που ανιχνεύθηκε τελευταία.

[Off]: Ανενεργό

■ [Renderer Access Control]

Εμφανίζει μια λίστα προϊόντων συμβατών με το χειριστή οικιακού δικτύου και ορίζει εάν θα γίνονται δεκτές εντολές ή όχι από τους χειριστές στη λίστα.

■ [External Control]

[On]: Επιτρέπει στο χειριστή οικιακού αυτοματισμού να χειριστεί αυτό το σύστημα.

[Off]: Ανενεργό

■ [Remote Start]

[On]: Σας επιτρέπει ενεργοποίηση του συστήματος από συσκευή που είναι συνδεδεμένη μέσω δικτύου όταν το σύστημα είναι σε κατάσταση αναμονής.

[Off]: Το σύστημα δεν μπορεί να ενεργοποιηθεί από μια συσκευή συνδεδεμένη μέσω δικτύου.

[Input Skip Setting]

Η ρύθμιση παράλειψης είναι μια πρακτική δυνατότητα που σας επιτρέπει να παραλείπετε αχρησιμοποίητες εισόδους, όταν επιλέγετε μια λειτουργία πατώντας το INPUT.

[Do not skip]: Το σύστημα δεν παραλείπει την επιλεγμένη είσοδο.

[Skip]: Το σύστημα παραλείπει την επιλεγμένη είσοδο.

Σημείωση

Όταν πατάτε το INPUT ενώ εμφανίζεται το αρχικό μενού, το εικονίδιο εισόδου εμφανίζεται σκοτεινιασμένο εάν έχει τεθεί στο [Skip].

[Easy Setup]

Εκτελέστε το [Easy Setup] για να κάνετε τις βασικές αρχικές ρυθμίσεις και τις βασικές ρυθμίσεις δικτύου για το σύστημα. Ακολουθήστε τις οδηγίες στην οθόνη.

[Easy Network Settings]

Εκτελεί το [Easy Network Settings] για την εκτέλεση των βασικών ρυθμίσεων δικτύου. Ακολουθήστε τις οδηγίες στην οθόνη.

[Resetting]

■ [Reset to Factory Default Settings]

Μπορείτε να ρυθμίσετε τις ρυθμίσεις συστήματος στις εργοστασιακές ρυθμίσεις επιλέγοντας την ομάδα ρυθμίσεων. Όλες οι ρυθμίσεις εντός της ομάδας θα επανέλθουν.

■ [Initialise Personal Information]

Μπορείτε να διαγράψετε τις προσωπικές σας πληροφορίες που είναι αποθηκευμένες στο σύστημα.

Σημείωση

Εάν απορρίψετε, μεταβιβάσετε ή επαναπουλήσετε αυτό το σύστημα, διαγράψτε όλες τις προσωπικές πληροφορίες για λόγους ασφαλείας. Λάβετε τα κατάλληλα μέτρα, όπως να αποσυνδεθείτε αφού χρησιμοποιήσετε μια υπηρεσία δικτύου.

Χρήση των μενού επιλογών

Διάφορες ρυθμίσεις και επιλογές αναπαραγωγής διατίθενται πατώντας το OPTIONS. Τα διαθέσιμα στοιχεία διαφέρουν ανάλογα με την κατάσταση.

Συνηθισμένες επιλογές

[A/V SYNC]

Ρυθμίζει το χρονικό κενό ανάμεσα στην εικόνα και τον ήχο (σελίδα 30).

[Sound Field]

Αλλάζει τη ρύθμιση του ηχητικού πεδίου (σελίδα 9).

[Football]

Επιλέγει τη λειτουργία ποδοσφαίρου (σελίδα 9).

[Night]

Επιλέγει τη λειτουργία νυχτερινής λήψης (σελίδα 10).

[Voice]

Επιλέγει τη λειτουργία φωνής (σελίδα 10).

[Repeat Setting]

Ορίζει την επαναλαμβανόμενη αναπαραγωγή.



[Play/Stop]

Ξεκινά ή διακόπτει την αναπαραγωγή.

[Play from start]

Αναπαράγει το στοιχείο από την αρχή.

[Change Category]

Αλλάζει ανάμεσα στην κατηγορία  [Music] και  [Photo] στην είσοδο [USB] ή [Home Network]. Αυτό το στοιχείο είναι διαθέσιμο μόνο όταν η λίστα εμφάνισης είναι διαθέσιμη για την κατηγορία.

Μόνο  [Music]

[Shuffle Setting]

Ορίζει την τυχαία αναπαραγωγή.

[Add Slideshow BGM]

Καταχωρεί αρχεία μουσικής στη μνήμη USB ως μουσικού φόντου παρουσίασης εικόνας (BGM).

Μόνο [Photo]

[Slideshow]

Ξεκινά μια παρουσίαση εικόνων

[Slideshow Speed]

Αλλάζει την ταχύτητα της παρουσίασης εικόνων

[Slideshow Effect]

Θέτει το εφέ όταν αναπαράγεται μια παρουσίαση εικόνων.

[Slideshow BGM]

- [Off]: Απενεργοποιεί τη λειτουργία.
- [My Music from USB]: Θέτει τα αρχεία μουσικής που είναι καταχωρημένα στο [Add Slideshow BGM].

[Change Display]

Αλλάζει μεταξύ [Grid View] και [List View].

[Rotate Left]

Περιστρέφει τη φωτογραφία αριστερόστροφα κατά 90 μοίρες.

[Rotate Right]

Περιστρέφει τη φωτογραφία δεξιόστροφα κατά 90 μοίρες.

[View Image]

Εμφανίζει την επιλεγμένη εικόνα.

Ρύθμιση της καθυστέρησης ανάμεσα σε εικόνα και ήχο (A/V SYNC)

Όταν ο ήχος δεν ταιριάζει με τις εικόνες στην οθόνη της τηλεόρασης, μπορείτε να ρυθμίσετε την καθυστέρηση ανάμεσα στην εικόνα και τον ήχο για τις εξής εισόδους. Η μέθοδος ρύθμισης διαφέρει ανάλογα με την είσοδο.

Όταν είναι επιλεγμένη η είσοδος [HDMI1], [HDMI2] ή [HDMI3]

1 Πατήστε το **OPTIONS**.

Εμφανίζεται το μενού επιλογών στη οθόνη της τηλεόρασης.

2 Επιλέξτε το **[A/V SYNC]**.

3 Ρυθμίστε την καθυστέρηση χρησιμοποιώντας το **←/→** και το **⊕**.

Μπορείτε να ρυθμίσετε από το 0 ms έως το 300 ms σε βήματα των 25 ms.

Όταν έχει επιλεγεί η είσοδος [TV]

1 Πατήστε το **OPTIONS**.

Το «SYNC» εμφανίζεται στην οθόνη ενδείξεων στην πρόσοψη.

2 Πατήστε το **⊕** ή το **→**.

3 Ρυθμίστε την καθυστέρηση χρησιμοποιώντας το **↑/↓** και το **⊕**.

Μπορείτε να ρυθμίσετε από το 0 ms έως το 300 ms σε βήματα των 25 ms.

4 Πατήστε το **OPTIONS**.

Το μενού επιλογές στην οθόνη ενδείξεων της πρόσοψης απενεργοποιείται.

Έλεγχος του συστήματος χρησιμοποιώντας Smartphone ή Tablet (SongPal)

Το SongPal είναι μια ειδική εφαρμογή για τη λειτουργία συσκευών ήχου συμβατές με το SongPal που είναι κατασκευασμένες από τη Sony χρησιμοποιώντας smartphone ή tablet. Αναζητήστε το SongPal στο Google Play ή στο App Store και κατεβάστε το χρησιμοποιώντας το smartphone ή το tablet σας.

Το SongPal σας επιτρέπει να...

- αλλάζετε συχνά χρησιμοποιούμενες ρυθμίσεις, επιλέγοντας την είσοδο του συστήματος και ρυθμίζοντας την ένταση ήχου.
- να απολαμβάνετε με το σύστημα περιεχόμενο μουσικής που είναι αποθηκευμένο σε έναν διακομιστή οικιακού δικτύου ή smartphone.
- να απολαμβάνετε οπτικά τη μουσική με την οθόνη του smartphone σας.
- να διαμορφώνετε τις ρυθμίσεις ασύρματης σύνδεσης εύκολα χρησιμοποιώντας το SongPal εάν ο ασύρματος δρομολογητής σας δεν διαθέτει λειτουργία WPS.
- να χρησιμοποιείτε τη λειτουργία SongPal Link (σελίδα 32).

Σημειώσεις

- Προτού ξεκινήσετε να εκτελείτε τις παρακάτω λειτουργίες, φροντίστε να θέσετε το [Bluetooth Mode] στο [Receiver] (σελίδα 25).
- Αυτό το σύστημα είναι συμβατό με την έκδοση SongPal 3.0 ή μεταγενέστερη.
- Το SongPal χρησιμοποιεί τη λειτουργία δικτύου (σελίδα 15) και τη λειτουργία BLUETOOTH (σελίδα 11) του συστήματος.
- Οι προδιαγραφές και ο σχεδιασμός οθόνης του SongPal αλλάζουν χωρίς ειδοποίηση.

Όταν χρησιμοποιείτε μια συσκευή Android

- 1 Πατήστε το I/⏻ (ενεργό/σε αναμονή).**
Η οθόνη της Ράβδου ηχείου ανάβει.
- 2 Κάντε αναζήτηση του SongPal με τη συσκευή Android και κατεβάστε αυτήν την εφαρμογή.**
- 3 Κάντε εκκίνηση του SongPal.**
- 4 Συνδέστε το σύστημα και τη συσκευή Android με τη συσκευή BLUETOOTH (σελίδα 11) ή σύνδεση δικτύου (σελίδα 15).**
Συμβουλή
Μπορείτε να συνδέσετε τη συσκευή Android με τη λειτουργία NFC (σελίδα 12).
- 5 Ακολουθήστε τις οδηγίες στην οθόνη SongPal.**

Όταν χρησιμοποιείτε ένα iPhone/iPod touch

- 1 Πατήστε το I/⏻ (ενεργό/σε αναμονή).**
Η οθόνη της Ράβδου ηχείου ανάβει.
- 2 Κάντε αναζήτηση του SongPal με το iPhone/iPod touch και κατεβάστε αυτήν την εφαρμογή.**
- 3 Κάντε εκκίνηση του SongPal.**
- 4 Συνδέστε το σύστημα και ένα iPhone/iPod touch με σύνδεση BLUETOOTH (σελίδα 11) ή σύνδεση δικτύου (σελίδα 15).**
- 5 Ακολουθήστε τις οδηγίες στην οθόνη SongPal.**

Ακρόαση της ίδιας μουσικής σε πολλαπλές συσκευές/ακρόαση διαφορετικής μουσικής σε διαφορετική τοποθεσία (SongPal Link)

Μπορείτε να απολαύσετε μουσική αποθηκευμένη στον υπολογιστή σας ή smartphone ή από υπηρεσίες μουσικής σε πολλαπλά δωμάτια ταυτόχρονα. Ανατρέξτε στα όσα ακολουθούν για λεπτομέρειες του SongPal Link
<http://www.sony.net/nasite>

Χρήση της λειτουργίας Control for HDMI για το «BRAVIA» Sync

Αυτή η λειτουργία διατίθεται σε τηλεοράσεις με τη λειτουργία Συγχρονισμού «BRAVIA».
Η λειτουργία απλοποιείται με τις παρακάτω δυνατότητες συνδέοντας μέσω καλωδίου HDMI προϊόντα κατασκευασμένα από τη Sony τα οποία είναι συμβατά με τη λειτουργία Control for HDMI. Μπορείτε να ενεργοποιήσετε τη λειτουργία Control for HDMI θέτοντας το [Control for HDMI] στο [On] (σελίδα 26).

Σημειώσεις

- Για να χρησιμοποιήσετε τη λειτουργία «BRAVIA» Sync, φροντίστε να ενεργοποιήσετε το σύστημα και όλες τις συνδεδεμένες συσκευές αφού πραγματοποιήσετε τη σύνδεση HDMI.
- Ανάλογα με τις ρυθμίσεις της συνδεδεμένης συσκευής, η λειτουργία Control for HDMI ενδέχεται να μη λειτουργεί σωστά. Ανατρέξτε στις οδηγίες χρήσης της συσκευής.

Απενεργοποίηση συστήματος

Όταν απενεργοποιείτε την τηλεόραση, το σύστημα και η συνδεδεμένη συσκευή θα απενεργοποιηθούν αυτόματα.

Σημειώσεις

- Το σύστημα δεν απενεργοποιείται αυτόματα ενώ αναπαράγεται μουσική στο παρόν σύστημα.
- Η λειτουργία Απενεργοποίησης του συστήματος μπορεί να λειτουργεί με συσκευές άλλες από αυτές που κατασκευάζονται από τη Sony, αλλά η λειτουργία δεν είναι εγγυημένη.

Αναπαραγωγή με το πάτημα ενός κουμπιού

Όταν αναπαράγετε περιεχόμενο σε μια συσκευή (συσκευή Blu-ray Disc, «PlayStation®4» κ.λπ.) συνδεδεμένη στο σύστημα με ένα καλώδιο HDMI, το σύστημα και η τηλεόραση ενεργοποιούνται αυτόματα και η είσοδος του συστήματος αλλάζει στην κατάλληλη είσοδο HDMI.

Σημειώσεις

- Η ανωτέρω δυνατότητα ενδέχεται να μη λειτουργεί με ορισμένες συσκευές.
- Εάν θέσετε το [Standby Through] το [Auto] ή το [On] (σελίδα 26), κι έπειτα αναπαράγεται το περιεχόμενο σε μια συνδεδεμένη συσκευή, όταν το σύστημα είναι σε κατάσταση αναμονής, ήχος και εικόνα μπορούν να παραχθούν μόνο από την τηλεόραση, ενώ το σύστημα παραμένει σε κατάσταση αναμονής.
- Η λειτουργία Αναπαράγωγή με το πάτημα ενός κουμπιού μπορεί να λειτουργεί με συσκευές άλλες από αυτές που κατασκευάζονται από τη Sony, αλλά η λειτουργία δεν είναι εγγυημένη.

Έλεγχος ήχου συστήματος

Εάν ενεργοποιήσετε το σύστημα ενώ παρακολουθείτε τηλεόραση, ο ήχος της τηλεόρασης θα εξέρχεται αυτόματα από τα ηχεία του συστήματος.

Η ένταση του ήχου του συστήματος θα προσαρμοστεί όταν προσαρμόζετε την ένταση ήχου χρησιμοποιώντας το τηλεχειριστήριο της τηλεόρασης.

Εάν ο ήχος της τηλεόρασης εξερχόταν από τα ηχεία του συστήματος την τελευταία φορά που παρακολουθήσατε τηλεόραση, το σύστημα θα ενεργοποιηθεί αυτόματα, όταν ενεργοποιήσετε ξανά την τηλεόραση.

Μπορείτε επίσης να απολαύσετε αυτή τη δυνατότητα όταν χρησιμοποιείτε τη λειτουργία Δίδυμης εικόνας (Picture and Picture (P&P)) στην τηλεόρασή σας.

- Εάν έχει επιλεγεί η είσοδος [TV], [HDMI1], [HDMI2] ή το [HDMI3], ο ήχος μπορεί να παρέχεται από το σύστημα.
- Εάν έχει επιλεγεί άλλη είσοδος από τα [TV], [HDMI1], [HDMI2] ή [HDMI3], ο ήχος παρέχεται μόνο από την τηλεόραση όταν χρησιμοποιείτε τη λειτουργία Δίδυμης εικόνας. Όταν απενεργοποιείτε τη λειτουργία Δίδυμης εικόνας, ο ήχος παρέχεται από το σύστημα.

Σημειώσεις

- Ο αριθμός για το επίπεδο της έντασης ήχου του συστήματος εμφανίζεται στην οθόνη τηλεόρασης ανάλογα με την τηλεόραση. Ο εμφανιζόμενος αριθμός έντασης ήχου μπορεί να διαφέρει από τον αριθμό στην οθόνη ενδείξεων της πρόσοψης της Ράβδου ηχείου.

- Η λειτουργία Ελέγχου ήχου του συστήματος μπορεί να λειτουργεί με συσκευές άλλες από αυτές που κατασκευάζονται από τη Sony, αλλά η λειτουργία δεν είναι εγγυημένη.

Audio Return Channel

Μπορείτε να απολαύσετε ήχο τηλεόρασης μέσω του συστήματος χρησιμοποιώντας μόνο ένα καλώδιο HDMI. Για λεπτομέρειες για τη ρύθμιση, βλ. «[Audio Return Channel]» (σελίδα 26).

Σημείωση

Η λειτουργία Audio Return Channel μπορεί να λειτουργεί με συσκευές άλλες από αυτές που κατασκευάζονται από τη Sony, αλλά η λειτουργία δεν είναι εγγυημένη.

Λειτουργία συγχρονισμού Control for HDMI

Η λειτουργία [Control for HDMI] του συστήματος ενεργοποιείται αυτόματα ενεργοποιώντας τη λειτουργία Control for HDMI (BRAVIA Sync) της τηλεόρασης. Το «DONE» εμφανίζεται στην οθόνη ενδείξεων της πρόσοψης της Ράβδου ηχείου όταν τελειώσει.

Σημειώσεις

- Μπορείτε να ρυθμίσετε τη λειτουργία [Control for HDMI] με το χέρι εάν η παραπάνω ρύθμιση δεν λειτουργεί. Για λεπτομέρειες, βλ. «[HDMI Settings]» (σελίδα 26).
- Η λειτουργία συγχρονισμού έλεγχος για HDMI είναι μια ιδιόκτητη λειτουργία της Sony. Αυτή η λειτουργία δεν μπορεί να λειτουργήσει σε συσκευές άλλες από αυτές που κατασκευάζονται από τη Sony.

Συγχρονισμός ακύρωσης ηχούς

Μπορείτε να μειώσετε την ηχώ όταν χρησιμοποιείτε τη λειτουργία Κοινωνικής προβολής ενώ βλέπετε τηλεοπτικά προγράμματα. Ο διάλογος γίνεται πιο καθαρός.

- Εάν η τρέχουσα επιλεγμένη μονάδα είναι το [TV], το [HDMI1], το [HDMI2] ή το [HDMI3], η είσοδος αλλάζει αυτόματα στην είσοδο [TV]. Ο ήχος της Κοινωνικής προβολής και του τηλεοπτικού προγράμματος παρέχεται από το σύστημα.

- Εάν η τρέχουσα επιλεγμένη είσοδος είναι άλλη εκτός της [TV], του [HDMI1], του [HDMI2] ή του [HDMI3], ο ήχος της Κοινωνικής προβολής και το περιεχόμενο αναπαραγωγής παρέχονται από την τηλεόραση.

Σημειώσεις

- Αυτή η δυνατότητα λειτουργεί μόνο για τηλεόραση που υποστηρίζει τη λειτουργία Κοινωνικής προβολής. Για λεπτομέρειες, ανατρέξτε στις οδηγίες χρήσης της τηλεόρασής σας.
- Φροντίστε να θέσετε τη ρύθμιση εξόδου ήχου στην τηλεόρασή σας έτσι ώστε ο ήχος να μπορεί να παραχθεί μέσω αυτού του συστήματος.
- Η λειτουργία Συγχρονισμού ακύρωσης ηχούς είναι μια ιδιότητα λειτουργία της Sony. Αυτή η λειτουργία δεν μπορεί να λειτουργήσει σε συσκευές άλλες από αυτές που κατασκευάζονται από τη Sony.

Έλεγχος οικιακού κινηματογράφου

Το εικονίδιο της εφαρμογής Home Theatre Control εμφανίζεται στην οθόνη της τηλεόρασης.

Μπορείτε να αλλάξετε τις ρυθμίσεις του συστήματος (όπως να αλλάξετε ένα πεδίο εισόδου ή ήχου) χρησιμοποιώντας το τηλεχειριστήριο της τηλεόρασής σας.

Σημειώσεις

- Για να χρησιμοποιήσετε τη λειτουργία Home Theatre Control, η τηλεόρασή σας πρέπει να είναι συνδεδεμένη στο διαδίκτυο.
- Η λειτουργία Home Theatre Control είναι μια ιδιότητα λειτουργία της Sony. Αυτή η λειτουργία δεν μπορεί να λειτουργήσει σε συσκευές άλλες από αυτές που κατασκευάζονται από τη Sony.

Παρακολούθηση γλώσσας

Όταν αλλάζετε τη γλώσσα για την εμφάνιση στην οθόνη της τηλεόρασης, αλλάζει επίσης η γλώσσα εμφάνισης επί της οθόνης του συστήματος.

Σημειώσεις σχετικά με τις συνδέσεις HDMI

- Χρησιμοποιήστε ένα καλώδιο HDMI (Καλώδιο HDMI υψηλής ταχύτητας με Ethernet). Εάν χρησιμοποιήσετε ένα τυπικό καλώδιο HDMI, το περιεχόμενο με ανάλυση 1080p, με την τεχνολογία Deep Color, 3D και 4k ενδέχεται να μην εμφανίζονται σωστά.
- Χρησιμοποιήστε πιστοποιημένο καλώδιο HDMI. Χρησιμοποιήστε ένα καλώδιο HDMI (Καλώδιο HDMI υψηλής ταχύτητας με Ethernet) κατασκευασμένο από τη Sony που φέρει το λογότυπο που υποδεικνύει τον τύπο του καλωδίου.
- Δεν συνιστάται η χρήση καλωδίου μετατροπής HDMI-DVI.
- Τα σήματα ήχου (συχνότητα δειγματοληψίας, μήκος bit κ.λπ.) που μεταδίδονται από μια υποδοχή HDMI ενδέχεται να καταστέλλονται από τη συνδεδεμένη συσκευή.
- Ο ήχος ενδέχεται να διακόπτεται όταν αλλάζετε τη συχνότητα δειγματοληψίας ή τον αριθμό των καναλιών των σημάτων εξόδου ήχου από τη συσκευή αναπαραγωγής.
- Όταν είναι επιλεγμένη η είσοδος [TV], τα σήματα βίντεο μέσω μίας από τις υποδοχές HDMI IN 1/2/3 που επιλέγησαν την τελευταία φορά παρέχονται από την υποδοχή HDMI OUT (ARC).
- Το σύστημα αυτό υποστηρίζει μετάδοση Deep Colour, «x.v.Colour», 3D και 4K.
- Για να απολαύσετε περιεχόμενο 3D, συνδέστε μια συμβατή με το 3D τηλεόραση και συσκευή βίντεο (συσκευή Blu-ray Disc, «PlayStation®4» κ.λπ.) στο σύστημα χρησιμοποιώντας καλώδια HDMI (Καλώδιο HDMI υψηλής ταχύτητας με Ethernet), φορέστε γυαλιά 3D κι έπειτα αναπαραγάγετε ένα συμβατό με 3D δίσκο Blu-ray, κ.λπ.
- Για να απολαύσετε περιεχόμενο 4K, η τηλεόραση και οι συσκευές αναπαραγωγής που είναι συνδεδεμένες στο σύστημα πρέπει να είναι συμβατές με το περιεχόμενο 4K.

Απόλαυση εκπομπής ήχου πολυπλεξίας (Dual Mono)

Μπορείτε να απολαύσετε εκπομπή ήχου πολυπλεξίας, όταν το σύστημα λαμβάνει εκπεμπόμενο σήμα πολυπλεξίας Dolby Digital.

Σημείωση

Για να λάβετε σήμα Dolby Digital, χρειάζεστε να συνδέσετε μια τηλεόραση ή άλλες συσκευές στην υποδοχή DIGITAL IN (TV) με ένα οπτικό ψηφιακό καλώδιο.

Εάν η υποδοχή HDMI IN της τηλεόρασής σας είναι συμβατή με τη λειτουργία Καναλιού επιστροφής ήχου (σελίδα 26), μπορείτε να λάβετε ένα σήμα Dolby Digital μέσω καλωδίου HDMI.

Πατήστε το AUDIO επαναλαμβανόμενα έως ότου το σήμα που θέλετε εμφανιστεί στην οθόνη της πρόσοψης.

- «MAIN»: Παρέχεται ο ήχος της κύριας γλώσσας.
- «SUB»: Παρέχεται ο ήχος της δευτερεύουσας γλώσσας.
- «MN/SB»: Θα παρέχεται μεικτός ήχος και της κύριας και των δευτερευουσών γλωσσών.

Απενεργοποίηση κουμπιών στη Ράβδο ηχείο (Κλείδωμα για τα παιδιά)

Μπορείτε να απενεργοποιήσετε τα κουμπιά στη Ράβδο ηχείο (εκτός από το I/⏻) για να αποτρέψετε κακούς χειρισμούς, όπως σκανδαλιές παιδιών.

Για να εκτελέσετε αυτήν τη λειτουργία, φροντίστε να χρησιμοποιήσετε τα κουμπιά πάνω στη Ράβδο ηχείο.

Πατήστε και κρατήστε πατημένο το INPUT ακολουθούμενο από το VOLUME -, VOLUME +, VOLUME - στη Ράβδο ηχείο.

Το «LOCK» εμφανίζεται στην οθόνη ενδείξεων στην πρόσοψη. Μπορείτε να χειριστείτε το σύστημα χρησιμοποιώντας το τηλεχειριστήριο.

Για ακύρωση, πατήστε και κρατήστε πατημένο το INPUT ακολουθούμενο από το VOLUME -, VOLUME +, VOLUME - στη Ράβδο ηχείο. Το «UNLCK» εμφανίζεται στην οθόνη ενδείξεων στην πρόσοψη.

Αλλαγή της φωτεινότητας

Μπορείτε να αλλάξετε τη φωτεινότητα της οθόνης ενδείξεων στην πρόσοψη και της μπλε ενδεικτικής λυχνίας LED.

Πατήστε το DIMMER επαναλαμβανόμενα.

Μπορείτε να ρυθμίσετε τη φωτεινότητα σε 3 επίπεδα.*

* Η φωτεινότητα για τις ρυθμίσεις «DIM1» και «DIM2» είναι οι ίδιες.

Σημείωση

Η οθόνη ενδείξεων στην πρόσοψη απενεργοποιείται όταν επιλέγεται το «DIM2». Ενεργοποιείται αυτόματα όταν πατάτε οποιαδήποτε κουμπιά, έπειτα απενεργοποιείται ξανά εάν δεν χειριστείτε το σύστημα για περίπου 10 δευτερόλεπτα. Εντούτοις, σε ορισμένες περιπτώσεις, η οθόνη ενδείξεων στην πρόσοψη μπορεί να μην απενεργοποιηθεί.

Εξοικονόμηση ισχύος σε κατάσταση αναμονής

Ελέγξτε ότι έχετε κάνει τις ακόλουθες ρυθμίσεις:

- Το [Bluetooth Standby] έχει τεθεί στο [Off] (σελίδα 25).
- Το [Standby Through] έχει τεθεί στο [Off] (σελίδα 26).
- Το [Quick Start/Network Standby] έχει τεθεί στο [Off] (σελίδα 26).
- Το [Remote Start] έχει τεθεί στο [Off] (σελίδα 28).

Ενεργοποίηση της λειτουργίας IR repeater (όταν δεν μπορείτε να ελέγξετε την τηλεόραση)

Όταν η Ράβδος ηχείο εμποδίζει τον αισθητήρα του τηλεχειριστηρίου της τηλεόρασης, το τηλεχειριστήριο της τηλεόρασης ενδέχεται να μη λειτουργεί. Σε αυτήν την περίπτωση, ενεργοποιήστε τη λειτουργία IR repeater του συστήματος.

Μπορείτε να ελέγξετε την τηλεόραση με το τηλεχειριστήριο της τηλεόρασης στέλνοντας το εξ αποστάσεως σήμα από το πίσω μέρος της Ράβδου ηχείου.

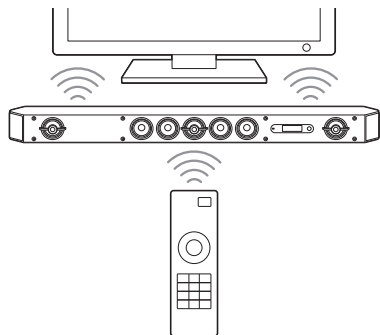

Σημείωση

Φροντίστε να ελέγξετε ότι το τηλεχειριστήριο της τηλεόρασης δεν μπορεί να ελέγξει την τηλεόραση κι έπειτα θέστε το [IR-Repeater] στο [On] (σελίδα 26). Εάν είναι ρυθμισμένο στο [On] όταν το τηλεχειριστήριο μπορεί να χειριστεί την τηλεόραση, ο σωστός χειρισμός ίσως δεν είναι εφικτός, λόγω των παρεμβολών ανάμεσα στον άμεσο έλεγχο του τηλεχειριστηρίου και τον έλεγχο μέσω του συστήματος.

1 Πατήστε το HOME.

Το αρχικό μενού εμφανίζεται στην οθόνη της τηλεόρασης.

2 Επιλέξτε το [Setup] - [System Settings] από το μενού αρχική.

3 Επιλέξτε το [IR-Repeater].

4 Επιλέξτε το [On].

5 Πατήστε το HOME.

Το μενού απενεργοποιείται.



Σημείωση

Σε ορισμένες τηλεοράσεις, αυτή η λειτουργία μπορεί να μην εκτελείται σωστά. Σε αυτήν την περίπτωση, τοποθετήστε τη Ράβδο ηχείο ελαφρώς πιο μακριά από την τηλεόραση.

Περαιτέρω ρύθμιση για το ασύρματο σύστημα (υπογούφερ)

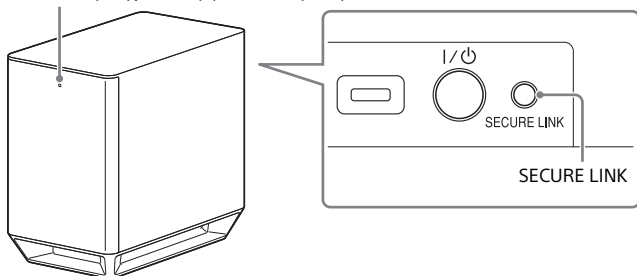
Ενδεικτική λυχνία ενεργό/σε αναμονή



- 1 Πατήστε το HOME.**
Το αρχικό μενού εμφανίζεται στην οθόνη της τηλεόρασης.
- 2 Επιλέξτε το  [Setup] -  [System Settings] από το αρχικό μενού.**
- 3 Επιλέξτε το [Wireless Sound Connection].**
Εμφανίζεται η οθόνη [Wireless Sound Connection].
 - [Secure Link].
 - [RF Zone].

Ενεργοποίηση ασύρματης μετάδοσης μεταξύ συγκεκριμένων συσκευών

[Secure Link]

Μπορείτε να ορίσετε την ασύρματη σύνδεση για τη σύνδεση του συστήματος στο υπογούφερ, χρησιμοποιώντας τη λειτουργία Secure Link.

Αυτή η λειτουργία μπορεί να βοηθήσει στην αποτροπή παρεμβολών εάν χρησιμοποιείτε πολλαπλά ασύρματα προϊόντα ή οι γείτονές σας χρησιμοποιούν ασύρματα προϊόντα.

- 1 Επιλέξτε το [Wireless Sound Connection] στο [System Settings] (σελίδα 37).**
- 2 Επιλέξτε το [Secure Link].**
- 3 Επιλέξτε το [On].**
- 4 Πατήστε το SECURE LINK στη πίσω μέρος του υπογούφερ.**
Συνεχίστε στο επόμενο βήμα μέσα σε λίγα λεπτά.
- 5 Επιλέξτε το [Start].**
Για να επιστρέψετε στην προηγούμενη οθόνη, επιλέξτε το [Cancel].
- 6 Αφού εμφανιστεί το μήνυμα [Secure Link setting is complete], πατήστε το .**
Η ενδεικτική λυχνία ενεργό/σε αναμονή στο υπογούφερ ανάβει πορτοκαλί.
Εάν εμφανιστεί το μήνυμα [Cannot set Secure Link], ακολουθήστε τις οδηγίες επί της οθόνης.

Για ακύρωση της λειτουργίας Secure Link

Για τη Ράβδο ηχείου

Επιλέξτε το [Off] στο Βήμα 3 ανωτέρω.

Για το υπογούφερ

Πατήστε και κρατήστε πατημένο το SECURE LINK στο πίσω μέρος του υπογούφερ για αρκετά δευτερόλεπτα έως ότου η ενδεικτική λυχνία ενεργό/σε αναμονή στο υπογούφερ γίνει πράσινο ή αναβοσβήνει πράσινο.

Φροντίστε να πατήσετε το SECURE LINK με την άκρη ενός στυλό κ.λπ.

Επιλογή της ζώνης συχνότητας

[RF Zone]

Μπορείτε να επιλέξετε τη ζώνη συχνότητας.

1 Επιλέξτε το [Wireless Sound Connection] στο [System Settings] (σελίδα 37).

2 Επιλέξτε το [RF Zone].

3 Επιλέξτε τη ρύθμιση που θέλετε.

- [Auto]: Κανονικά επιλέξετε αυτό. Το σύστημα επιλέγει αυτόματα την ισχυρότερη ζώνη συχνότητας για μετάδοση.
- [5,2 GHz], [5,8 GHz]: Το σύστημα μεταδίδει ήχο σύμφωνα με την επιλεγμένη ζώνη συχνότητας.

Συμβουλή

Σας συνιστούμε να θέσετε το [RF Zone] στο [Auto].

Τροποποίηση της γωνίας της Ράβδου ηχείου

Μπορείτε να τροποποιήσετε τη γωνία της Ράβδου ηχείου τοποθετώντας τις βάσεις στο κάτω μέρος της Ράβδου ηχείου. Μπορείτε να τοποθετήσετε τις βάσεις στο κάτω μέρος της Ράβδου ηχείου όπως φαίνεται παρακάτω.

Σημειώσεις

- Συνιστούμε να χρησιμοποιήσετε το σύστημα χωρίς να τοποθετήσετε τις βάσεις εάν πρόκειται να ακούτε ήχο υψηλής ανάλυσης.
- Όταν τοποθετείτε τη Ράβδο ηχείου στον τοίχο, αφαιρέστε τις βάσεις από πριν.

Τοποθετήστε τις βάσεις και στα δύο άκρα της βάσης της Ράβδου ηχείου χρησιμοποιώντας τις παρεχόμενες βίδες.

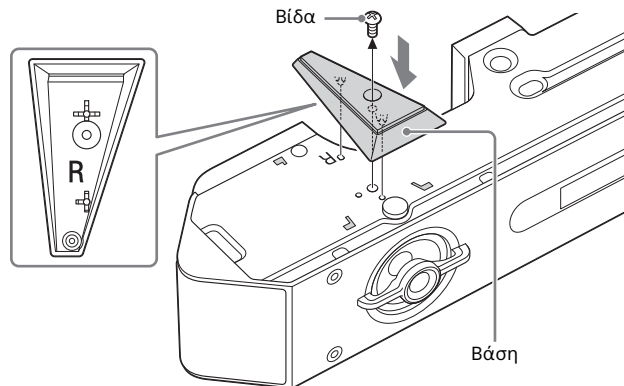

Συμβουλή

Το σχήμα της βάσης διαφέρει για τη δεξιά και την αριστερή πλευρά. Ελέγξτε το σημάδι «R» ή «L» που είναι χαραγμένο στη βάση πριν την τοποθέτηση.

Στερέωση της Ράβδου ηχείο σε τοίχο

Μπορείτε να στερεώσετε τη Ράβδο ηχείο σε τοίχο.

Σημειώσεις

- Όταν τοποθετείτε τη Ράβδο ηχείο στον τοίχο, αφαιρέστε τις βάσεις από πριν (σελίδα 38).
- Προετοιμάστε βίδες (δεν παρέχονται) κατάλληλες για τα υλικά του τοίχου και την αντοχή του. Επειδή οι τοίχοι από γυψοσανίδα είναι ιδιαίτερα εύθραστοι, προσαρμόστε τις βίδες σε δύο ούπα σε μια δοκό. Τοποθετήστε τη Ράβδο ηχείο οριζόντια, κρεμάστε από τις βίδες στα ούπα σε ένα επίπεδο τμήμα του τοίχου.
- Αναθέστε την εγκατάσταση σε αντιπρόσωπο της Sony ή εγκεκριμένο εργολάβο και δώστε ιδιαίτερη προσοχή στην ασφάλεια κατά την εγκατάσταση.
- Η Sony δεν θα φέρει καμία ευθύνη για ατυχήματα ή βλάβες που οφείλονται σε ακατάλληλη εγκατάσταση, σε ανεπαρκή αντοχή του τοίχου, εσφαλμένη τοποθέτηση των βιδών ή φυσικές καταστροφές κ.λπ.

1 Προετοιμάστε κατάλληλες βίδες (δεν παρέχονται) για τις οπές στην πίσω πλευρά της Ράβδου ηχείου.

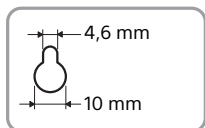
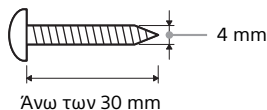

Οπή στο πίσω μέρος της Ράβδου ηχείου

2 Σφίξτε τις βίδες σε δύο ούπα στον τοίχο.

Οι βίδες θα πρέπει να προεξέχουν κατά 11 mm έως 12 mm.

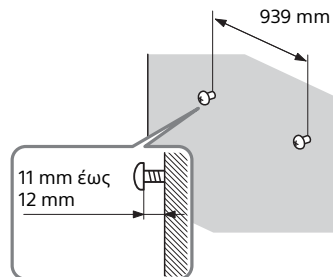

3 Κρεμάστε τη Ράβδο ηχείο στις βίδες.

Ευθυγραμμίστε τις οπές στο πίσω μέρος της Ράβδου ηχείου με τις βίδες, κι, έπειτα, κρεμάστε τη Ράβδο ηχείο στις δύο βίδες.

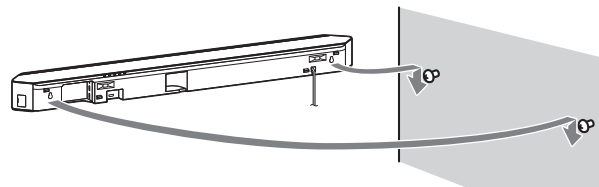

Σημείωση

Όταν χρησιμοποιείτε την υποδοχή HDMI IN 3 της τοποθετημένης στον τοίχο Ράβδου ηχείο, συνδέστε ένα καλώδιο με ορθή γωνία HDMI (Υψηλής ταχύτητας HDMI Καλώδιο με Ethernet).

Τοποθέτηση του Διχτυωτού πλαισίου

Τοποθετήστε το διχτυωτό πλαίσιο παράλληλα με την πρόσοψη.

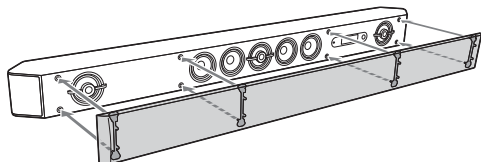

Σημείωση

Συνιστούμε να χρησιμοποιήσετε το σύστημα χωρίς να τοποθετήσετε το διχτυωτό πλαίσιο εάν πρόκειται να ακούτε ήχο υψηλής ανάλυσης.

Προφυλάξεις

Ασφάλεια

- Εάν οποιοδήποτε στερεό αντικείμενο ή υγρό εισέλθει στο εσωτερικό του συστήματος, αποσυνδέστε το σύστημα από το ρεύμα και ζητήστε από εξειδικευμένο προσωπικό να το ελέγξει, πριν να το θέσετε ξανά σε λειτουργία.
- Μην κρεμάσετε από τη Ράβδο ηχείο και το υπογούφερ, καθώς μπορεί να πέσετε και να χτυπήσετε ή να προκαλέσετε ζημιά στο σύστημα.

Σχετικά με τις πηγές τροφοδοσίας

- Πριν θέσετε σε λειτουργία το σύστημα, ελέγξτε εάν η τάση λειτουργίας είναι ίδια με την τάση της εταιρείας ηλεκτροδότησης της περιοχής σας. Η τάση λειτουργίας αναφέρεται στην πινακίδα στοιχείων στην πίσω πλευρά της Ράβδου ηχείου.
- Εάν δεν πρόκειται να χρησιμοποιήσετε το σύστημα για μεγάλο χρονικό διάστημα, φροντίστε να το αποσυνδέσετε από την πρίζα (δίκτυο ρεύματος). Για να αποσυνδέσετε το καλώδιο ρεύματος (καλώδιο σύνδεσης με το δίκτυο ρεύματος), κρατήστε το σταθερά από το φις. Μην τραβάτε ποτέ το καλώδιο.
- Ο ένας πεπλατυσμένος ακροδέκτης του φις είναι ευρύτερος από τον άλλο για λόγους ασφαλείας και εφαρμόζει στην πρίζα (δίκτυο ρεύματος) μόνο κατά έναν τρόπο. Εάν δεν μπορείτε να εισαγάγετε πλήρως το φις στην πρίζα, επικοινωνήστε με τον αντιπρόσωπο στην περιοχή σας.
- Η αλλαγή του καλωδίου ρεύματος (καλώδιο σύνδεσης με το δίκτυο ρεύματος) πρέπει να εκτελείται μόνο σε εξουσιοδοτημένο κατάστημα σέρβις.

Σχετικά με τη συσσώρευση θερμότητας

Παρά το γεγονός ότι το σύστημα θερμαίνεται κατά τη διάρκεια της λειτουργίας, αυτό δεν αποτελεί βλάβη. Εάν χρησιμοποιείτε συνεχώς αυτό το σύστημα σε υψηλή ένταση ήχου, η θερμοκρασία του συστήματος στην πίσω και κάτω πλευρά αυξάνεται σημαντικά. Για την αποφυγή πρόκλησης εγκαύματος, μην αγγίζετε το σύστημα.

Τοποθέτηση

- Τοποθετήστε το σύστημα σε θέση με επαρκή αερισμό για να αποφύγετε τη συσσώρευση θερμότητας και να αυξήσετε τη διάρκεια ζωής του συστήματος.
- Μην τοποθετείτε το σύστημα κοντά σε πηγές θερμότητας ή σε θέσεις όπου εκτίθεται στο άμεσο ηλιακό φως, σε υπερβολική σκόνη ή μηχανικούς κραδασμούς.
- Μην τοποθετείτε οποιαδήποτε αντικείμενα στην πίσω πλευρά της Ράβδου ηχείου και του υπογούφερ, τα οποία ενδεχομένως παρεμποδίζουν τις θυρίδες αερισμού, προκαλώντας δυσλειτουργίες.
- Εάν το σύστημα χρησιμοποιείται σε συνδυασμό με μια τηλεόραση, VCR ή κασετόφωνο, ενδέχεται να παρουσιαστεί θόρυβος και αλλοίωση της ποιότητας της εικόνας. Σε τέτοια περίπτωση, τοποθετήστε το σύστημα μακριά από την τηλεόραση, το VCR ή το κασετόφωνο.
- Θα πρέπει να είστε προσεκτικοί κατά την τοποθέτηση του συστήματος σε επιφάνεια στην οποία έχει εφαρμοστεί ειδική κατεργασία (με κερί, λάδι, γυαλιστικά προϊόντα κ.λπ.), καθώς ενδέχεται να παρουσιαστούν λεκέδες ή αποχρωματισμός της επιφάνειας.
- Προσπαθήστε να αποφύγετε τυχόν πιθανές ζημιές από τις γωνίες της Ράβδου ηχείου και του υπογούφερ.
- Κρατήστε 3 cm ή μεγαλύτερη απόσταση κάτω από τη Ράβδο ηχείο όταν την κρεμάτε σε τοίχο.

Σχετικά με τον χειρισμό του υπογούφερ

Μην τοποθετείτε το χέρι σας στη σχισμή του υπογούφερ, όταν το σηκώνετε. Ο οδηγός του ηχείου μπορεί να καταστραφεί. Όταν το σηκώνετε, να κρατάτε το υπογούφερ από το κάτω μέρος.

Λειτουργία

Πριν συνδέσετε άλλες συσκευές, φροντίστε να απενεργοποιήσετε και να αποσυνδέσετε το σύστημα από την πρίζα.

Εάν παρατηρήσετε παραμόρφωση χρωμάτων σε παρακείμενη οθόνη τηλεόρασης.

Σε ορισμένους τύπους τηλεοράσεων μπορεί να εμφανιστεί παραμόρφωση των χρωμάτων.

Αν παρατηρηθεί παραμόρφωση των χρωμάτων...

Απενεργοποιήστε την τηλεόραση και ενεργοποιήστε την έπειτα από 15 έως 30λεπτά.

Αν παρατηρηθεί ξανά παραμόρφωση των χρωμάτων...

Τοποθετήστε το σύστημα ακόμα πιο μακριά από την τηλεόραση.

Καθαρισμός

Καθαρίστε το σύστημα με ένα μαλακό, στεγνό πανί. Μη χρησιμοποιείτε σκληρά σφουγγάρια, λειαντικές σκόνες ή διαλύτες, όπως οινόπνευμα ή βενζίνη.

Εάν έχετε απορίες ή αντιμετωπίζετε προβλήματα με το σύστημα, επικοινωνήστε με τον πλησιέστερο αντιπρόσωπο της Sony.

Ρήτρα αποποίησης ευθυνών αναφορικά με τις υπηρεσίες που προσφέρονται από τρίτους

Οι υπηρεσίες που προσφέρονται από τρίτους μπορεί να αλλάξουν, να διακοπούν ή να τερματιστούν χωρίς προηγούμενη ειδοποίηση. Η Sony δεν φέρει καμία ευθύνη σε αυτού του τύπου τις καταστάσεις.

Σημειώσεις για την ενημέρωση

Αυτό το σύστημα σας επιτρέπει να ενημερώσετε το λογισμικό αυτόματα όταν είναι συνδεδεμένο στο Ίντερνετ μέσω ανσύρματου ή ασύρματου δικτύου.

Μπορείτε να προσθέσετε νέες λειτουργίες και να χρησιμοποιήσετε το σύστημα με μεγαλύτερη ευκολία και ασφάλεια ενημερώνοντας το σύστημα.

Εάν δεν θέλετε να ενημερώσετε αυτόματα, μπορείτε να απενεργοποιήσετε τη λειτουργία χρησιμοποιώντας το SongPal που είναι εγκατεστημένο στο smartphone ή το tablet σας. Εντούτοις, το σύστημα ενδέχεται να ενημερώσει το λογισμικό αυτόματα για λόγους όπως η ασφάλεια, ακόμα κι εάν αυτή η λειτουργία απενεργοποιηθεί. Μπορείτε επίσης να ενημερώσετε το λογισμικό χρησιμοποιώντας το μενού ρυθμίσεων, όταν αυτή η λειτουργία είναι απενεργοποιημένη. Ανατρέξτε στο «Χρήση της οθόνης ρυθμίσεων» (σελίδα 22) για λεπτομέρειες.

Δεν μπορείτε να χρησιμοποιήσετε το σύστημα, όσο το λογισμικό ενημερώνεται.

Πνευματικά δικαιώματα

Το σύστημα αυτό ενσωματώνει το Dolby* Digital και το DTS** Digital Surround System.

* Κατασκευάζεται κατόπιν αδείας από την Dolby Laboratories.

Τα Dolby, και το σύμβολο του διπλού D είναι εμπορικά σήματα της Dolby Laboratories.

** Για διπλώματα ευρεσιτεχνίας DTS, ανατρέξτε στη διεύθυνση <http://patents.dts.com>. Κατασκευάζεται κατόπιν αδείας από την DTS Licensing Limited. Οι ονομασίες DTS, DTS-HD, το σύμβολο και η ονομασία DTS και το σύμβολο μαζί είναι κατοχυρωμένα εμπορικά σήματα και το DTS-HD Master Audio είναι εμπορικό σήμα της DTS, Inc. © DTS, Inc. Με την επιφύλαξη παντός νόμιμου δικαιώματος.

Το λεκτικό σήμα και τα λογότυπα BLUETOOTH® είναι κατοχυρωμένα εμπορικά σήματα ιδιοκτησίας της Bluetooth SIG, Inc. και οποιαδήποτε χρήση αυτών των σημάτων από την Sony Corporation διέπεται από σχετική άδεια. Άλλα εμπορικά σήματα και εμπορικές ονομασίες ανήκουν στους αντίστοιχους ιδιοκτήτες τους.

Το σύστημα αυτό διαθέτει τεχνολογία Διασύνδεσης πολυμέσων υψηλής ανάλυσης (HDMI™).

Οι όροι HDMI και HDMI High-Definition Multimedia Interface, και το λογότυπο HDMI είναι εμπορικά σήματα ή κατοχυρωμένα εμπορικά σήματα της HDMI Licensing LLC στις ΗΠΑ και σε άλλες χώρες.

H ένδειξη «N Mark» είναι εμπορικό σήμα ή κατοχυρωμένο εμπορικό σήμα της NFC Forum, Inc. στις Ηνωμένες Πολιτείες και σε άλλες χώρες.

H ονομασία Android και Google Play είναι εμπορικά σήματα της Google Inc.

To Google Cast είναι εμπορικό σήμα της Google Inc.

To «Xperia» είναι εμπορικό σήμα της Sony Mobile Communications AB.

H ονομασία Apple, το λογότυπο Apple, οι ονομασίες iPhone, iPod, iPod touch και Retina είναι εμπορικά σήματα της Apple Inc., καταχωρημένα στις ΗΠΑ και άλλες χώρες. H ονομασία App Store είναι σήμα υπηρεσίας της Apple Inc.

Οι ενδείξεις «Made for iPod» και «Made for iPhone» σημαίνουν ότι ένα ηλεκτρονικό εξάρτημα έχει σχεδιαστεί ώστε να συνδέεται ειδικά με iPod ή iPhone, αντίστοιχα και έχει πιστοποιηθεί από τον κατασκευαστή ότι ανταποκρίνεται στα πρότυπα απόδοσης της Apple. Η Apple δεν ευθύνεται για τη λειτουργία αυτής της συσκευής ή τη συμμόρφωσή της με τα πρότυπα ασφάλειας και τα κανονιστικά πρότυπα. Σημειώνεται ότι η χρήση αυτού του προαιρετικού εξαρτήματος με iPod ή iPhone ενδέχεται να επηρεάσει την ασύρματη απόδοση.

To λογότυπο «BRAVIA» είναι εμπορικό σήμα της Sony Corporation.
H ονομασία «ClearAudio+» είναι εμπορικό σήμα της Sony Corporation.

H ονομασία «x.v.Colour» και το λογότυπο «x.v.Colour» είναι εμπορικά σήματα της Sony Corporation.

H ονομασία «PlayStation» είναι κατοχυρωμένο εμπορικό σήμα της Sony Computer Entertainment Inc.

H τεχνολογία και τα διπλώματα ευρεσιτεχνίας της κωδικοποίησης ήχου MPEG Layer-3 παρέχονται κατόπιν αδείας των Fraunhofer IIS και Thomson.

To Windows Media είναι σήμα κατατεθέν ή εμπορικό σήμα της Microsoft Corporation στις Η.Π.Α ή/και σε άλλες χώρες. Το προϊόν αυτό προστατεύεται από ορισμένες τεχνολογίες δικαιωμάτων πνευματικής ιδιοκτησίας της Microsoft Corporation. Η χρήση ή η διανομή αυτής της τεχνολογίας εκτός του προϊόντος αυτού απαγορεύεται χωρίς άδεια χρήσης από τη Microsoft ή μιας εξουσιοδοτημένης θυγατρικής εταιρείας Microsoft.

Opera® Devices SDK από την Opera Software ASA. Πνευματικά δικαιώματα 1995-2013 Opera Software ASA. Με την επιφύλαξη παντός νόμιμου δικαιώματος.

O POWERED
BY OPERA®

Τα Wi-Fi®, Wi-Fi Protected Access®, Wi-Fi Alliance® και Wi-Fi CERTIFIED Miracast® είναι κατοχυρωμένα εμπορικά σήματα της Wi-Fi Alliance.

Τα Wi-Fi CERTIFIED™, WPA™, WPA2™, Wi-Fi Protected Setup™ and Miracast™ είναι εμπορικά σήματα της Wi-Fi Alliance.

H ονομασία LDAC™ και το λογότυπο LDAC είναι εμπορικά σήματα της Sony Corporation.

To LDAC είναι μια τεχνολογία κωδικοποίησης ήχου που έχει αναπτυχθεί από τη Sony η οποία επιτρέπει τη μετάδοση ηχητικού περιεχομένου Υψηλής ανάλυσης (Hi-Res), ακόμα και μέσω σύνδεσης Bluetooth. Σε αντίθεση με άλλες συμβατές με το Bluetooth τεχνολογίες κωδικοποίησης, όπως το SBC, λειτουργεί χωρίς καμία υποβάθμιση του ηχητικού περιεχομένου Hi-Res*, και επιτρέπει περίπου τρεις φορές περισσότερα δεδομένα** σε σχέση με εκείνες τις άλλες τεχνολογίες που είναι να μεταδοθούν μέσω ασύρματου δικτύου Bluetooth με ποιότητα ήχου χωρίς προηγούμενο, μέσω αποδοτικής κωδικοποίησης και βέλτιστης πακετοποίησης.

* με εξαίρεση περιεχομένων μορμά DSD

** σε σύγκριση με SBC (Subband Coding) όταν ο ρυθμός μετάδοσης δεδομένων των 990 kbps (96/48 kHz) ή 909 kbps (88,2/44,1 kHz) έχει επιλεγεί

Το παρόν προϊόν περιέχει λογισμικό που υπόκειται στη Γενική Άδεια Δημόσιας Χρήσης GNU («GPL») ή GNU Ελάσσονα Γενική Άδεια Δημόσιας Χρήσης («LGPL»). Σε αυτές ορίζεται ότι οι πελάτες έχουν το δικαίωμα να αποκτήσουν, να τροποποιήσουν και να αναδιανείμουν τον πηγαίο κώδικα του εν λόγω λογισμικού σύμφωνα με τους όρους της GPL ή της LGPL.

Για λεπτομέρειες για τις GPL, LGPL και άλλες άδειες λογισμικού, ανατρέξτε στο [Software License Information] στο [System Settings] του μενού [Setup] στο προϊόν.

Ο πηγαίος κώδικας του λογισμικού που χρησιμοποιείται σε αυτό το προϊόν υπόκειται στην GPL και την LGPL, και είναι διαθέσιμος στον Παγκόσμιο Ιστό. Για λήψη, επισκεφθείτε την ακόλουθη διεύθυνση: URL: <http://oss.sony.net/Products/Linux>

Σημειώνεται ότι η Sony δεν δύναται να απαντήσει ή να ανταποκριθεί σε τυχόν ερωτήματα αναφορικά με το περιεχόμενο αυτού του πηγαίου κώδικα.

Το λογότυπο «DSEE HX» είναι εμπορικό σήμα της Sony Corporation.

Όλα τα άλλα εμπορικά σήματα είναι εμπορικά σήματα των αντίστοιχων ιδιοκτητών τους.

Αντιμετώπιση προβλημάτων

Αν αντιμετωπίσετε οποιαδήποτε από τις παρακάτω δυσκολίες κατά τη χρήση του συστήματος, χρησιμοποιήστε αυτόν τον οδηγό αντιμετώπισης προβλημάτων για να προσπαθήσετε να επιλύσετε το πρόβλημα, πριν ζητήσετε επισκευή. Εάν το πρόβλημα δεν επιλυθεί, επικοινωνήστε με τον πλησιέστερο αντιπρόσωπο της Sony.

Φροντίστε να φέρετε και τη Ράβδο ηχείο και το υπογούφερ, ακόμα κι εάν μοιάζει να έχει πρόβλημα μόνο το ένα, όταν ζητάτε επισκευή.

Λειτουργία

Το σύστημα δεν ενεργοποιείται.

- Ελέγξτε αν έχει συνδεθεί σωστά το καλώδιο ρεύματος (καλώδιο σύνδεσης με το δίκτυο ρεύματος).
- Αποσυνδέστε το καλώδιο ρεύματος (τροφοδοτικό) από την πρίζα στον τοίχο, κι έπειτα επανασυνδέστε μετά από αρκετά λεπτά.

Εικόνα

Δεν υπάρχει εικόνα ή η εικόνα δεν παρέχεται σωστά.

- Επιλέξτε την κατάλληλη είσοδο (σελίδα 7).
- Όταν πατάτε και κρατάτε πατημένο το INPUT, πατήστε το VOLUME +, VOLUME -, VOLUME + στη Ράβδο ηχείο για να θέσετε την ανάλυση εξόδου βίντεο στο χαμηλότερο επίπεδο.

Δεν υπάρχει εικόνα όταν κάνετε μια σύνδεση καλωδίου HDMI.

- Εάν συνδέσετε μια συσκευή που υποστηρίζει το HDCP 2.2, φροντίστε ώστε να συνδέσετε τη συσκευή στην υποδοχή HDMI IN 1 και την τηλεόραση στην υποδοχή HDMI OUT (ARC) του συστήματος.
- Το σύστημα είναι συνδεδεμένο σε μια συσκευή εισόδου που δεν είναι συμβατή με το HDCP (Προστασία ψηφιακού περιεχομένου υψηλού εύρους ζώνης). Σε αυτή την περίπτωση, ελέγξτε τα τεχνικά χαρακτηριστικά της συνδεδεμένης συσκευής.
- Αποσυνδέστε το καλώδιο HDMI κι έπειτα συνδέστε το ξανά. Βεβαιωθείτε ότι το καλώδιο έχει εισαχθεί καλά.

Περιεχόμενο 3D από την υποδοχή HDMI IN 1/2/3 δεν εμφανίζεται στην οθόνη της τηλεόρασης.

- Ανάλογα με την τηλεόραση ή τη συσκευή βίντεο, το περιεχόμενο 3D ενδέχεται να μην εμφανίζεται. Ελέγξτε το υποστηριζόμενο φορμά βίντεο HDMI (σελίδα 56).

Περιεχόμενα 4K από την υποδοχή HDMI IN 1/2/3 δεν εμφανίζονται στην οθόνη της τηλεόρασης.

- Ανάλογα με την τηλεόραση ή τη συσκευή βίντεο, το περιεχόμενο 4K ενδέχεται να μην εμφανίζεται. Ελέγξτε τη δυνατότητα του βίντεο και τις ρυθμίσεις της τηλεόρασής σας και της συσκευής βίντεο.
- Χρησιμοποιήστε ένα καλώδιο HDMI (Υψηλής ταχύτητας HDMI Καλώδιο με Ethernet).

Καμία εικόνα δεν παράγεται από την τηλεόραση όταν το σύστημα βρίσκεται σε κατάσταση αναμονής.

- Όταν το σύστημα εισέρχεται σε κατάσταση αναμονής, εμφανίζεται η εικόνα από την τελευταία επιλεχθείσα συσκευή HDMI προτού απενεργοποιήσετε το σύστημα. Εάν απολαμβάνετε περιεχόμενο από άλλη συσκευή, αναπαραγάγετε το περιεχόμενο στη συσκευή κι εκτελέστε τη λειτουργία Αναπαραγωγή με το πάτημα ενός κουμπιού ή ενεργοποιήστε το σύστημα για να επιλέξετε τη συσκευή HDMI από την οποία θέλετε να απολαύσετε περιεχόμενο.
- Θέστε το [Standby Through] στο [On] στο [HDMI Settings] (σελίδα 26).

Δεν εμφανίζεται εικόνα σε ολόκληρη την οθόνη της τηλεόρασης.

- Ελέγξτε τη ρύθμιση του [TV Type] στο [Screen Settings] (σελίδα 23).
- Η αναλογία πλευρών οθόνης στο μέσο είναι καθορισμένη.

Σημειώνεται ανωμαλία χρώματος στην οθόνη της τηλεόρασης.

- Εάν η ανωμαλία χρώματος εμμένει, απενεργοποιήστε την τηλεόραση, κι έπειτα ενεργοποιήστε την ξανά μετά από 15 με 30 λεπτά.
- Φροντίστε κανένα μαγνητικό αντικείμενο (μαγνητικό άγκιστρο σε βάση της τηλεόρασης, ιατρική συσκευή, παιχνίδια κ.λπ.) να μην είναι τοποθετημένο κοντά στο σύστημα.

Οι εικόνες από την υποδοχή HDMI είναι παραμορφωμένες.

- Το βίντεο από τη συσκευή που είναι συνδεδεμένη στην υποδοχή HDMI μπορεί να είναι παραμορφωμένο. Εάν συμβεί αυτό, θέστε το [Video Direct] στο [On] (σελίδα 24).

Ήχος

Δεν εκπέμπεται ήχος τηλεόρασης από το σύστημα.

- Επιλέξτε το [TV] στο αρχικό μενού (σελίδα 7).
- Ανάλογα με τη σειρά στροφής στην τηλεόραση και το σύστημα, το σύστημα μπορεί να εισέλθει σε λειτουργία σίγασης και μπορεί να εμφανιστεί το «Σίγαση» στην οθόνη της πρόσοψης. Σε αυτήν την περίπτωση, ενεργοποιήστε πρώτα την τηλεόραση, έπειτα ενεργοποιήστε το σύστημα.
- Θέστε τη ρύθμιση ηχείων στην τηλεόρασης (BRAVIA) στο Ηχοσύστημα. Ανατρέξτε στις οδηγίες χρήσης της τηλεόρασης για τη ρύθμιση της τηλεόρασης.
- Ελέγξτε τη σύνδεση του καλωδίου HDMI, του οπτικού ψηφιακού καλωδίου ή του καλωδίου ήχου που είναι συνδεδεμένο στο σύστημα και την τηλεόραση (ανατρέξτε στον παρεχόμενο Οδηγό εκκίνησης).
- Αυξήστε την ένταση ήχου στην τηλεόραση ή ακυρώστε τη σίγαση.
- Όταν μια τηλεόραση συμβατή με την τεχνολογία Audio Return Channel (ARC) είναι συνδεδεμένη με ένα καλώδιο HDMI, φροντίστε ότι το καλώδιο είναι συνδεδεμένο στον ακροδέκτη εισόδου HDMI (ARC) της τηλεόρασης (ανατρέξτε στον παρεχόμενο Οδηγό εκκίνησης).
- Εάν η τηλεόραση δεν είναι συμβατή με την τεχνολογία Audio Return Channel (ARC), συνδέστε το οπτικό ψηφιακό καλώδιο επιπλέον του καλωδίου HDMI προκειμένου να παράγετε ήχο (ανατρέξτε στον παρεχόμενο Οδηγό εκκίνησης).
- Θέστε το [Control for HDMI] στο [On], κι, έπειτα, θέστε το [Audio Return Channel] στο [Auto] (σελίδα 26).

Ο ήχος εκπέμπεται και από το σύστημα και από την τηλεόραση.

- Απενεργοποιήστε τον ήχο του συστήματος ή της τηλεόρασης.

Ο ήχος της τηλεόρασης από αυτό το σύστημα καθυστερεί σε σχέση με την εικόνα.

- Θέστε το [A/V SYNC] στα [0ms] εάν έχει τεθεί στο εύρος μεταξύ [25ms] και [300ms] (σελίδα 30).

Δεν εκπέμπεται ήχος ή ακούγεται ήχος πολύ χαμηλής στάθμης της συσκευής που είναι συνδεδεμένη στο σύστημα.

- Πατήστε το \swarrow + στο τηλεχειριστήριο κι ελέγξτε την ένταση ήχου (σελίδα 51).
- Πατήστε το $\% \swarrow$ ή το \swarrow + στο τηλεχειριστήριο για να ακυρώσετε τη λειτουργία σίγασης (σελίδα 51).
- Βεβαιωθείτε ότι η πηγή εισόδου έχει επιλεγεί σωστά. Πρέπει να δοκιμάσετε άλλες πηγές εισόδου πατώντας το INPUT στο τηλεχειριστήριο αρκετές φορές (σελίδα 7).
- Ελέγξτε εάν όλα τα καλώδια του συστήματος και της συνδεδεμένης συσκευής έχουν εισαχθεί καλά.

Δεν παράγεται ήχος ή παράγεται ήχος μόνο πολύ χαμηλής έντασης από το υπογούφερ.

- Πατήστε το SW \swarrow + στο τηλεχειριστήριο για να αυξήσετε την ένταση ήχου του υπογούφερ (σελίδα 51).
- Φροντίστε ότι η ενδεικτική λυχνία ενεργό/σε αναμονή του υπογούφερ ανάβει πράσινο. Εάν όχι, ανατρέξτε στην ενότητα «Δεν ακούγεται ήχος από το υπογούφερ.» στο «Ασύρματος ήχος» (σελίδα 48).
- Το υπογούφερ είναι για να αναπαράγει τον ήχο των μπάσων. Σε περίπτωση πηγών εισόδου που περιέχουν πολύ λίγα στοιχεία ήχου μπάσων (π.χ. μια τηλεοπτική εκπομπή), ο ήχος από το υπογούφερ ενδέχεται να ακούγεται δύσκολα.
- Όταν αναπαράγετε περιεχόμενο συμβατό με την τεχνολογία προστασίας πνευματικής ιδιοκτησίας (HDCP), δεν παράγεται από το υπογούφερ.

Δεν επιτυγχάνεται εφέ ήχου surround.

- Ανάλογα με το σήμα εισόδου και τη ρύθμιση του ηχητικού πεδίου, η επεξεργασία του ήχου surround ενδέχεται να μη λειτουργεί αποτελεσματικά. Ο ήχος surround ενδέχεται να είναι χαμηλός, ανάλογα με το πρόγραμμα ή το δίσκο.
- Για την αναπαραγωγή πολυκάναλου ήχου, ελέγξτε τη ρύθμιση εξόδου ψηφιακού ήχου στη συσκευή που είναι συνδεδεμένη με το σύστημα. Για λεπτομέρειες, ανατρέξτε στις οδηγίες χρήσης που παρέχονται με τη συνδεδεμένη συσκευή.

Συσκευή USB

Η συσκευή USB δεν αναγνωρίζεται.

- Προσπαθήστε τα ακόλουθα:
 - ① Απενεργοποιήστε το σύστημα.
 - ② Αφαιρέστε και επανασυνδέστε τη συσκευή USB.
 - ③ Ενεργοποιήστε το σύστημα.
- Βεβαιωθείτε ότι η συσκευή USB είναι καλά συνδεδεμένη στη θύρα Ψ (USB)(σελίδα 8).
- Ελέγξτε να δείτε εάν η συσκευή USB ή το καλώδιο είναι κατεστραμμένα.
- Βεβαιωθείτε ότι η συσκευή USB είναι ενεργή.
- Εάν η συσκευή USB είναι συνδεδεμένη μέσω διανομέα USB, αποσυνδέστε την και συνδέστε τη συσκευή USB απευθείας στο σύστημα.

BLUETOOTH

Η σύνδεση BLUETOOTH δεν μπορεί να ολοκληρωθεί.

- Φροντίστε ότι η ενδεικτική λυχνία (μπλε) της Ράβδου ηχείου είναι αναμμένη (σελίδα 11).

Κατάσταση συστήματος	Κατάσταση ενδεικτικής λυχνίας (μπλε)
Κατά τη σύζευξη BLUETOOTH	Αναβοσβήνει γρήγορα
Το σύστημα επιχειρεί να συνδεθεί με μια συσκευή BLUETOOTH	Αναβοσβήνει
Το σύστημα έχει εδραιώσει μια σύνδεση με μια συσκευή BLUETOOTH	Αναμμένο
Το σύστημα σε κατάσταση αναμονής BLUETOOTH (όταν το σύστημα είναι ανενεργό)	Σβηστό

- Φροντίστε ώστε η συσκευή BLUETOOTH με την οποία είναι να συνδεθεί να είναι ενεργή και η λειτουργία BLUETOOTH ενεργοποιημένη.
- Τοποθετήστε αυτό το σύστημα και τη συσκευή BLUETOOTH πιο κοντά τη μία στην άλλη.

- Κάντε σύζευξη αυτού του συστήματος και της συσκευής BLUETOOTH ξανά. Μπορεί να χρειαστεί να ακυρώσετε τη σύζευξη με αυτό το σύστημα χρησιμοποιώντας πρώτα τη συσκευή BLUETOOTH.

H σύζευξη δεν μπορεί να επιτευχθεί.

- Τοποθετήστε αυτό το σύστημα και τη συσκευή BLUETOOTH πιο κοντά τη μία στην άλλη.
- Βεβαιωθείτε ότι αυτό το σύστημα δεν λαμβάνει παρεμβολές από συσκευή ασύρματου δικτύου LAN, άλλες ασύρματες συσκευές 2,4 GHz ή φούρνο μικροκυμάτων. Εάν υπάρχει κοντά συσκευή που παράγει ηλεκτρομαγνητική ακτινοβολία, μετακινήστε τη συσκευή μακριά από το σύστημα.

Αδυναμία σύνδεσης.

- Οι πληροφορίες σύζευξης διαγράφηκαν. Εκτελέστε ξανά τους χειρισμούς σύζευξης (σελίδα 11).

Δεν μπορείτε να χρησιμοποιήσετε τη λειτουργία NFC.

- Η λειτουργία NFC δεν δουλεύει με δέκτες συμβατούς με το BLUETOOTH (όπως ακουστικά). Για να ακούσετε ήχο χρησιμοποιώντας έναν δέκτη συμβατό με BLUETOOTH, ανατρέξτε στην ενότητα .

Δεν παράγεται ήχος από τη συνδεδεμένη συσκευή BLUETOOTH.

- Φροντίστε ότι η ενδεικτική λυχνία (μπλε) της Ράβδου ηχείου είναι αναμμένη (σελίδα 11).
- Τοποθετήστε αυτό το σύστημα και τη συσκευή BLUETOOTH πιο κοντά τη μία στην άλλη.
- Εάν υπάρχει κοντά συσκευή που παράγει ηλεκτρομαγνητική ακτινοβολία, όπως συσκευή ασύρματου δικτύου LAN, άλλες συσκευές BLUETOOTH ή φούρνος μικροκυμάτων, μετακινήστε τη συσκευή μακριά από αυτό το σύστημα.
- Απομακρύνετε τυχόν εμπόδια ανάμεσα σε αυτό το σύστημα και τη συσκευή BLUETOOTH ή απομακρύνετε αυτό το σύστημα από το εμπόδιο.
- Αλλάξτε τη θέση της συνδεδεμένης συσκευής BLUETOOTH.
- Αλλάξτε τη συχνότητα του ασύρματου δικτύου LAN οποιοδήποτε κοντινού δρομολογητή Wi-Fi ή υπολογιστή στο εύρος των 5 GHz.
- Αυξήστε την ένταση ήχου στη συνδεδεμένη συσκευή BLUETOOTH.

Σύνδεση δικτύου

Το σύστημα δεν μπορεί να συνδεθεί στο δίκτυο.

- Ελέγξτε τη σύνδεση δικτύου (σελίδα 15) και τις ρυθμίσεις δικτύου (σελίδα 27).

Ασύρματη σύνδεση δικτύου LAN

Δεν μπορείτε να συνδέσετε τον υπολογιστή σας στο Διαδίκτυο αφού εκτελεστεί το [Wi-Fi Protected Setup (WPS)].

- Οι ασύρματες ρυθμίσεις του δρομολογητή μπορεί να αλλάξουν αυτόματα εάν χρησιμοποιείτε τη λειτουργία εγκατάστασης με προστατευμένο Wi-Fi, προτού ρυθμίσετε τις ρυθμίσεις του δρομολογητή. Σε αυτήν την περίπτωση, αλλάξτε τις ασύρματες ρυθμίσεις του υπολογιστή σας αναλόγως.

Το σύστημα δεν μπορεί να συνδεθεί στο δίκτυο ή η σύνδεση δικτύου είναι ασταθής.

- Βεβαιωθείτε ότι ο δρομολογητής ασύρματου δικτύου LAN είναι ενεργοποιημένος.
- Ελέγξτε τη σύνδεση δικτύου (σελίδα 15) και τις ρυθμίσεις δικτύου (σελίδα 27).
- Ανάλογα με το περιβάλλον χρήσης, (συμπεριλαμβανομένου του υλικού του τοίχου), των συνθηκών λήψης ραδιοκυμάτων ή εμποδίων ανάμεσα στο σύστημα και το δρομολογητή ασύρματου δικτύου LAN, η δυνατή απόσταση επικοινωνίας μπορεί να μειωθεί. Μετακινήστε το σύστημα και το δρομολογητή ασύρματου δικτύου LAN πιο κοντά μεταξύ τους.
- Συσκευές που χρησιμοποιούν ζώνη συχνοτήτων 2,4 GHz, όπως φούρνο μικροκυμάτων, BLUETOOTH ή ψηφιακή ασύρματη συσκευή, μπορεί να διακόψουν την επικοινωνία. Μετακινήστε τη Ράβδο ηχείο μακριά από τέτοιες συσκευές ή απενεργοποιήστε αυτές τις συσκευές.
- Η ασύρματη σύνδεση δικτύου LAN μπορεί να είναι ασταθής, ανάλογα με το περιβάλλον χρήσης, ειδικά κατά τη χρήση της λειτουργίας BLUETOOTH του συστήματος. Σε αυτήν την περίπτωση, ρυθμίστε το περιβάλλον χρήσης.

Ο ασύρματος δρομολογητής που θέλετε δεν εμφανίζεται στη λίστα ασύρματου δικτύου.

- Πατήστε το BACK για να επιστρέψετε στην προηγούμενη οθόνη, και προσπαθήστε το [Wireless Setup(built-in)] ξανά (σελίδα 16).

συνέχεια

Εάν ο ασύρματος δρομολογητής που θέλετε εξακολουθεί να μην ανιχνεύεται, επιλέξτε το [New connection registration] από την λίστα δικτύων, έπειτα επιλέξτε το [Manual registration] για να εισαγάγετε ένα όνομα δικτύου (SSID) με το χέρι.

Ασύρματος ήχος (Υπογούφερ)

Δεν παράγεται ήχος από το υπογούφερ.

- Βεβαιωθείτε ότι το καλώδιο ρεύματος (καλώδιο σύνδεσης με το δίκτυο ρεύματος) του υπογούφερ είναι συνδεδεμένο κανονικά (ανατρέξτε στον παρεχόμενο Οδηγό εκκίνησης).
- Η ενδεικτική λυχνία ενεργό/σε αναμονή του υπογούφερ δεν ανάβει.
 - Βεβαιωθείτε ότι το καλώδιο ρεύματος (καλώδιο σύνδεσης με το δίκτυο ρεύματος) του υπογούφερ είναι συνδεδεμένο κανονικά.
 - Πατήστε το I/⏻ (ενεργό/σε αναμονή) του υπογούφερ για να το ενεργοποιήσετε.
- Η ενδεικτική λυχνία ενεργό/σε αναμονή του υπογούφερ αναβοσβήνει αργά πράσινο ή ανάβει κόκκινο.
 - Μετακινήστε το υπογούφερ σε μια θέση κοντά στη Ράβδο ηχείο, έτσι ώστε η ενδεικτική λυχνία ενεργό/σε αναμονή του υπογούφερ να ανάβει πράσινο.
 - Ακολουθήστε τα βήματα στο «Περαιτέρω ρύθμιση για το ασύρματο σύστημα (υπογούφερ)» (σελίδα 37).
 - Ελέγξτε την κατάσταση σύνδεσης του ασύρματου συστήματος ήχου (σελίδα 37).
- Η ενδεικτική λυχνία ενεργό/σε αναμονή του υπογούφερ αναβοσβήνει γρήγορα πράσινο.
 - Επικοινωνήστε με τον πλησιέστερο αντιπρόσωπο της Sony.
- Η ενδεικτική λυχνία ενεργό/σε αναμονή του υπογούφερ αναβοσβήνει κόκκινο.
 - Πατήστε το I/⏻ (ενεργό/σε αναμονή) του υπογούφερ για να απενεργοποιήσετε την ισχύ κι ελέγξτε εάν το άνοιγμα αερισμού του υπογούφερ φράσσεται ή όχι.
- Το υπογούφερ είναι σχεδιασμένο να αναπαράγει ήχο μπάσων. Όταν η πηγή εισόδου δεν περιέχει πολύ ήχο μπάσων, όπως στην περίπτωση των περισσότερων τηλεοπτικών προγραμμάτων, ο ήχος των μπάσων ενδεχομένως να μην ακούγεται.
- Πατήστε το SW ↙ + στο τηλεχειριστήριο για να αυξήσετε την ένταση ήχου του υπογούφερ (σελίδα 51).

Ο ήχος κάνει διακοπές ή έχει θόρυβο.

- Εάν υπάρχει κοντά μια συσκευή που παράγει ηλεκτρομαγνητικά κύματα, όπως ασύρματο δίκτυο LAN ή φούρνος μικροκυμάτων σε χρήση, τοποθετήστε το σύστημα σε απόσταση.
- Εάν υπάρχει ένα εμπόδιο ανάμεσα στη Ράβδο ηχείο και το υπογούφερ, μετακινήστε ή απομακρύνετε το.
- Τοποθετήστε τη Ράβδο ηχείο και το υπογούφερ όσο πιο κοντά γίνεται.
- Αλλάξτε τη συχνότητα του ασύρματου δικτύου LAN οποιουδήποτε κοντινού δρομολογητή Wi-Fi ή υπολογιστή στο εύρος των 2.4 GHz.
- Αλλάξτε τη σύνδεση δικτύου της τηλεόρασης ή της συσκευής Blu-ray Disc από το ασύρματο στο ενσύρματο.

Τηλεχειριστήριο

Το τηλεχειριστήριο αυτού του συστήματος δεν λειτουργεί.

- Στρέψτε το τηλεχειριστήριο προς τον αισθητήρα τηλεχειρισμού στη Ράβδο ηχείο (σελίδα 50).
- Αφαιρέστε τυχόν εμπόδια στη διαδρομή μεταξύ του τηλεχειριστηρίου και του συστήματος.
- Αντικαταστήστε και τις δύο μπαταρίες στο τηλεχειριστήριο με νέες, εάν είναι αποφορτισμένες.
- Βεβαιωθείτε ότι πατάτε το σωστό πλήκτρο στο τηλεχειριστήριο.

Το τηλεχειριστήριο της τηλεόρασης δεν λειτουργεί.

- Αυτό το πρόβλημα μπορεί να επιλυθεί ενεργοποιώντας τη λειτουργία IR repeater (σελίδα 36).

Άλλες περιπτώσεις

Η λειτουργία Control for HDMI δεν εκτελείται σωστά.

- Ελέγξτε τη σύνδεση HDMI (ανατρέξτε στον παρεχόμενο Οδηγό εκκίνησης).
- Ρυθμίστε τη λειτουργία Control for HDMI στην τηλεόραση. Ανατρέξτε στις οδηγίες χρήσης που παρέχονται με την τηλεόρασή σας για το πώς να ρυθμίσετε την τηλεόραση.
- Βεβαιωθείτε ότι οποιαδήποτε συνδεδεμένη συσκευή είναι συμβατή με το «BRAVIA» Sync.

- Ελέγξτε τις ρυθμίσεις της λειτουργίας Control for HDMI στη συνδεδεμένη συσκευή. Ανατρέξτε στις οδηγίες χρήσης που παρέχονται με τη συνδεδεμένη συσκευή.
- Εάν συνδέσετε/αποσυνδέσετε το καλώδιο ρεύματος (καλώδιο σύνδεσης με το δίκτυο ρεύματος), περιμένετε πάνω από 15 δευτερόλεπτα προτού χειριστείτε το σύστημα.
- Εάν συνδέσετε την έξοδο ήχου της συσκευής βίντεο με το σύστημα χρησιμοποιώντας άλλο καλώδιο και όχι καλώδιο HDMI, μπορεί να μην ακούγεται ήχος λόγω του «BRAVIA» Sync. Σε μια τέτοια περίπτωση, θέστε το [Control for HDMI] στο [Off] ή συνδέστε το καλώδιο από την υποδοχή εξόδου ήχου της συσκευής βίντεο απευθείας στην τηλεόραση (σελίδα 26).
- Ο τύπος και ο αριθμός συσκευών που μπορούν να ελέγχονται από τη δυνατότητα «BRAVIA» Sync περιορίζεται από το πρότυπο HDMI CEC ως εξής:
 - Συσκευές εγγραφής (συσκευές εγγραφής Blu-ray Disc, συσκευή εγγραφής DVD κ.λπ.): έως 3 συσκευές
 - Συσκευές αναπαραγωγής (συσκευή αναπαραγωγής Blu-ray Disc, συσκευή αναπαραγωγής DVD κ.λπ.): έως 3 συσκευές (συμπεριλαμβανομένου αυτού του συστήματος)
 - Συσκευές σχετικές με τη λειτουργία ραδιοφωνικού δέκτη: έως 4 συσκευές
 - Σύστημα ήχου (δέκτης/ακουστικά): έως 1 συσκευή (συμπεριλαμβανομένου αυτού του συστήματος)

Τα «PRTCT», «PUSH» και «POWER» αναβοσβήνουν με εναλλαγή στην οθόνη ενδείξεων της πρόσοψης.

- Πατήστε το I/⏻ (ενεργό/σε αναμονή) για να απενεργοποιήσετε το σύστημα. Αφού χαθεί η ένδειξη, αποσυνδέστε το καλώδιο ρεύματος (καλώδιο σύνδεσης με το δίκτυο ρεύματος) και φροντίστε τίποτα να μη φράσσει τις θυρίδες αερισμού του συστήματος.

Το [BT TX] εμφανίζεται στην οθόνη στην πρόσοψη.



- Πατήστε το RX/TX στο τηλεχειριστήριο για να αλλάξετε το [Bluetooth Mode] στο [Receiver]. Το [BT TX] εμφανίζεται εάν το [Bluetooth Mode] έχει τεθεί στο [Transmitter] (σελίδα 13). Όταν πατάτε το RX/TX στο τηλεχειριστήριο, το [Bluetooth Mode] αλλάζει στο [Receiver] και η επιλεγμένη είσοδος εμφανίζεται στην οθόνη της πρόσοψης (σελίδα 25).

Οι αισθητήρες της τηλεόρασης δεν λειτουργούν κανονικά.

- Η Ράβδος ηχείο μπορεί να φράσσει ορισμένους αισθητήρες (όπως τον αισθητήρα φωτεινότητας) και τον δέκτη του τηλεχειριστηρίου της τηλεόρασής σας ή τον πομπό για γυαλιά 3D (μετάδοση υπέρυθρων) μιας τηλεόρασης 3D που υποστηρίζει το σύστημα των υπέρυθρων γυαλιών 3D ή την ασύρματη επικοινωνία. Μετακινήστε τη Ράβδο ηχείο μακριά από την τηλεόραση εντός μιας απόστασης που επιτρέπει σε αυτά τα εξαρτήματα να λειτουργούν σωστά. Για τις θέσεις των αισθητήρων και του δέκτη του τηλεχειριστηρίου, ανατρέξτε στις οδηγίες χρήσης που παρέχονται με την τηλεόραση.

Επαναφορά

Εάν το σύστημα εξακολουθεί να μη λειτουργεί κανονικά, επαναφέρετε το σύστημα ως εξής:

- 1** Πατήστε το I/⏻ (ενεργό/σε αναμονή) για να ενεργοποιήσετε το σύστημα.
- 2** Πατήστε το HOME.
Το αρχικό μενού εμφανίζεται στην οθόνη της τηλεόρασης.
- 3** Επιλέξτε το  [Setup] -  [Resetting] από το μενού αρχική.
- 4** Επιλέξτε το [Reset to Factory Default Settings].
- 5** Επιλέξτε το στοιχείο του μενού που θέλετε να επαναφέρετε.
- 6** Επιλέξτε το [Start].

Για να ακυρώσετε την επαναφορά

Επιλέξτε το [Cancel] στο βήμα 6.

Οδηγός εξαρτημάτων και στοιχείων ελέγχου

Ράβδος ηχείο

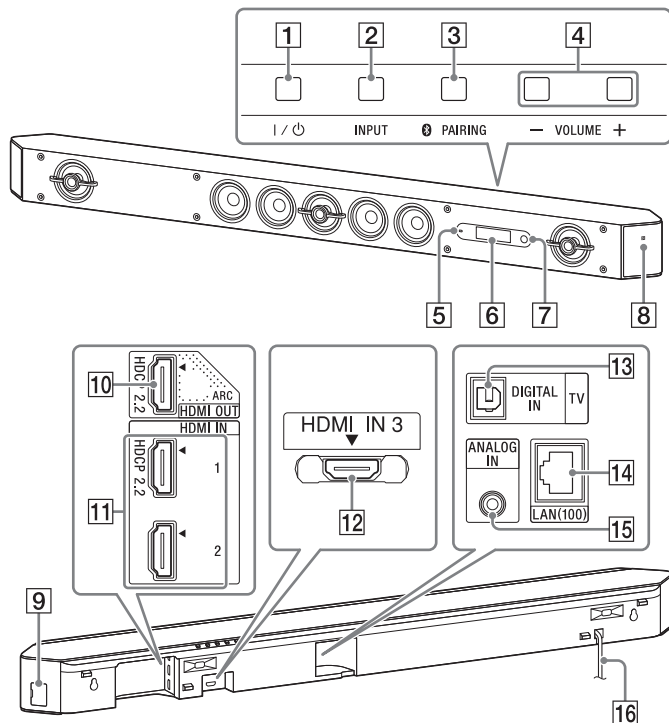

Μπροστά

- 1** Κουμπί I/⏻ (ενεργοποίηση/αναμονή)
- 2** Κουμπί INPUT
- 3** Κουμπί PAIRING
- 4** Κουμπιά VOLUME +/-
- 5** Ενδεικτική λυχνία
 - Αναβοσβήνει γρήγορα (μπλε): Σύζευξη BLUETOOTH σε εξέλιξη.
 - Αναβοσβήνει (μπλε): Απόπειρα σύνδεσης με συσκευή BLUETOOTH.
 - Ανάβει (μπλε): Η σύνδεση BLUETOOTH εδραιώθηκε.
- 6** Οθόνη
- 7** Αισθητήρας τηλεχειριστηρίου
- 8** Σήμα NFC
 - Όταν χρησιμοποιείτε τη λειτουργία NFC, αγγίξτε τη συσκευή σας NFC στην ένδειξη.

Πίσω

- 9** Θύρα USB (USB)
- 10** Υποδοχή HDMI OUT (ARC)
Αυτή η υποδοχή υποστηρίζει το HDCP 2.2.
- 11** Υποδοχή HDMI IN 1/2
Η υποδοχή HDMI IN 1 υποστηρίζει το HDCP 2.2.
- 12** Υποδοχή HDMI IN 3
Όταν χρησιμοποιείτε μια υποδοχή HDMI IN 3 της τοποθετημένης στον τοίχο Ράβδου ηχείο, συνδέστε το καλώδιο με ορθή γωνία HDMI (Υψηλής ταχύτητας HDMI Καλώδιο με Ethernet).
- 13** Υποδοχή DIGITAL IN (TV)
- 14** Θύρα LAN(100)
- 15** Υποδοχή ANALOG IN
- 16** Καλώδιο ρεύματος (καλώδιο σύνδεσης με το δίκτυο ρεύματος)

Υπογούφερ

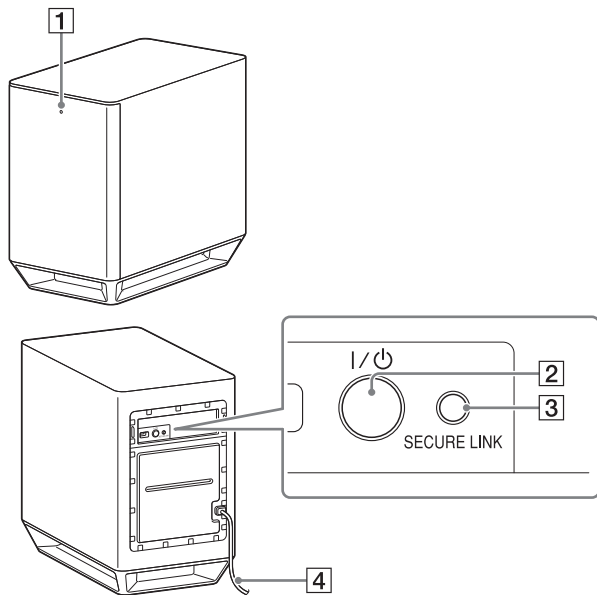

- 1 Ενδεικτική λυχνία ενεργό/σε αναμονή**
 - Ανάβει (κόκκινο): Η τροφοδοσία είναι απενεργοποιημένη.
 - Ανάβει (πράσινο): Η τροφοδοσία είναι ενεργοποιημένη.
 - Ανάβει (πορτοκαλί): Η σύνδεση SECURE LINK εδραιώθηκε.
- 2 Κουμπί I/⏻ (ενεργό/σε αναμονή)**
- 3 Κουμπί SECURE LINK**
- 4 Καλώδιο ρεύματος (καλώδιο σύνδεσης με το δίκτυο ρεύματος)**

Τηλεχειριστήριο

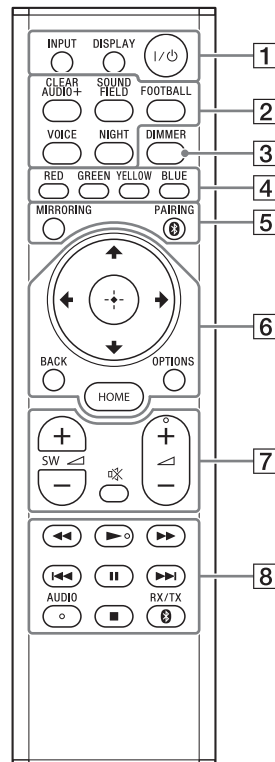

Τα κουμπιά AUDIO, ► και ◀ + έχουν μια ανάγλυφη κουκκίδα. Χρησιμοποιήστε την ανάγλυφη κουκκίδα ως αναφορά κατά τη λειτουργία του τηλεχειριστηρίου.

1 INPUT (σελίδα 7)

Επιλέγει τη συσκευή που θέλετε να χρησιμοποιήσετε.

DISPLAY

Εμφανίζει πληροφορίες αναπαραγωγής και περιήγησης στο διαδίκτυο στην οθόνη της τηλεόρασης.

I/⏻ (ενεργό/σε αναμονή)

Ενεργοποιεί το σύστημα ή το θέτει σε κατάσταση αναμονής.

2 Κουμπιά ηχητικού πεδίου (σελίδα 9)

ClearAudio+, Movie, Τανία 2, Music, Game Studio, Music Arena, Standard

CLEARAUDIO+, SOUND FIELD, FOOTBALL, VOICE, NIGHT

3 DIMMER (σελίδα 35)

Ρυθμίζει τη φωτεινότητα της οθόνης ενδείξεων στην πρόσοψη και της ενδεικτικής λυχνίας LED.

4 Χρωματιστά κουμπιά

Πλήκτρα συντόμευσης για την επιλογή στοιχείων σε ορισμένα μενού.

5 MIRRORING (σελίδα 18)

Επιλέγει το [Screen mirroring].

PAIRING (σελίδα 11)

Απόπειρα σύζευξης BLUETOOTH.

6 OPTIONS (σελίδα 29)

Εμφανίζει το μενού επιλογής στην οθόνη της τηλεόρασης ή στην οθόνη ενδείξεων της πρόσοψης. (Η τοποθεσία διαφέρει ανάλογα με την επιλεγμένη λειτουργία.)

BACK

Επιστρέφει στην προηγούμενη οθόνη.



Μετακινεί την επισήμανση σε ένα εμφανιζόμενο στοιχείο.

⊕ (εισαγωγή)

Εισαγωγή του επιλεγμένου στοιχείου.

HOME (σελίδα 22)

Εισέρχεται ή εξέρχεται του αρχικού μενού.

7 ☼ (σίγαση)

Απενεργοποιεί προσωρινά τον ήχο.

⚡ (ένταση ήχου) +/-

Ρυθμίζει την ένταση του ήχου.

SW ⚡ (ένταση ήχου υπογούφερ) +/-

Ρυθμίζει την ένταση του μπάσου ήχου.

8 Κουμπιά λειτουργίας αναπαραγωγής

Βλ. «Ακρόαση/Προβολή» (σελίδα 7).

◀◀/▶▶ (κίνηση πίσω/γρήγορη κίνηση εμπρός)

Κάνει αναζήτηση εμπρός ή πίσω.

◀◀/▶▶| (προηγούμενο/επόμενο)

Επιλέγει το προηγούμενο/επόμενο κεφάλαιο, κομμάτι ή αρχείο.

▶ (αναπαραγωγή)

Ξεκινά ή ξαναξεκινά την αναπαραγωγή (συνέχιση αναπαραγωγής).

|| (παύση)

Διακόπτει προσωρινά ή ξαναξεκινά την αναπαραγωγή.

■ (διακοπή)

Διακόπτει την αναπαραγωγή.

AUDIO (σελίδα 35)

Επιλέγει το φORMά ήχου.

RX/TX (δέκτης/πομπός)

Εναλλάσσει το [Receiver] και το [Transmitter] του [Bluetooth Mode] (σελίδα 25).

Αναπαραγόμενοι τύποι αρχείων

Music

Κωδικοποιητής	Επέκταση
MP3 (MPEG-1 Audio Layer III) ¹⁾	.mp3
AAC/HE-AAC ^{1),2)}	.m4a, .aac ³⁾
WMA9 Standard ²⁾	.wma
WMA10 Pro ³⁾	.wma
LPCM ¹⁾	.wav
FLAC ²⁾	.flac, .fla
Dolby Digital ^{1),3)}	.ac3
DSF ²⁾	.dsf
DSDIFF ^{2),4)}	.dff
AIFF ²⁾	.aiff, .aif
ALAC ²⁾	.m4a
Vorbis ³⁾	.ogg
Monkey's Audio ³⁾	.ape

Photo

Φορμά	Επέκταση
JPEG	.jpeg, .jpg, .jpe
PNG	.png ⁵⁾
GIF	.gif ⁶⁾

- 1) Το σύστημα μπορεί να αναπαράγει αρχεία «.mka». Αυτά τα αρχεία δεν μπορούν να αναπαραχθούν σε διακομιστή οικιακού δικτύου.
- 2) Το σύστημα ενδέχεται να μην αναπαραγάγει αυτή τη μορφή αρχείου σε διακομιστή οικιακού δικτύου.
- 3) Το σύστημα δεν αναπαράγει αυτή τη μορφή αρχείου σε διακομιστή οικιακού δικτύου.
- 4) Το σύστημα δεν αναπαράγει αρχεία κωδικοποιημένα με DST.
- 5) Το σύστημα δεν αναπαράγει αρχεία κινούμενου PNG ή κινούμενου GIF.

Σημειώσεις

- Ορισμένα αρχεία μπορεί να μην αναπαράγονται ανάλογα με το φορμά αρχείου, την κωδικοποίηση αρχείου, τη συνθήκη εγγραφής ή την κατάσταση του διακομιστή οικιακού δικτύου.
- Ορισμένα αρχεία που έχουν υποστεί επεξεργασία σε υπολογιστή ενδέχεται να μην αναπαράγονται.
- Η λειτουργία γρήγορης κίνησης εμπρός ή γρήγορης κίνησης προς τα πίσω ενδέχεται να μην είναι διαθέσιμη με ορισμένα αρχεία.
- Το σύστημα δεν αναπαράγει κωδικοποιημένα αρχεία όπως DRM και Lossless.
- Το σύστημα μπορεί να ανγνωρίσει τα εξής αρχεία ή φακέλους σε συσκευές USB:
 - έως φακέλους στο 9ο επίπεδο (συμπεριλαμβανομένου του ριζικού φακέλου).
 - έως 500 αρχεία/φακέλους σε ένα μοναδικό επίπεδο.
- Το σύστημα μπορεί να ανγνωρίσει τα εξής αρχεία ή φακέλους που είναι αποθηκευμένα στο διακομιστή οικιακού δικτύου:
 - έως φακέλους στο 19ο επίπεδο.
 - έως 999 αρχεία/φακέλους σε ένα μοναδικό επίπεδο.
- Κάποιες συσκευές USB μπορεί να μη λειτουργούν με αυτό το σύστημα.
- Το σύστημα μπορεί να ανγνωρίσει συσκευές Mass Storage Class (MSC) (όπως μνήμη flash memory ή HDD), Still Image Capture Devices (SICDs), και πληκτρολόγια 101 πλήκτρων.

Υποστηριζόμενα φορμά ήχου

Τα φορμά ήχου που υποστηρίζονται από αυτό το σύστημα είναι τα εξής.

Φορμά	Λειτουργία	
	«HDMI1» «HDMI2» «HDMI3»	«TV» (DIGITAL IN)
LPCM 2ch	○	○
LPCM 5.1ch	○	-
LPCM 7.1ch	○	-
Dolby Digital	○	○
Dolby TrueHD, Dolby Digital Plus	○	-
DTS	○	○
DTS-ES Discrete 6.1, DTS-ES Matrix 6.1	○	○
DTS96/24	○	○
DTS-HD High Resolution Audio	○	-
DTS-HD Master Audio	○	-
DTS-HD LBR	○	-
DSD	○	-
MPEG-2 AAC	○	○

○: Υποστηριζόμενο φορμά.

-: Μη υποστηριζόμενο φορμά.

Σημείωση

Οι υποδοχές HDMI IN 1/2/3 δεν εισάγουν ήχο στην περίπτωση φορμά ήχου που περιέχει προστασίες αντιγραφής, όπως Super Audio CD ή DVD-Audio.

Τεχνικά χαρακτηριστικά

Ράβδος ηχείο (SA-ST9)

Τομέας ενισχυτή

ΙΣΧΥΣ ΕΞΟΔΟΥ (ονομαστική)

Μπροστινό L + Μπροστινό R: 50 W + 50 W
(στα 6 Ω, 1 kHz, 1% THD)

ΙΣΧΥΣ ΕΞΟΔΟΥ (αναφοράς)

Συγκρότημα μπροστινού L/μπροστινού R ηχείου: 75 W (ανά κανάλι στα 6 Ω, 1 kHz)

Συγκρότημα κεντρικού ηχείου: 75 W (ανά κανάλι στα 6 Ω, 1 kHz)

Συγκρότημα κεντρικού τούιτερ: 75W (ανά κανάλι στα 6 Ω, 10 kHz)

Είσοδοι

HDMI IN 1*/2/3

DIGITAL IN (TV)

ANALOG IN

Έξοδος

HDMI OUT* (ARC)

* Οι υποδοχές HDMI IN 1 και HDMI OUT (ARC) υποστηρίζουν το πρωτόκολλο HDCP 2.2. Το HDCP 2.2 είναι πρόσφατα ενισχυμένη τεχνολογία προστασίας πνευματικής ιδιοκτησίας που χρησιμοποιείται για να προστατέψει το περιεχόμενο όπως ταινίες 4K.

Τομέας HDMI

Υποδοχή

Τύπου A (19 ακίδων)

Τομέας USB

↓ Θύρα (USB):

Τύπος A (Για να συνδέσετε μνήμη USB, συσκευή ανάγνωσης κάρτας μνήμης, ψηφιακή φωτογραφική μηχανή)

Τομέας δικτύου LAN

Ακροδέκτης δικτύου LAN (100)

Ακροδέκτης 100BASE-TX

Τομέας ασύρματου δικτύου LAN

Συμβατότητα προτύπων

IEEE 802.11 a/b/g/n

Ζώνη συχνοτήτων

2,4 GHz, 5 GHz

Τομέας BLUETOOTH

Σύστημα επικοινωνίας Έκδοση προδιαγραφών

BLUETOOTH 3.0

Έξοδος

BLUETOOTH Τεχνικά χαρακτηριστικά ισχύος κλάσης 1

Μέγιστο εύρος επικοινωνίας

Βεληνεκές περίπου 30 m¹⁾

Μέγιστος αριθμός συσκευών για σύζευξη

9 συσκευές

Ζώνη συχνοτήτων

ζώνη 2,4 GHz (2,4 GHz - 2,4835 GHz)

Μέθοδος διαμόρφωσης

FHSS (Freq Hopping Spread Spectrum)

Συμβατά προφίλ BLUETOOTH ²⁾

A2DP 1.2 (Σύνθετο προφίλ διανομής ήχου)

AVRCP 1.5 (Audio Video Remote Control Profile)

Υποστηριζόμενοι κωδικοποιητές³⁾

SBC⁴⁾, AAC⁵⁾, LDAC

Εύρος μετάδοσης (A2DP)

20 Hz - 20.000 Hz (Συχνότητα δειγματοληψίας 44,1 kHz)

- 1) Το πραγματικό εύρος ποικίλλει ανάλογα με παράγοντες όπως εμπόδια ανάμεσα στις συσκευές, μαγνητικά πεδία γύρω από φούρνο μικροκυμάτων, στατικός ηλεκτρισμός, χρήση ασύρματου τηλεφώνου, ευαισθησία λήψης, το λειτουργικό σύστημα, εφαρμογές λογισμικού κ.λπ.
- 2) Τα τυπικά προφίλ BLUETOOTH υποδεικνύουν το σκοπό της επικοινωνίας BLUETOOTH μεταξύ των συσκευών.
- 3) Κωδικοποιητής: Συμπίεση σήματος ήχου και μορφή μετατροπής.
- 4) Κωδικοποιητής υποζώνης.
- 5) Σύνθετη κωδικοποίηση ήχου.

Συγκρότημα μπροστινού L/μπροστινού R ηχείου

Σύστημα ηχείου

Ομοαξονικό σύστημα ηχείων 2 δρόμων, Ακουστική ανάρτηση

Speaker

Γούφερ: 65 mm τύπου κώνου, Ηχείο μαγνητικού υγρού

Tweeter: 18 mm τύπου μαλακού θόλου

Συγκρότημα κεντρικού ηχείου

Σύστημα ηχείου

Κέντρο

Ομοαξονικό σύστημα ηχείων 2 δρόμων, Ακουστική ανάρτηση

Δορυφόρος

Σύστημα ηχείων πλήρους εύρους, Ακουστική ανάρτηση

Ηχείο (5 ηχεία)

Κέντρο

Γούφερ: 65 mm τύπου κώνου, Ηχείο μαγνητικού υγρού

Tweeter: 18 mm τύπου μαλακού θόλου

Δορυφόρος

65 mm τύπου κώνου, Ηχείο μαγνητικού υγρού

Γενικά

Απαιτήσεις ισχύος

220 V - 240 V AC, 50 Hz/60 Hz

Κατανάλωση ισχύος

Ενεργό: 60 W

Κατάσταση αναμονής: 0,5 W ή λιγότερο (Για λεπτομέρειες για τη ρύθμιση, βλ. σελίδα 35.)

Δικτυωμένη αναμονή (όλες οι καλωδιωμένες θύρες δικτύου συνδεδεμένες, όλες οι ασύρματες θύρες δικτύου ενεργοποιημένες): 7,3 W

Διαστάσεις (περίπου) (Π/Υ/Β)

1.130 mm × 88 mm × 128 mm

(χωρίς διχτυωτό πλαίσιο, χωρίς βάσεις, συμπεριλαμβανομένου τμήματος που προεξέχει)

1.130 mm × 88 mm × 133 mm

(με διχτυωτό πλαίσιο, χωρίς βάσεις)

1.130 mm × 100 mm × 129 mm

(χωρίς διχτυωτό πλαίσιο, με βάσεις, συμπεριλαμβανομένου τμήματος που προεξέχει)

1.130 mm × 101 mm × 136 mm

(με διχτυωτό πλαίσιο, με βάσεις)

Βάρος (περίπου)

6,8 kg (χωρίς διχτυωτό πλαίσιο, χωρίς βάσεις)

Συμβατά μοντέλα iPod/iPhone

Τα συμβατά μοντέλα iPod/iPhone έχουν ως εξής. Ενημερώστε το iPod/iPhone με την τελευταία έκδοση λογισμικού πριν το χρησιμοποιήσετε με το σύστημα.

Η τεχνολογία BLUETOOTH λειτουργεί με:

iPhone 6 Plus/iPhone 6/iPhone 5s/iPhone 5c/iPhone 5/iPhone 4s/

iPhone 4/iPhone 3GS

iPod touch (5ης γενιάς)/iPod touch (4ης γενιάς)

Υπογούφερ (SA-WST9)

ΙΣΧΥΣ ΕΞΟΔΟΥ (αναφοράς)

200 W (στα 2 Ω, 100 Hz)

Σύστημα ηχείου

Υπογούφερ, Τύπου παθητικού πομπού

Ηχείο

180 mm τύπου κώνου

200 mm × 300 mm τύπου κώνου, Παθητικός πομπός

Απαιτήσεις ισχύος

220 V - 240 V AC, 50 Hz/60 Hz

Κατανάλωση ισχύος

Ενεργό: 30 W

Κατάσταση αναμονής: 0,5 W ή λιγότερα

Διαστάσεις (περίπου) (Π/Υ/Β)

248 mm × 403 mm × 426 mm

Βάρος (περίπου)

16 kg

Τομέας ασύρματου πομπού/δέκτη

Σύστημα επικοινωνίας

Έκδοση προδιαγραφών ασύρματου ήχου 3.0

Ζώνη συχνοτήτων

5,2 GHz (5,180 GHz - 5,240 GHz)

5,8 GHz (5,736 GHz - 5,814 GHz)

Μέθοδος διαμόρφωσης

DSSS

Φορμά βίντεο που υποστηρίζονται από το σύστημα Είσοδος/Εξοδος (συγκρότημα επαναλήπτη HDMI)

Φορμά	2D	3D		
		Συσσώρευση καρέ	Παράθεση (Ημισυ)	Πάνω-Κάτω (Κορυφή-και-Βάση)
4096 × 2160p στα 59,94/60 Hz ¹⁾	○	-	-	-
4096 × 2160p στα 50 Hz ¹⁾	○	-	-	-
4096 × 2160p στα 23,98/24 Hz ²⁾	○	-	-	-
3840 × 2160p στα 59,94/60 Hz ¹⁾	○	-	-	-
3840 × 2160p στα 50 Hz ¹⁾	○	-	-	-
3840 × 2160p στα 29,97/30 Hz ²⁾	○	-	-	-
3840 × 2160p στα 25 Hz ²⁾	○	-	-	-
3840 × 2160p στα 23,98/24 Hz ²⁾	○	-	-	-
1920 × 1080p στα 59,94/60 Hz	○	-	○	○
1920 × 1080p στα 50 Hz	○	-	○	○
1920 × 1080p στα 29,97/30 Hz	○	○	○	○
1920 × 1080p στα 25 Hz	○	○	○	○
1920 × 1080p στα 23,98/24 Hz	○	○	○	○
1920 × 1080i στα 59,94/60 Hz	○	○	○	○
1920 × 1080i στα 50 Hz	○	○	○	○
1280 × 720p στα 59,94/60 Hz	○	○	○	○
1280 × 720p στα 50 Hz	○	○	○	○
1280 × 720p στα 29,97/30 Hz	○	○	○	○
1280 × 720p στα 23,98/24 Hz	○	○	○	○
720 × 480p στα 59,94/60 Hz	○	-	-	-
720 × 576p στα 50 Hz	○	-	-	-
640 × 480p στα 59,94/60 Hz	○	-	-	-

¹⁾ ΥCbCr 4:2:0/Υποστηρίζει μόνο 8-bit

²⁾ Υποστηρίζει μόνο 8-bit

Η σχεδίαση και τα τεχνικά χαρακτηριστικά μπορεί να αλλάξουν χωρίς προειδοποίηση.

Σχετικά με την επικοινωνία BLUETOOTH

- Οι συσκευές BLUETOOTH πρέπει να χρησιμοποιούνται εντός περίπου 10 μέτρων (απόσταση χωρίς εμπόδια) μεταξύ τους. Το εύρος αποτελεσματικής επικοινωνίας μπορεί να είναι μικρότερο υπό τις ακόλουθες συνθήκες.
 - Όταν κάποιο πρόσωπο, μεταλλικό αντικείμενο, τοίχος ή άλλο εμπόδιο βρίσκεται ανάμεσα στις συσκευές με σύνδεση BLUETOOTH.
 - Θέσεις όπου είναι εγκατεστημένο ασύρματο δίκτυο LAN.
 - Κοντά σε φούρνους μικροκυμάτων που χρησιμοποιούνται.
 - Θέσεις όπου υπάρχουν άλλα ηλεκτρομαγνητικά κύματα.
- Οι συσκευές BLUETOOTH και το ασύρματο δίκτυο LAN (IEEE 802.11b/g) χρησιμοποιούν το ίδιο εύρος συχνοτήτων (2,4 GHz). Όταν χρησιμοποιείτε τη συσκευή BLUETOOTH κοντά σε συσκευή που υποστηρίζει το ασύρματο δίκτυο LAN, ενδέχεται να σημειωθούν ηλεκτρομαγνητικές παρεμβολές. Αυτό θα μπορούσε να προκαλέσει χαμηλότερους ρυθμούς μετάδοσης δεδομένων, θόρυβο ή αδυναμία σύνδεσης. Εάν συμβεί κάτι τέτοιο, δοκιμάστε τις παρακάτω λύσεις:
 - Χρησιμοποιήστε αυτό το σύστημα σε απόσταση τουλάχιστον 30 μέτρων από τη συσκευή του ασύρματου δικτύου LAN.
 - Διακόψτε την τροφοδοσία ρεύματος της συσκευής ασύρματου δικτύου LAN όταν χρησιμοποιείτε τη συσκευή BLUETOOTH σας σε απόσταση εντός 10 μέτρων.
 - Εγκαταστήστε αυτό το σύστημα και τη συσκευή BLUETOOTH όσο πιο κοντά γίνεται μεταξύ τους.
- Τα ραδιοκύματα που εκπέμπονται από αυτό το σύστημα μπορεί να προκαλούν παρεμβολές στη λειτουργία ορισμένων ιατρικών συσκευών. Δεδομένου ότι αυτές οι παρεμβολές μπορούν να οδηγήσουν σε κακή λειτουργία, να απενεργοποιείτε πάντοτε αυτό το σύστημα και τη συσκευή BLUETOOTH στους παρακάτω χώρους:
 - Σε νοσοκομεία, τρένα, αεροπλάνα, βενζινάδικα και οποιοδήποτε χώρο όπου ενδέχεται να υπάρχουν εύφλεκτα αέρια.
 - Κοντά σε αυτόματες θύρες ή συναγερμούς πυροπροστασίας.

- Το παρόν σύστημα υποστηρίζει λειτουργίες ασφαλείας που είναι συμβατές με τις προδιαγραφές BLUETOOTH έτσι ώστε να διασφαλίζεται η ασφαλής σύνδεση στη διάρκεια της επικοινωνίας κατά τη χρήση της τεχνολογίας BLUETOOTH. Ωστόσο αυτή η ασφάλεια μπορεί να είναι ανεπαρκής, ανάλογα με το περιεχόμενο της ρύθμισης και άλλους παράγοντες, επομένως πάντοτε να είστε προσεκτικοί, όταν επικοινωνείτε χρησιμοποιώντας την τεχνολογία BLUETOOTH.
- Η Sony δεν μπορεί να θεωρηθεί υπεύθυνη κατά οποιονδήποτε τρόπο για βλάβες ή άλλη απώλεια που οφείλεται σε διαρροές πληροφοριών κατά την επικοινωνία με τη χρήση της τεχνολογίας BLUETOOTH.
- Η επικοινωνία BLUETOOTH δεν είναι απαραίτητα διασφαλισμένη σε όλες τις συσκευές BLUETOOTH που έχουν το ίδιο προφίλ με αυτό το σύστημα.
- Οι συσκευές BLUETOOTH που συνδέονται με αυτό το σύστημα πρέπει να συμμορφώνονται με την προδιαγραφή BLUETOOTH που ορίζει η Bluetooth SIG, Inc., και πρέπει να υπάρχει σχετική πιστοποίηση γι' αυτό. Ωστόσο, ακόμα και όταν μια συσκευή είναι συμβατή με την προδιαγραφή BLUETOOTH, ενδέχεται να υπάρχουν περιπτώσεις όπου τα χαρακτηριστικά ή οι προδιαγραφές της συσκευής BLUETOOTH να καθιστούν αδύνατη τη σύνδεση ή λειτουργία σε διαφορετικές μεθόδους ελέγχου, προβολής ή λειτουργίας.
- Μπορεί να υπάρχει θόρυβος ή ο ήχος μπορεί να κόβεται, ανάλογα με τη συσκευή BLUETOOTH που είναι συνδεδεμένη με αυτό το σύστημα, το περιβάλλον των επικοινωνιών ή τις επικρατούσες συνθήκες.

Εάν έχετε τυχόν απορίες ή αντιμετωπίζετε προβλήματα με το σύστημα, επικοινωνήστε με τον πλησιέστερο αντιπρόσωπο της Sony.

Ευρετήριο

- A-Z**
 - A/V SYNC 30
 - Audio Return Channel 26
 - Audio Settings 24
 - BLUETOOTH 11
 - Bluetooth Codec - AAC 25
 - Bluetooth Codec - LDAC 25
 - Bluetooth Mode 25
 - Bluetooth Settings 25
 - Bluetooth Standby 25
 - «BRAVIA» Sync 32
 - Control for HDMI 26, 32
 - Device List 25
 - Device Name 27
 - Dimmer 35
 - DSEE HX 10, 24
 - Easy Network Settings 28
 - Easy Setup 28
 - Google Cast 19
 - HDMI
 - YCbCr/RGB (HDMI) 23
 - HDMI Deep Colour Output 24
 - Home Network 16
 - Initialise Personal Information 28
 - Input Skip Setting 28
 - Internet Settings 27
 - IR-Repeater 26, 36
 - Music Services 19
 - Network Connection Diagnostics 27
 - Network Connection Status 27
 - Network content 24p Output 23
 - Network Settings 27
 - NFC 12
 - OSD Language 26
 - Output Video Resolution 23
 - PRTCT 49
 - Remote Start 28
 - Renderer Access Control 28
 - Reset to Factory Default Settings 28
 - Resetting 28
 - SBM 24
 - Screen mirroring 18
 - Screen mirroring RF Setting 28
 - Screen Settings 23
 - Slideshow 30
 - Software Update 22
 - Software Update Notification 27
 - SongPal 31
 - Standby Through 26
 - System Information 27
 - TV Type 23
 - USB 8
 - Video Direct 24
 - Wireless Playback Quality 25
 - Wireless Sound Connection 26
- A**
 - Άδεια πρόσβασης αυτόματης συσκευής απόδοσης 28
 - Ασφαλής ζεύξη 37
 - Αυτόματη αναμονή κλήσης 26
 - Αυτόματη ενημέρωση 27
 - Αυτόματη οθόνη ενδείξεων 27
- Γ**
 - Γρήγορη έναρξη/Αναμονή δικτύου 26
- Δ**
 - Δίκτυο 15
- E**
 - Εκπομπή ήχου πολυπλεξίας 35
 - Ενημέρωση 22
 - Έξοδος 24p 23
 - Έξοδος 4K 23
 - Έξοδος ήχου 24
 - Εξωτερικός έλεγχος 28
 - Επαναφορά 49
- Z**
 - Ζώνη RF 38
 - Ζώνη ώρας 27
- H**
 - Ηχητικό DRC 24
 - Ηχητικό πεδίο 9, 29

K

Κλείδωμα για τα παιδιά 35

Λ

Λειτουργία εισόδου ήχου HDMI1 26

Λειτουργία νυχτός 10

Λειτουργία ποδοσφαίρου 9

Λειτουργία φωνής 10

M

Μενού επιλογών 29

Π

Πίσω όψη 50

Πληροφορίες άδειας χρήσης
λογισμικού 27

Πρόσοψη 50

P

Ρυθμίσεις HDMI 26

Ρυθμίσεις αυτόματης ενημέρωσης 27

Ρυθμίσεις διακομιστή σύνδεσης 28

Ρυθμίσεις εξασθένησης - Αναλογικό 24

Ρυθμίσεις συστήματος 26

T

Τηλεχειριστήριο 51

Y

Υπογούφερ 37, 48

ΣΥΜΦΩΝΗΤΙΚΟ ΑΔΕΙΑΣ ΧΡΗΣΗΣ ΤΕΛΙΚΟΥ ΧΡΗΣΤΗ

ΣΗΜΑΝΤΙΚΟ:

ΠΡΟΤΟΥ ΧΡΗΣΙΜΟΠΟΙΗΣΕΤΕ ΤΟ ΛΟΓΙΣΜΙΚΟ, ΔΙΑΒΑΣΤΕ ΤΟ ΠΑΡΟΝ ΣΥΜΦΩΝΗΤΙΚΟ ΑΔΕΙΑΣ ΧΡΗΣΗΣ ΤΕΛΙΚΟΥ ΧΡΗΣΤΗ («ΑΔΕΙΑ ΧΡΗΣΗΣ») ΠΡΟΣΕΚΤΙΚΑ. ΧΡΗΣΙΜΟΠΟΙΩΝΤΑΣ ΤΟ ΛΟΓΙΣΜΙΚΟ ΑΠΟΔΕΧΕΣΤΕ ΤΟΥ ΟΡΟΥΣ ΑΥΤΗΣ ΤΗΣ ΑΔΕΙΑΣ ΧΡΗΣΗΣ. ΕΑΝ ΔΕΝ ΑΠΟΔΕΧΕΣΤΕ ΤΟΥΣ ΟΡΟΥΣ ΑΥΤΗΣ ΤΗΣ ΑΔΕΙΑΣ ΧΡΗΣΗΣ, ΔΕΝ ΜΠΟΡΕΙΤΕ ΝΑ ΧΡΗΣΙΜΟΠΟΙΗΣΕΤΕ ΤΟ ΛΟΓΙΣΜΙΚΟ.

Αυτή η Άδεια Χρήσης είναι ένα νομικό συμφωνητικό μεταξύ εσάς του ιδίου και της Sony Corporation (εφεξής «SONY»). Αυτή η Άδεια Χρήσης διέπει τα δικαιώματα και τις υποχρεώσεις σας αναφορικά με το λογισμικό SONY της SONY ή/και τρίτων δικαιοπαρόχων της (συμπεριλαμβανομένων των συνδεδεμένων εταιρειών της SONY) και των αντίστοιχων συνδεδεμένων εταιρειών τους (συγκεντρωτικά καλούμενοι «ΤΡΙΤΟΙ ΠΡΟΜΗΘΕΥΤΕΣ»), μαζί με τυχόν ενημερώσεις/αναβαθμίσει που παρέχονται από την SONY, τυχόν εκτυπωμένη, διαδικτυακή ή άλλη ηλεκτρονική τεκμηρίωση για το εν λόγω λογισμικό και τυχόν αρχεία δεδομένων που δημιουργήθηκαν από τη λειτουργία αυτού του λογισμικού (συγκεντρωτικά καλούμενο το «ΛΟΓΙΣΜΙΚΟ»).

Παρά τα ανωτέρω, τυχόν λογισμικό στο ΛΟΓΙΣΜΙΚΟ που έχει ξεχωριστό συμφωνητικό άδειας χρήσης τελικού χρήστη (συμπεριλαμβανομένης, αλλά χωρίς να περιορίζεται στη Γενική Άδεια Δημόσιας Χρήσης (GNU) και Γενική Άδεια Δημόσιας Χρήσης Λιγότερου/Βιβλιοθήκης) θα διέπονται από αυτό το ισχύον ξεχωριστό συμφωνητικό άδειας χρήσης τελικού χρήστη αντί των όρων της παρούσας Άδειας Χρήσης στο βαθμό που απαιτείται από αυτό το ξεχωριστό συμφωνητικό άδειας χρήσης τελικού χρήστη («ΕΞΑΙΡΟΥΜΕΝΟ ΛΟΓΙΣΜΙΚΟ»).

ΑΔΕΙΑ ΧΡΗΣΗΣ ΛΟΓΙΣΜΙΚΟΥ

Το ΛΟΓΙΣΜΙΚΟ παρέχεται κατόπιν αδειάς, δεν πωλείται. Το ΛΟΓΙΣΜΙΚΟ προστατεύεται από πνευματικά δικαιώματα και άλλη νομοθεσία και διεθνείς συνθήκες περί διανοητικής ιδιοκτησίας.

ΠΝΕΥΜΑΤΙΚΑ ΔΙΚΑΙΩΜΑΤΑ

Όλα τα δικαιώματα και η ιδιοκτησία σε αυτό το ΛΟΓΙΣΜΙΚΟ (συμπεριλαμβανομένων, αλλά όχι περιοριστικά τυχόν εικόνων, φωτογραφιών, κινουμένων σχεδίων, βίντεο, ήχου, μουσικής, κειμένου και «applets») που ενσωματώνονται στο ΛΟΓΙΣΜΙΚΟ) κατέχονται από την SONY ή έναν ή περισσότερους από τους ΤΡΙΤΟΥΣ ΠΡΟΜΗΘΕΥΤΕΣ.

ΧΟΡΗΓΗΣΗ ΑΔΕΙΑΣ ΧΡΗΣΗΣ

Η SONY σας παραχωρεί μια περιορισμένη άδεια να χρησιμοποιείτε το ΛΟΓΙΣΜΙΚΟ αποκλειστικά σε σχέση με τη συμβατή συσκευή σας (εφεξής η «ΣΥΣΚΕΥΗ») και μόνο για προσωπική σας, μη εμπορική χρήση. Η SONY και οι ΤΡΙΤΟΙ ΠΡΟΜΗΘΕΥΤΕΣ διατηρούν ρητά όλα τα δικαιώματα, τον τίτλο και το έννομο συμφέρον (συμπεριλαμβανομένων ενδεικτικά όλων των δικαιωμάτων διανοητικής ιδιοκτησίας) στο ΛΟΓΙΣΜΙΚΟ που η παρούσα Άδεια Χρήσης δεν σας παραχωρεί συγκεκριμένα.

ΑΠΑΙΤΗΣΕΙΣ ΚΑΙ ΠΕΡΙΟΡΙΣΜΟΙ

Δεν επιτρέπεται να αντιγράψετε, δημοσιεύσετε, προσαρμόσετε, αναδιανείμετε, επιχειρήσετε να εξάγετε τον πηγαίο κώδικα, τροποποιήσετε, να υποβάλετε σε αντίστροφη μηχανική, να αποσυμπιλήσετε ή να αποσυναρμολογήσετε οποιοδήποτε από το ΛΟΓΙΣΜΙΚΟ, είτε εν όλω είτε εν μέρει, ή να δημιουργήσετε τυχόν παράγωγα έργα από ή του ΛΟΓΙΣΜΙΚΟΥ, εκτός κι εάν αυτά τα παράγωγα έργα διευκολύνονται σκοπίμως από το ΛΟΓΙΣΜΙΚΟ. Δεν επιτρέπεται να τροποποιήσετε ή να παραβιάσετε τυχόν λειτουργικότητα διαχείρισης ψηφιακών δικαιωμάτων του ΛΟΓΙΣΜΙΚΟΥ. Δεν επιτρέπεται να παρακάμψετε, τροποποιήσετε, ακυρώσετε ή καταστρατηγήσετε οποιαδήποτε από τις λειτουργίες ή προστασίες του ΛΟΓΙΣΜΙΚΟΥ ή οποιουδήποτε μηχανισμού που συνδέονται λειτουργικά με το ΛΟΓΙΣΜΙΚΟ. Δεν μπορείτε να ξεχωρίσετε οποιοδήποτε μεμονωμένο στοιχείο του ΛΟΓΙΣΜΙΚΟΥ για χρήση σε πάνω από μία ΣΥΣΚΕΥΗ εκτός κι εάν έχετε ρητή εξουσιοδότηση να το πράξετε από την SONY. Δεν επιτρέπεται να αφαιρέετε, τροποποιείτε, καλύπτετε ή να παραμορφώσετε τυχόν εμπορικά σήματα ή εμπορικές πάνω στο ΛΟΓΙΣΜΙΚΟ. Δεν επιτρέπεται να μοιραστείτε, διανέμετε, ενοικιάσετε, μισθώσετε, υποαδειοδοτήσετε, εκχωρήσετε, μεταβιβάσετε ή να πουλήσετε το ΛΟΓΙΣΜΙΚΟ. Το λογισμικό, υπηρεσίες

δικτύου ή άλλα προϊόντα πέραν του ΛΟΓΙΣΜΙΚΟΥ από τα οποία εξαρτάται η απόδοση του ΛΟΓΙΣΜΙΚΟΥ μπορεί να διακοπούν προσωρινά ή μόνιμα κατά τη διακριτική ευχέρεια των προμηθευτών (προμηθευτών λογισμικού, προμηθευτών υπηρεσιών ή την SONY). Η SONY και οι εν λόγω προμηθευτές δεν εγγυώνται ότι το ΛΟΓΙΣΜΙΚΟ, οι υπηρεσίες δικτύου, τα περιεχόμενα ή άλλα προϊόντα θα συνεχίσουν να είναι διαθέσιμα ή θα λειτουργούν χωρίς διακοπή ή τροποποίηση.

ΧΡΗΣΗ ΛΟΓΙΣΜΙΚΟΥ ΜΕ ΥΛΙΚΑ ΠΟΥ ΠΡΟΣΤΑΤΕΥΟΝΤΑΙ ΩΣ ΠΝΕΥΜΑΤΙΚΗ ΙΔΙΟΚΤΗΣΙΑ

Το ΛΟΓΙΣΜΙΚΟ μπορεί να είναι δυνατόν να χρησιμοποιηθεί από εσάς για να προβάλετε, αποθηκεύσετε, επεξεργαστείτε ή/και να χρησιμοποιήσετε περιεχόμενο που δημιουργείται από εσάς ή/και τρίτους. Αυτό το περιεχόμενο μπορεί να προστατεύεται από πνευματικά δικαιώματα, άλλη νομοθεσία περί διανοητικής ιδιοκτησία ή/και συμφωνητικά. Συμφωνείτε να χρησιμοποιείτε το ΛΟΓΙΣΜΙΚΟ μόνο σε συμμόρφωση με αυτούς τους νόμους και τα συμφωνητικά που ισχύουν για τέτοιο περιεχόμενο. Αναγνωρίζετε και συμφωνείτε ότι η SONY μπορεί να λάβει ενδεδειγμένα μέτρα για να προστατέψει τα πνευματικά δικαιώματα περιεχομένου που είναι αποθηκευμένο, επεξεργασμένο ή χρησιμοποιημένο από το ΛΟΓΙΣΜΙΚΟ. Τέτοια μέτρα περιλαμβάνουν αλλά δεν περιορίζονται στη μέτρηση της συχνότητας δημιουργίας αντιγράφων ασφαλείας και αποκατάστασης μέσω ορισμένων δυνατοτήτων του ΛΟΓΙΣΜΙΚΟΥ, στην άρνηση αποδοχής του αιτήματός σας να ενεργοποιηθεί η αποκατάσταση δεδομένων και στην καταγγελία της παρούσας Άδειας Χρήσης σε περίπτωση παράνομης χρήσης του ΛΟΓΙΣΜΙΚΟΥ.

ΥΠΗΡΕΣΙΑ ΠΕΡΙΕΧΟΜΕΝΟΥ

ΣΗΜΕΙΩΣΤΕ ΕΠΙΣΗΣ ΟΤΙ ΤΟ ΛΟΓΙΣΜΙΚΟ ΜΠΟΡΕΙ ΝΑ ΕΧΕΙ ΣΧΕΔΙΑΣΤΕΙ ΓΙΑ ΝΑ ΧΡΗΣΙΜΟΠΟΙΗΘΕΙ ΜΕ ΠΕΡΙΕΧΟΜΕΝΟ ΠΟΥ ΔΙΑΤΙΘΕΤΑΙ ΜΕΣΩ ΜΙΑΣ Ή ΠΕΡΙΣΣΟΤΕΡΩΝ ΥΠΗΡΕΣΙΩΝ ΠΕΡΙΕΧΟΜΕΝΟΥ («ΥΠΗΡΕΣΙΑ ΠΕΡΙΕΧΟΜΕΝΟΥ»). Η ΧΡΗΣΗ ΤΗΣ ΥΠΗΡΕΣΙΑΣ ΚΑΙ ΑΥΤΟΥ ΤΟΥ ΠΕΡΙΕΧΟΜΕΝΟΥ ΥΠΟΚΕΙΤΑΙ ΣΤΟΥΣ ΟΡΟΥΣ ΥΠΗΡΕΣΙΑΣ ΑΥΤΗΣ ΤΗΣ ΥΠΗΡΕΣΙΑΣ ΠΕΡΙΕΧΟΜΕΝΟΥ. ΕΑΝ ΑΡΝΗΘΕΙΤΕ ΝΑ ΑΠΟΔΕΧΤΕΙΤΕ ΑΥΤΟΥΣ ΤΟΥΣ ΟΡΟΥΣ, Η ΧΡΗΣΗ ΠΟΥ ΚΑΝΕΤΕ ΤΟΥ ΛΟΓΙΣΜΙΚΟΥ ΘΑ ΕΙΝΑΙ ΠΕΡΙΟΡΙΣΜΕΝΗ. Αναγνωρίζετε και συμφωνείτε ότι ορισμένο περιεχόμενο και υπηρεσίες που διατίθενται μέσω του ΛΟΓΙΣΜΙΚΟΥ ενδέχεται να παρέχονται από τρίτους, στους οποίους η SONY δεν

ασκεί κανέναν έλεγχο. Η ΧΡΗΣΗ ΤΗΣ ΥΠΗΡΕΣΙΑΣ ΠΕΡΙΕΧΟΜΕΝΟΥ ΑΠΑΙΤΕΙ ΣΥΝΔΕΣΗ ΣΤΟ ΙΝΤΕΡΝΕΤ. Η ΥΠΗΡΕΣΙΑ ΠΕΡΙΕΧΟΜΕΝΟΥ ΜΠΟΡΕΙ ΝΑ ΔΙΑΚΟΠΕΙ ΑΝΑ ΠΑΣΑ ΣΤΙΓΜΗ.

ΣΥΝΔΕΣΙΜΟΤΗΤΑ ΣΤΟ ΙΝΤΕΡΝΕΤ ΚΑΙ ΥΠΗΡΕΣΙΕΣ ΤΡΙΤΩΝ

Αναγνωρίζετε και συμφωνείτε ότι η πρόσβαση σε ορισμένες δυνατότητες του ΛΟΓΙΣΜΙΚΟΥ μπορεί να απαιτεί σύνδεση στο Ίντερνετ για την οποία ευθύνεστε αποκλειστικά εσείς. Επίσης, ευθύνεστε αποκλειστικά για την πληρωμή τυχόν χρεώσεων τρίτων που συνδέονται με τη σύνδεση Ίντερνετ, συμπεριλαμβανομένου ενδεικτικά του παρόχου της υπηρεσίας Ίντερνετ ή χρεώσεων μετάδοσης. Η λειτουργία του ΛΟΓΙΣΜΙΚΟΥ μπορεί να περιορίζεται ανάλογα με τις δυνατότητες, την επιλογή ζώνης συχνότητας ή τεχνικούς περιορισμούς της σύνδεσης και υπηρεσίες Ίντερνετ. Η παροχή, ποιότητα και ασφάλεια αυτής της συνδεσιμότητας Ίντερνετ είναι αποκλειστική ευθύνη του τρίτου μέρους που παρέχει την εν λόγω υπηρεσία.

ΕΞΑΓΩΓΗ ΚΑΙ ΑΛΛΟΙ ΚΑΝΟΝΙΣΜΟΙ

Συμφωνείτε να συμμορφώνεστε με όλους τους ισχύοντες περιορισμούς και κανονισμούς εξαγωγών και εκ νέου εξαγωγών της περιοχής ή χώρας στην οποία κατοικείτε, και να μη μεταβιβάσετε ή να επιτρέψετε τη μεταβίβαση του ΛΟΓΙΣΜΙΚΟΥ σε απαγορευμένη χώρα ή διαφορετικά κατά παράβαση τυχόν τέτοιων περιορισμών ή κανονισμών.

ΔΡΑΣΤΗΡΙΟΤΗΤΕΣ ΥΨΗΛΟΥ ΚΙΝΔΥΝΟΥ

Το ΛΟΓΙΣΜΙΚΟ δεν είναι ανθεκτικό σε βλάβες και δεν είναι σχεδιασμένο, κατασκευασμένο ή δεν προορίζεται για χρήση ή μεταπώληση ως εξοπλισμός ηλεκτρονικού ελέγχου σε επικίνδυνα περιβάλλοντα, τα οποία απαιτούν ασφαλείς επιδόσεις, όπως στη λειτουργία πυρηνικών εγκαταστάσεων, στην πλοήγηση αεροσκαφών ή σε συστήματα επικοινωνίας, στον έλεγχο της εναέριας κυκλοφορίας, σε μηχανήματα άμεσης υποστήριξης της ζωής ή οπτικά συστήματα, στα οποία η αποτυχία του ΛΟΓΙΣΜΙΚΟΥ μπορεί να οδηγήσει σε θάνατο, προσωπικό τραυματισμό ή σοβαρές σωματικές ή περιβαλλοντικές βλάβες («ΔΡΑΣΤΗΡΙΟΤΗΤΕΣ ΥΨΗΛΟΥ ΚΙΝΔΥΝΟΥ»). Η SONY, ο καθένας από τους ΤΡΙΤΟΥΣ ΠΡΟΜΗΘΕΥΤΕΣ και καθεμία από τις αντίστοιχες συνδεδεμένες εταιρείες τους αποποιούνται ρητά τυχόν ρητή ή

σιωπηρή εγγύηση, υποχρέωση ή συνθήκη καταλληλότητας για ΔΡΑΣΤΗΡΙΟΤΗΤΕΣ ΥΨΗΛΟΥ ΚΙΝΔΥΝΟΥ.

ΑΠΟΚΛΕΙΣΜΟΣ ΕΓΓΥΗΣΗΣ ΓΙΑ ΤΟ ΛΟΓΙΣΜΙΚΟ

Αναγνωρίζετε και συμφωνείτε ότι η χρήση του ΛΟΓΙΣΜΙΚΟΥ εκτελείται αποκλειστικά με δικό σας κίνδυνο και ότι είστε υπεύθυνοι για τη χρήση του ΛΟΓΙΣΜΙΚΟΥ. Το ΛΟΓΙΣΜΙΚΟ παρέχεται «ΩΣ ΕΧΕΙ» χωρίς εγγύηση, υποχρέωση ή προϋπόθεση οποιουδήποτε είδους.

Η SONY ΚΑΙ ΚΑΘΕΝΑΣ ΑΠΟ ΤΟΥΣ ΤΡΙΤΟΥΣ ΠΡΟΜΗΘΕΥΤΕΣ (για τους σκοπούς αυτής της Ενότητας, η SONY και καθένας από τους ΤΡΙΤΟΥΣ ΠΡΟΜΗΘΕΥΤΕΣ θα αναφέρονται συλλογικά ως «SONY») ΑΠΟΠΟΥΝΤΑΙ ΡΗΤΑ ΟΛΕΣ ΤΙΣ ΕΓΓΥΗΣΕΙΣ, ΥΠΟΧΡΕΩΣΕΙΣ Ή ΠΡΟΫΠΟΘΕΣΕΙΣ, ΡΗΤΕΣ Ή ΣΙΩΠΗΡΕΣ, ΣΥΜΠΕΡΙΛΑΜΒΑΝΟΜΕΝΩΝ, ΑΛΛΑ ΟΧΙ ΠΕΡΙΟΡΙΣΤΙΚΑ, ΤΩΝ ΣΙΩΠΗΡΩΝ ΕΓΓΥΗΣΕΩΝ ΕΜΠΟΡΕΥΣΙΜΟΤΗΤΑΣ, ΜΗ ΑΘΕΤΗΣΗΣ ΚΑΙ ΚΑΤΑΜΗΛΟΤΗΤΑΣ ΓΙΑ ΕΝΑΝ ΣΥΓΚΕΚΡΙΜΕΝΟ ΣΚΟΠΟ. Η SONY ΔΕΝ ΕΓΓΥΑΤΑΙ Ή ΕΚΦΡΑΖΕΙ ΟΡΙΣΜΕΝΕΣ ΠΡΟΫΠΟΘΕΣΕΙΣ Ή ΥΠΟΣΧΕΣΕΙΣ (α) ΟΤΙ ΟΙ ΛΕΙΤΟΥΡΓΙΕΣ ΠΟΥ ΠΕΡΙΕΧΟΝΤΑΙ ΣΕ ΟΠΟΙΟΔΗΠΟΤΕ ΑΠΟ ΤΟ ΛΟΓΙΣΜΙΚΟ ΘΑ ΠΛΗΡΟΥΝ ΤΙΣ ΑΠΑΙΤΗΣΕΙΣ ΣΑΣ Ή ΟΤΙ ΘΑ ΕΝΗΜΕΡΩΝΟΝΤΑΙ, (β) ΟΤΙ Η ΛΕΙΤΟΥΡΓΙΑ ΟΠΟΙΟΥΔΗΠΟΤΕ ΤΜΗΜΑΤΟΣ ΤΟΥ ΛΟΓΙΣΜΙΚΟΥ ΘΑ ΕΙΝΑΙ ΣΩΣΤΟ Ή ΕΛΕΥΘΕΡΟ ΣΦΑΛΜΑΤΩΝ Ή ΟΤΙ ΤΥΧΟΝ ΕΛΑΤΤΩΜΑΤΑ ΘΑ ΔΙΟΡΘΩΘΟΥΝ, (γ) ΟΤΙ ΤΟ ΛΟΓΙΣΜΙΚΟ ΔΕΝ ΘΑ ΒΛΑΨΕΙ ΤΥΧΟΝ ΑΛΛΟ ΛΟΓΙΣΜΙΚΟ, ΥΛΙΚΟ Ή ΔΕΔΟΜΕΝΑ, (δ) ΟΤΙ ΤΥΧΟΝ ΛΟΓΙΣΜΙΚΟ, ΥΠΗΡΕΣΙΕΣ ΔΙΚΤΥΟΥ (ΣΥΜΠΕΡΙΛΑΜΒΑΝΟΜΕΝΟΥ ΤΟΥ ΙΝΤΕΡΝΕΤ) Ή ΠΡΟΪΟΝΤΩΝ (ΠΕΡΑΝ ΤΟΥ ΛΟΓΙΣΜΙΚΟΥ) ΠΑΝΩ ΣΤΑ ΟΠΟΙΑ ΒΑΣΙΖΕΤΑΙ Η ΑΠΟΔΟΣΗ ΤΟΥ ΛΟΓΙΣΜΙΚΟΥ ΘΑ ΣΥΝΕΧΙΣΟΥΝ ΝΑ ΕΙΝΑΙ ΔΙΑΘΕΣΙΜΑ, ΧΩΡΙΣ ΔΙΑΚΟΠΕΣ Ή ΜΕΤΑΤΡΟΠΕΣ ΚΑΙ (ε) ΑΝΑΦΟΡΙΚΑ ΜΕ ΤΗ ΧΡΗΣΗ Ή ΤΑ ΑΠΟΤΕΛΕΣΜΑΤΑ ΤΗΣ ΧΡΗΣΗΣ ΤΟΥ ΛΟΓΙΣΜΙΚΟΥ ΑΠΟ ΑΠΟΨΗ ΤΗΣ ΟΡΘΟΤΗΤΑΣ, ΑΚΡΙΒΕΙΑΣ, ΑΞΙΟΠΙΣΤΙΑΣ Ή ΑΛΛΟ.

ΚΑΜΙΑ ΓΡΑΠΤΗ Η ΠΡΟΦΟΡΙΚΗ ΠΛΗΡΟΦΟΡΙΑ Ή ΣΥΜΒΟΥΛΗ ΠΟΥ ΠΑΡΕΧΕΤΑΙ ΑΠΟ ΤΗ SONY Ή ΕΝΑΝ ΕΞΟΥΣΙΟΔΟΤΗΜΕΝΟ ΑΝΤΙΠΡΟΣΩΠΟ ΤΗΣ SONY ΔΕΝ ΑΠΟΤΕΛΕΙ ΕΓΓΥΗΣΗ, ΥΠΟΧΡΕΩΣΗ Ή ΠΡΟΫΠΟΘΕΣΗ Ή ΔΕΝ ΑΥΞΑΝΕΙ ΜΕ ΟΠΟΙΟΝΔΗΠΟΤΕ ΤΡΟΠΟ ΤΟ ΠΕΔΙΟ ΕΦΑΡΜΟΓΗΣ ΑΥΤΗΣ ΤΗΣ ΕΓΓΥΗΣΗΣ. ΕΑΝ ΤΟ ΛΟΓΙΣΜΙΚΟ ΑΠΟΔΕΙΧΘΕΙ ΕΛΑΤΤΩΜΑΤΙΚΟ ΑΝΑΛΑΜΒΑΝΕΤΕ ΟΛΟΚΛΗΡΟ ΤΟ ΚΟΣΤΟΣ ΚΑΘΕ ΑΠΑΙΤΟΥΜΕΝΗΣ ΕΠΙΔΙΟΡΘΩΣΗΣ, ΕΠΙΣΚΕΥΗΣ Ή ΔΙΟΡΘΩΣΗΣ. ΟΡΙΣΜΕΝΕΣ ΠΕΡΙΟΧΕΣ ΔΙΚΑΙΟΔΟΣΙΑΣ ΔΕΝ ΕΠΙΤΡΕΠΟΥΝ ΤΟΝ

ΑΠΟΚΛΕΙΣΜΟ ΤΩΝ ΣΙΩΠΗΡΩΝ ΕΓΓΥΗΣΕΩΝ, ΕΠΟΜΕΝΩΣ ΑΥΤΟΙ ΟΙ ΑΠΟΚΛΕΙΣΜΟΙ ΜΠΟΡΕΙ ΝΑ ΜΗΝ ΙΣΧΥΟΥΝ ΓΙΑ ΕΣΑΣ.

ΠΕΡΙΟΡΙΣΜΟΣ ΕΥΘΥΝΗΣ

Η SONY ΚΑΙ ΚΑΘΕΝΑΣ ΑΠΟ ΤΟΥΣ ΤΡΙΤΟΥΣ ΠΑΡΟΧΟΥΣ (για τους σκοπούς αυτής της Ενότητας, η SONY και καθένας από τους ΤΡΙΤΟΥΣ ΠΑΡΟΧΟΥΣ θα αναφέρονται συλλογικά ως «SONY») ΔΕΝ ΘΑ ΕΥΘΥΝΟΝΤΑΙ ΓΙΑ ΟΠΟΙΕΣΔΗΠΟΤΕ ΤΥΧΑΙΕΣ Ή ΠΑΡΕΠΟΜΕΝΕΣ ΖΗΜΙΕΣ ΓΙΑ ΠΑΡΑΒΙΑΣΗ ΤΥΧΟΝ ΡΗΤΗΣ Ή ΣΙΩΠΗΡΗΣ ΕΓΓΥΗΣΗΣ, ΠΑΡΑΒΙΑΣΗ ΣΥΜΒΑΣΗΣ, ΑΜΕΛΕΙΑ, ΑΥΣΤΗΡΗ ΕΥΘΥΝΗ Ή ΥΠΟ ΟΠΟΙΟΔΗΠΟΤΕ ΑΛΛΗ ΝΟΜΙΚΗ ΘΕΩΡΙΑ ΠΟΥ ΣΧΕΤΙΖΕΤΑΙ ΜΕ ΤΟ ΛΟΓΙΣΜΙΚΟ, ΣΥΜΠΕΡΙΛΑΜΒΑΝΟΜΕΝΩΝ, ΑΛΛΑ ΟΧΙ ΠΕΡΙΟΡΙΣΤΙΚΑ, ΤΥΧΟΝ ΖΗΜΙΩΝ ΠΟΥ ΠΡΟΚΥΠΤΟΥΝ ΑΠΟ ΤΗΝ ΑΠΩΛΕΙΑ ΚΕΡΔΩΝ, ΑΠΩΛΕΙΑ ΕΙΣΟΔΗΜΑΤΟΣ, ΑΠΩΛΕΙΑ ΔΕΔΟΜΕΝΩΝ, ΑΠΩΛΕΙΑ ΧΡΗΣΗΣ ΤΟΥ ΛΟΓΙΣΜΙΚΟΥ Ή ΣΥΝΔΕΔΕΜΕΝΟΥ ΛΟΓΙΣΜΙΚΟΥ, ΔΙΑΚΟΠΗ ΧΡΟΝΟΥ ΛΕΙΤΟΥΡΓΙΑΣ ΚΑΙ ΧΡΟΝΟΥ ΧΡΗΣΤΗ, ΑΚΟΜΑ ΚΙ ΕΑΝ ΟΠΟΙΟΔΗΠΟΤΕ ΑΠΟ ΑΥΤΑ ΕΧΕΙ ΕΝΗΜΕΡΩΘΕΙ ΓΙΑ ΤΗΝ ΠΙΘΑΝΟΤΗΤΑ ΑΥΤΩΝ ΤΩΝ ΖΗΜΙΩΝ. ΣΕ ΚΑΘΕ ΠΕΡΙΠΤΩΣΗ, ΚΑΘΕΜΙΑ ΚΑΙ ΟΛΕΣ ΟΙ ΣΥΛΛΟΓΙΚΕΣ ΤΟΥΣ ΕΥΘΥΝΕΣ ΥΠΟ ΟΠΟΙΕΣΔΗΠΟΤΕ ΔΙΑΤΑΞΕΙΣ ΤΗΣ ΠΑΡΟΥΣΑΣ ΑΔΕΙΑΣ ΧΡΗΣΗ ΘΑ ΠΕΡΙΟΡΙΖΕΤΑΙ ΣΤΟ ΠΟΣΟ ΠΟΥ ΠΡΑΓΜΑΤΙΚΑ ΚΑΤΑΒΛΗΘΗΚΕ ΓΙΑ ΤΟ ΠΡΟΙΟΝ. ΟΡΙΣΜΕΝΕΣ ΠΕΡΙΟΧΕΣ ΔΙΚΑΙΟΔΟΣΙΑΣ ΔΕΝ ΕΠΙΤΡΕΠΟΥΝ ΤΟΝ ΑΠΟΚΛΕΙΣΜΟ Ή ΤΟΝ ΠΕΡΙΟΡΙΣΜΟ ΤΥΧΑΙΩΝ Ή ΠΑΡΕΠΟΜΕΝΩΝ ΖΗΜΙΩΝ, ΕΠΟΜΕΝΩΣ Ο ΑΝΩΤΕΡΩ ΑΠΟΚΛΕΙΣΜΟΣ Ή ΠΕΡΙΟΡΙΣΜΟΣ ΜΠΟΡΕΙ ΝΑ ΜΗΝ ΙΣΧΥΕΙ ΓΙΑ ΕΣΑΣ.

ΔΥΝΑΤΟΤΗΤΑ ΑΥΤΟΜΑΤΗΣ ΕΝΗΜΕΡΩΣΗΣ

Κατά καιρούς, η SONY ή οι ΤΡΙΤΟΙ ΠΡΟΜΗΘΕΥΤΕΣ μπορεί να ενημερώσουν αυτόματα ή να τροποποιήσουν διαφορετικά το ΛΟΓΙΣΜΙΚΟ, συμπεριλαμβανομένου ενδεικτικά για σκοπούς ενίσχυσης των λειτουργιών ασφαλείας, της διόρθωσης λαθών και της βελτίωσης λειτουργιών, σε εκείνο το χρόνο που αλληλεπιδράτε με τους διακομιστές της SONY ή τρίτων, ή διαφορετικά. Αυτές οι ενημερώσεις ή τροποποιήσεις μπορεί να διαγράψουν ή να αλλάξουν τη φύση των δυνατοτήτων ή άλλων πτυχών του ΛΟΓΙΣΜΙΚΟΥ, συμπεριλαμβανομένων ενδεικτικά λειτουργιών στις οποίες βασίζεστε. Αναγνωρίζετε και συμφωνείτε ότι τέτοιες δραστηριότητες μπορεί να συμβούν κατά τη διακριτική ευχέρεια της SONY και ότι η SONY μπορεί να θέσει προϋποθέσεις για τη συνεχόμενη χρήση του ΛΟΓΙΣΜΙΚΟΥ με την πλήρη

εγκατάσταση ή αποδοχή τέτοιας ενημέρωσης ή τροποποιήσεων. Τυχόν ενημερώσεις/τροποποιήσεις θα κρίνονται ότι είναι και θα αποτελούν μέρος του ΛΟΓΙΣΜΙΚΟΥ για τους σκοπούς της παρούσας Άδειας Χρήσης. Αποδεχόμενοι την παρούσα Άδεια Χρήσης, συναινείτε σε αυτήν την ενημέρωση/τροποποίηση.

ΟΛΟΚΛΗΡΟ ΣΥΜΦΩΝΗΤΙΚΟ, ΑΠΟΠΟΙΗΣΗ, ΔΙΑΙΡΕΤΟΤΗΤΑ

Η παρούσα Άδεια Χρήσης και πολιτική προσωπικού απορρήτου της SONY, καθεμία όπως τροποποιείται και μετατρέπεται κατά καιρούς, μαζί αποτελούν ολόκληρο το συμφωνητικό ανάμεσα σε εσάς και την SONY σε σχέση με το ΛΟΓΙΣΜΙΚΟ. Η αδυναμία της SONY να ασκήσει και να επιβάλει τυχόν δικαίωμα ή διάταξη της παρούσας Άδειας Χρήσης δεν θα αποτελεί αποποίηση αυτού του δικαιώματος ή διάταξης. Εάν οποιοδήποτε μέρος της παρούσας Άδειας Χρήσης θεωρηθεί άκυρο, παράνομο ή ανεφάρμοστο, αυτή η διάταξη θα εφαρμόζεται στο μέγιστο βαθμό που επιτρέπεται έτσι ώστε να διατηρείται ο σκοπός της παρούσας Άδειας Χρήσης, και τα υπόλοιπα μέρη θα παραμένουν σε πλήρη ισχύ και εφαρμογή.

ΕΦΑΡΜΟΣΤΕΟ ΔΙΚΑΙΟ ΚΑΙ ΔΙΚΑΙΟΔΟΣΙΑ

Η Συνθήκη των Ηνωμένων Εθνών για τις Συμβάσεις για τη Διεθνή Πώληση Αγαθών δεν θα ισχύει για αυτήν την Άδεια Χρήσης. Η παρούσα Άδεια Χρήσης θα διέπεται από τους νόμους της Ιαπωνίας, χωρίς να λαμβάνονται υπόψη συγκρούσεις νομοθετικών διατάξεων. Οποιαδήποτε διαφωνία προκύψει από αυτήν την Άδεια Χρήσης θα υπόκειται αποκλειστικά στον τόπο εκδίκασης του Πρωτοβάθμιου Δικαστηρίου του Τόκιο στην Ιαπωνία, και τα μέρη δια του παρόντος συναινούν στον τόπο εκδίκασης και τη δικαιοδοσία αυτών των δικαστηρίων.

ΕΥΛΟΓΑ ΔΙΟΡΘΩΤΙΚΑ ΜΕΤΡΑ

Παρά τα όσα περιέχονται σε αυτήν την Άδεια Χρήσης για το αντίθετο, αναγνωρίζετε και συμφωνείτε ότι τυχόν αθέτηση ή μη συμμόρφωση με την παρούσα Άδεια Χρήσης από εσάς θα προκαλέσει ανεπανόρθωτη ζημιά στην SONY, για την οποία χρηματική αποζημίωση θα ήταν ακατάλληλη, και συναινείτε η SONY να λάβει τυχόν ασφαλιστικά μέτρα ή δίκαιη απαλλαγή που η SONY κρίνει απαραίτητα ή ενδεδειγμένα σε τέτοιες περιπτώσεις. Η SONY μπορεί επίσης να προβεί σε τυχόν νομικά και τεχνικά ένδικα μέσα για να

αποτρέψει την αθέτηση ή/και για να εφαρμόσει την παρούσα Άδεια Χρήσης, συμπεριλαμβανομένης ενδεικτικά της άμεσης παύσης της χρήσης που κάνετε του ΛΟΓΙΣΜΙΚΟΥ, εάν η SONY πιστεύει κατά τη διακριτική της ευχέρεια ότι παραβιάζετε ή προτίθεστε να παραβιάσετε την παρούσα Άδεια Χρήσης. Αυτά τα ένδικα μέσα είναι πλέον των οποιωνδήποτε ένδικων μέσων που η SONY μπορεί να έχει εκ του νόμου, της νομοθεσίας ή στο πλαίσιο σύμβασης.

ΤΕΡΜΑΤΙΣΜΟΣ

Επιφύλασσομένων οποιωνδήποτε άλλων δικαιωμάτων, η SONY μπορεί να καταγγείλει την παρούσα Άδεια Χρήσης εάν αποτύχετε να συμμορφωθείτε με οποιουσδήποτε από τους όρους της. Σε περίπτωση τέτοιου τερματισμού, πρέπει να διακόψετε κάθε χρήση και να καταστρέψετε τυχόν αντίγραφα του ΛΟΓΙΣΜΙΚΟΥ.

ΤΡΟΠΟΠΟΙΗΣΗ

Η SONY ΔΙΑΤΗΡΕΙ ΤΟ ΔΙΚΑΙΩΜΑ ΝΑ ΤΡΟΠΟΠΟΙΗΣΕΙ ΟΠΟΙΟΝΔΗΠΟΤΕ ΑΠΟ ΤΟΥΣ ΟΡΟΥΣ ΤΗΣ ΠΑΡΟΥΣΑΣ ΑΔΕΙΑΣ ΧΡΗΣΗΣ ΚΑΤΑ ΤΗ ΔΙΑΚΡΙΤΙΚΗ ΤΗΣ ΕΥΧΕΡΕΙΑ ΑΝΑΡΤΩΝΤΑΣ ΑΝΑΚΟΙΝΩΣΗ ΣΕ ΚΑΘΟΡΙΣΜΕΝΗ ΑΠΟ ΤΗΝ SONY ΔΙΑΔΙΚΤΥΑΚΗ ΤΟΠΟΘΕΣΙΑ, ΜΕΣΩ ΕΙΔΟΠΟΙΗΣΗΣ EMAIL ΣΕ ΔΙΕΥΘΥΝΣΗ EMAIL ΠΟΥ ΕΧΕΤΕ ΠΑΡΑΣΧΕΙ ΕΣΕΙΣ, ΠΑΡΕΧΟΝΤΑΣ ΕΙΔΟΠΟΙΗΣΗ ΣΤΟ ΠΛΑΙΣΙΟ ΤΗΣ ΔΙΑΔΙΚΑΣΙΑΣ ΣΤΗΝ ΟΠΟΙΑ ΛΑΜΒΑΝΕΤΕ ΑΝΑΒΑΘΜΙΣΕΙΣ/ΕΝΗΜΕΡΩΣΕΙΣ Ή ΜΕ ΟΠΟΙΑΔΗΠΟΤΕ ΑΛΛΗ ΝΟΜΙΚΑ ΑΝΑΓΝΩΡΙΣΙΜΗ ΜΟΡΦΗ ΕΙΔΟΠΟΙΗΣΗΣ. Εάν δεν συμφωνείτε με την τροποποίηση, πρέπει να επικοινωνήσετε αμέσως με την SONY για οδηγίες. Η συνεχιζόμενη χρήση από εσάς του ΛΟΓΙΣΜΙΚΟΥ μετά την ημερομηνία θέσης σε ισχύ οποιασδήποτε τέτοιας ειδοποίησης θα κρίνεται ως συμφωνία σας να δεσμευέστε από τυχόν τέτοια τροποποίηση.

ΤΡΙΤΟΙ ΔΙΚΑΙΟΥΧΟΙ

Κάθε ΤΡΙΤΟΣ ΠΡΟΜΗΘΕΥΤΗΣ είναι ρητός σκοπούμενος τρίτος δικαιούχος και θα έχει το δικαίωμα να εφαρμόσει κάθε διάταξη της παρούσας Άδειας Χρήσης σε σχέση με το ΛΟΓΙΣΜΙΚΟ αυτού του μέρους.

Εάν έχετε τυχόν απορίες αναφορικά με αυτήν την Άδεια Χρήσης, μπορεί να επικοινωνήσετε με την SONY γράφοντας στην SONY στην ισχύουσα διεύθυνση επικοινωνίας κάθε περιοχής ή χώρα.

Copyright © 2014 Sony Corporation.

Ευρωπαϊκή Εγγύηση Sony

Αγαπητέ πελάτη,

Σας ευχαριστούμε που αγοράσατε προϊόν της Sony. Ελπίζουμε να μείνετε ικανοποιημένοι από τη χρήση του. Στην απίθανη περίπτωση που το προϊόν σας χρειαστεί σέρβις (επισκευή) κατά τη διάρκεια της εγγύησης, παρακαλείστε να επικοινωνήσετε με το κατάστημα αγοράς ή μ' ένα μέλος του δικτύου μας εξουσιοδοτημένων σέρβις (**ASN**) της Ευρωπαϊκής Οικονομικής Ζώνης (**ΕΟΖ**) ή και άλλων χωρών που αναφέρονται σ' αυτή την εγγύηση ή στα συνοδευόμενα αυτήν φυλλάδια (**Περιοχή Κάλυψης της Εγγύησης**). Μπορείτε να βρείτε λεπτομέρειες για τα μέλη του δικτύου μας ASN, στους τηλεφωνικούς καταλόγους, στους καταλόγους προϊόντων μας και στις ιστοσελίδες μας.

Για να αποφύγετε κάθε περιττή ταλαιπωρία, σας συνιστούμε να διαβάσετε προσεκτικά το εγχειρίδιο χρήσης προτού να έρθετε σε επαφή με τον προμηθευτή σας ή το δίκτυο εξουσιοδοτημένων σέρβις μας.

Η Εγγύησή Σας

Η παρούσα εγγύηση ισχύει για το προϊόν της Sony που αγοράσατε, εφ' όσον κάτι τέτοιο αναφέρεται στα φυλλάδια που συνοδεύουν το προϊόν σας, υπό την προϋπόθεση ότι αγοράστηκε εντός της Περιοχής Κάλυψης της Εγγύησης.

Με την παρούσα, η Sony εγγυάται ότι το προϊόν είναι απαλλαγμένο από κάθε ελάττωμα σχετιζόμενο με τα υλικά ή την κατασκευή, για μια περίοδο ΕΝΟΣ ΕΤΟΥΣ από την ημερομηνία της αρχικής αγοράς. Η αρμόδια για να προσφέρει και εκπληρώσει την παρούσα εγγύηση εταιρεία Sony, είναι αυτή που αναφέρεται σ' αυτήν την Εγγύηση ή στο συνοδευόμενα φυλλάδιο στη χώρα όπου επιδιώκεται η επισκευή κατά τη διάρκεια της εγγύησης.

Εάν, εντός της περιόδου εγγύησης, αποδειχθεί ελαττωματικό το προϊόν (κατά την ημερομηνία της αρχικής αγοράς) λόγω ακατάλληλων υλικών ή κατασκευής, η Sony ή ένα μέλος του δικτύου εξουσιοδοτημένων Σέρβις ASN της Περιοχής Κάλυψης της Εγγύησης θα επισκευάσει ή θα αντικαταστήσει (κατ' επιλογή της Sony) χωρίς επιβάρυνση για εργατικά ή ανταλλακτικά, το προϊόν ή τα ελαττωματικά εξαρτήματά του, εντός εύλογου χρόνου, βάσει των όρων και συνθηκών που εκτίθενται παρακάτω. Η Sony και τα μέλη του δικτύου εξουσιοδοτημένων Σέρβις ASN μπορούν να αντικαταστήσουν ελαττωματικά προϊόντα ή εξαρτήματα με νέα ή ανακυκλωμένα προϊόντα ή εξαρτήματα.

Όλα τα προϊόντα και εξαρτήματα που έχουν αντικατασταθεί γίνονται ιδιοκτησία της Sony.

Όροι

- Επισκευές δυνάμει της παρούσας εγγύησης θα παρέχονται μόνο εάν προσκομισθεί το πρωτότυπο τιμολόγιο ή η απόδειξη πώλησης (με την ένδειξη της ημερομηνίας αγοράς, του μοντέλου του προϊόντος και του ονόματος του εμπόρου) μαζί με το ελαττωματικό προϊόν εντός της περιόδου εγγύησης. Η Sony και τα μέλη του δικτύου εξουσιοδοτημένων Σέρβις ASN μπορούν να αρνηθούν τη δωρεάν επισκευή κατά την περίοδο εγγυήσεως εάν δεν προσκομισθούν τα προαναφερόμενα έγγραφα ή εάν δεν προκύπτουν από αυτά η ημερομηνία αγοράς, το προϊόν ή το μοντέλο του προϊόντος ή το όνομα του εμπόρου. Η παρούσα εγγύηση δεν ισχύει εάν ο τύπος του μοντέλου ή ο σειριακός αριθμός του προϊόντος έχει αλλοιωθεί, διαγραφεί, αφαιρεθεί ή καταστεί δυσανάγνωστος.
- Για να αποφευχθεί βλάβη ή απώλεια / διαγραφή σε αφαιρούμενα ή αποσπώμενα μέσα ή εξαρτήματα αποθήκευσης δεδομένων, οφείλετε να τα αφαιρέσετε πριν παραδώσετε το προϊόν σας για επισκευή κατά την περίοδο εγγύησης.
- Η παρούσα εγγύηση δεν καλύπτει τα έξοδα και τους κινδύνους μεταφοράς που συνδέονται με τη μεταφορά του προϊόντος σας προς και από τη Sony ή μέλος του δικτύου ASN.
- Η παρούσα εγγύηση δεν καλύπτει τα εξής:
 - Περιοδική συντήρηση και επισκευή ή αντικατάσταση εξαρτημάτων ως αποτελέσματα φυσιολογικής φθοράς.
 - Αναλώσιμα (στατικά μέρη για τα οποία προβλέπεται περιοδική αντικατάσταση κατά τη διάρκεια ζωής ενός προϊόντος όπως μη επαναφορτιζόμενες μπαταρίες, φυσίγνια εκτύπωσης, γραφίδες, λάμπες, κλπ.).
 - Ζημιά ή ελαττώματα που προκλήθηκαν λόγω χρήσης, λειτουργίας ή χειρισμού ασύμβατων με την κανονική ατομική ή οικιακή χρήση.
 - Ζημιές ή αλλαγές στο προϊόν που προκλήθηκαν από
 - Κακή χρήση, συμπεριλαμβανομένου:
 - του χειρισμού που επιφέρει φυσική, αισθητική ή επιφανειακή ζημιά ή αλλαγές στο προϊόν ή βλάβη σε οθόνες υγρών κρυστάλλων.
 - μη κανονική ή μη σύμφωνη με τις οδηγίες της Sony εγκατάσταση ή χρήση του προϊόντος.
 - μη συντήρηση του προϊόντος σύμφωνα με τις οδηγίες σωστής συντήρησης της Sony.
 - εγκατάσταση ή χρήση του προϊόντος με τρόπο μη σύμφωνο με τις τεχνικές προδιαγραφές και τα πρότυπα ασφαλείας που ισχύουν στη χώρα όπου έχει εγκατασταθεί και χρησιμοποιείται το προϊόν.
 - Μολύνσεις από ιούς ή χρήση του προϊόντος με λογισμικό που δεν παρέχεται με το προϊόν ή λανθασμένη εγκατάσταση του λογισμικού.
 - Την κατάσταση ή τα ελαττώματα των συστημάτων με τα οποία χρησιμοποιείται ή στα οποία ενσωματώνεται το προϊόν εκτός από άλλα προϊόντα της Sony ειδικά σχεδιασμένα για να χρησιμοποιούνται με το εν λόγω προϊόν.
 - Χρήση του προϊόντος με εξαρτήματα, περιφερειακό εξοπλισμό και άλλα προϊόντα των οποίων ο τύπος, η κατάσταση και το πρότυπο δεν συνιστώνται από τη Sony.

- Επίσκεψη ή επιχειρηθείσα επίσκεψη από άτομα που δεν είναι μέλη της Sony ή του δικτύου ASN.
 - Ρυθμίσεις ή προσαρμογές χωρίς την προηγούμενη γραπτή συγκατάθεση της Sony, στις οποίες συμπεριλαμβάνονται:
 - η αναβάθμιση του προϊόντος πέρα από τις προδιαγραφές ή τα χαρακτηριστικά που περιγράφονται στο εγχειρίδιο χρήσης ή.
 - οι τροποποιήσεις του προϊόντος με σκοπό να συμμορφωθεί προς εθνικές ή τοπικές τεχνικές προδιαγραφές και πρότυπα ασφαλείας που ισχύουν σε χώρες για τις οποίες το προϊόν δεν είχε σχεδιαστεί και κατασκευαστεί ειδικά.
 - Αμέλεια.
 - Ατυχήματα, πυρκαγιά, υγρά, χημικές και άλλες ουσίες, πλημμύρα, δονήσεις, υπερβολική θερμότητα, ακατάλληλο εξασρισμό, υπέρταση, υπερβολική ή εσφαλμένη τροφοδοσία ή τάση εισόδου, ακτινοβολία, ηλεκτροστατικές εκκενώσεις συμπεριλαμβανομένου του κεραυνού, άλλων εξωτερικών δυνάμεων και επιδράσεων.
5. Η παρούσα εγγύηση καλύπτει μόνο τα υλικά μέρη του προϊόντος. Δεν καλύπτει το λογισμικό (είτε της Sony, είτε τρίτων κατασκευαστών) για το οποίο παρέχεται ή πρόκειται να ισχύσει μια άδεια χρήσης από τον τελικό χρήστη ή χωριστές δηλώσεις εγγύησης ή εξαιρέσεις από την εγγύηση.

Εξαιρέσεις και περιορισμοί

Με εξαίρεση των όσων αναφέρονται ανωτέρω, η Sony δεν παρέχει καμία εγγύηση (ρητή, σιωπηρή, εκ του νόμου ή άλλη) όσον αφορά την ποιότητα, την επίδοση, την ακρίβεια, την αξιοπιστία, την καταλληλότητα του προϊόντος ή του λογισμικού που παρέχεται ή συνοδεύει το προϊόν, για συγκεκριμένο σκοπό. Εάν η ισχύουσα νομοθεσία απαγορεύει πλήρως ή μερικώς την παρούσα εξαίρεση, η Sony εξαιρεί ή περιορίζει την εγγύησή της μόνο στη μέγιστη έκταση που επιτρέπει η ισχύουσα νομοθεσία. Οποιαδήποτε εγγύηση η οποία δεν εξαιρείται πλήρως (στο μέτρο που το επιτρέπει ο ισχύων νόμος) θα περιορίζεται στη διάρκεια ισχύος της παρούσας εγγύησης.

Η μοναδική υποχρέωση της Sony σύμφωνα με την παρούσα εγγύηση είναι η επίσκεψη ή η αντικατάσταση προϊόντων που υπόκεινται στους όρους και συνθήκες της εγγύησης. Η Sony δεν ευθύνεται για οποιαδήποτε απώλεια ή ζημία που σχετίζεται με τα προϊόντα, το σέρβις, την παρούσα εγγύηση, συμπεριλαμβανομένων - των οικονομικών και άυλων απωλειών - του τιμήματος που καταβλήθηκε για την αγορά του προϊόντος - της απώλειας κερδών, εισοδήματος, δεδομένων, απόλαυσης ή χρήσης του προϊόντος ή οποιωνδήποτε συνδεδεμένων προϊόντων - της άμεσης, παρεμπίπτουσας ή επακόλουθης απώλειας ή ζημίας ακόμη και αν αυτή η απώλεια ή ζημία αφορά σε:

- Μειωμένη λειτουργία ή μη λειτουργία του προϊόντος ή συνδεδεμένων προϊόντων λόγω ελαττωμάτων ή μη διαθεσιμότητας κατά την περίοδο που αυτό βρίσκεται στη Sony ή σε μέλος του δικτύου ASN, η οποία προκάλεσε διακοπή διαθεσιμότητας του προϊόντος, απώλεια χρόνου χρήστη ή διακοπή της εργασίας.
- Παροχή ανακριβών πληροφοριών που ζητήθηκαν από το προϊόν ή από συνδεδεμένα προϊόντα.

- Ζημιά ή απώλεια λογισμικών προγραμμάτων ή αφαιρούμενων μέσων αποθήκευσης δεδομένων ή
- Μολύνσεις από ιούς ή άλλες αιτίες.

Τα ανωτέρω ισχύουν για απώλειες και ζημιές, που υπόκεινται σε οιοσδήποτε γενικές αρχές δικαίου, συμπεριλαμβανομένης της αμέλειας ή άλλων αδικουπραξιών, αθέτησης σύμβασης, ρητής ή σιωπηρής εγγύησης, και απόλυτης ευθύνης (ακόμα και για θέματα για τα οποία η Sony ή μέλος του δικτύου ASN έχει εθουποιηθεί για τη δυνατότητα πρόκλησης τέτοιων ζημιών).

Στο μέτρο που η ισχύουσα νομοθεσία απαγορεύει ή περιορίζει αυτές τις εξαιρέσεις ευθύνης, η Sony εξαιρεί ή περιορίζει την ευθύνη της μόνο στη μέγιστη έκταση που της επιτρέπει η ισχύουσα νομοθεσία. Για παράδειγμα, μερικά κράτη απαγορεύουν την εξαίρεση ή τον περιορισμό ζημιών που οφείλονται σε αμέλεια, σε βαριά αμέλεια, σε εκ προθέσεως παράπτωμα, σε δόλο και παρόμοιες πράξεις. Σε καμία περίπτωση, η ευθύνη της Sony κατά την παρούσα εγγύηση, δεν υπερβαίνει την τιμή που καταβλήθηκε για την αγορά του προϊόντος, ωστόσο αν η ισχύουσα νομοθεσία επιτρέπει μόνο περιορισμούς ευθυνών υψηλότερου βαθμού, θα ισχύουν οι τελευταίοι.

Τα επιφυλασσόμενα νόμιμα δικαιώματά σας

Ο καταναλωτής έχει έναντι της Sony τα δικαιώματα που απορρέουν από την παρούσα εγγύηση, σύμφωνα με τους όρους που περιέχονται σε αυτήν, χωρίς να παραβλάπτονται τα δικαιώματά του που πηγάζουν από την ισχύουσα εθνική νομοθεσία σχετικά με την πώληση καταναλωτικών προϊόντων. Η παρούσα εγγύηση δεν θίγει τα νόμιμα δικαιώματα που ενδεχομένως να έχετε, ούτε εκείνα που δεν μπορούν να εξαιρεθούν ή να περιοριστούν, ούτε δικαιώματά σας εναντίον των προσώπων από τα οποία αγοράσατε το προϊόν. Η διεκδίκηση οποιωνδήποτε δικαιωμάτων σας εναπόκειται αποκλειστικά σε εσάς.

Sony Europe Ltd. δ.τ. Sony Hellas

Αμαρουσίου-Χαλανδρίου 18-20
151 25 Μαρ ύσι

Τμήμα Εξυπηρέτησης Καταναλωτών Sony

00800 4412 1496 (για κλήσεις από σταθερό τηλέφωνο Ελλάδα)
211 1980 703 (για κλήσεις από κινητό τηλέφωνο Ελλάδα)
800 91150 (για κλήσεις από σταθερό/κινητό τηλέφωνο Κύπρου)
e-mail: cic-greece@eu.sony.com
www.sony.gr

Το λογισμικό αυτού του συστήματος μπορεί να ενημερωθεί στο μέλλον. Για να μάθετε λεπτομέρειες σε οποιασδήποτε διαθέσιμες ενημερώσεις, επισκεφτείτε το ακόλουθο URL.
www.sony.eu/support

HDMI

LDAC

