

FM/AM-radio ICF-304 FM/LW-radio ICF-304L

Betjeningsvejledning
Bruksanvisning



* 2 5 4 1 5 7 5 1 2 * (1)

©2004 Sony Corporation

<http://www.sony.net/>

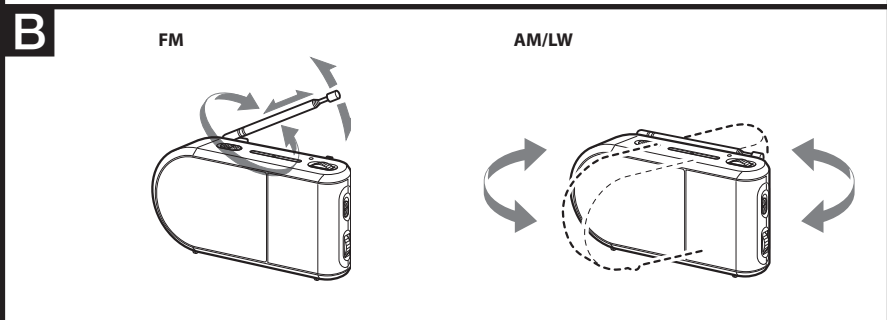
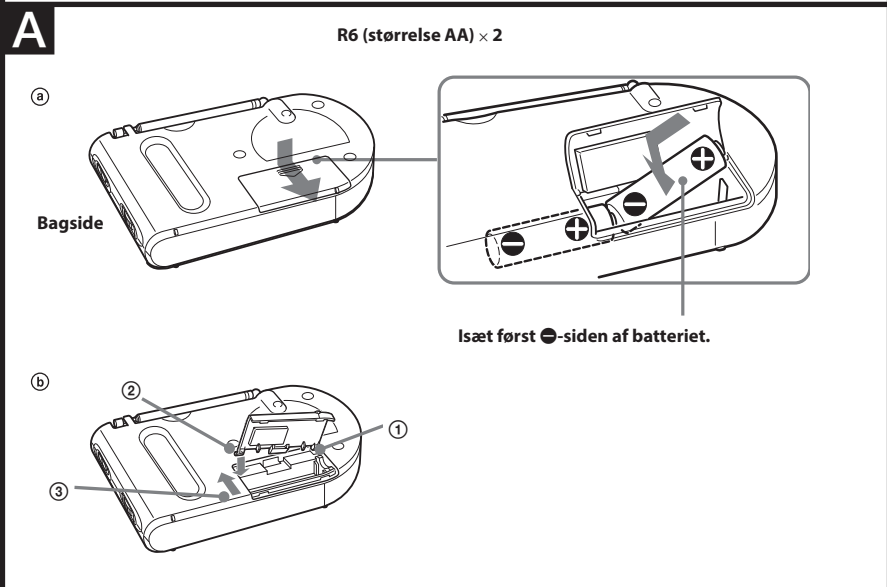
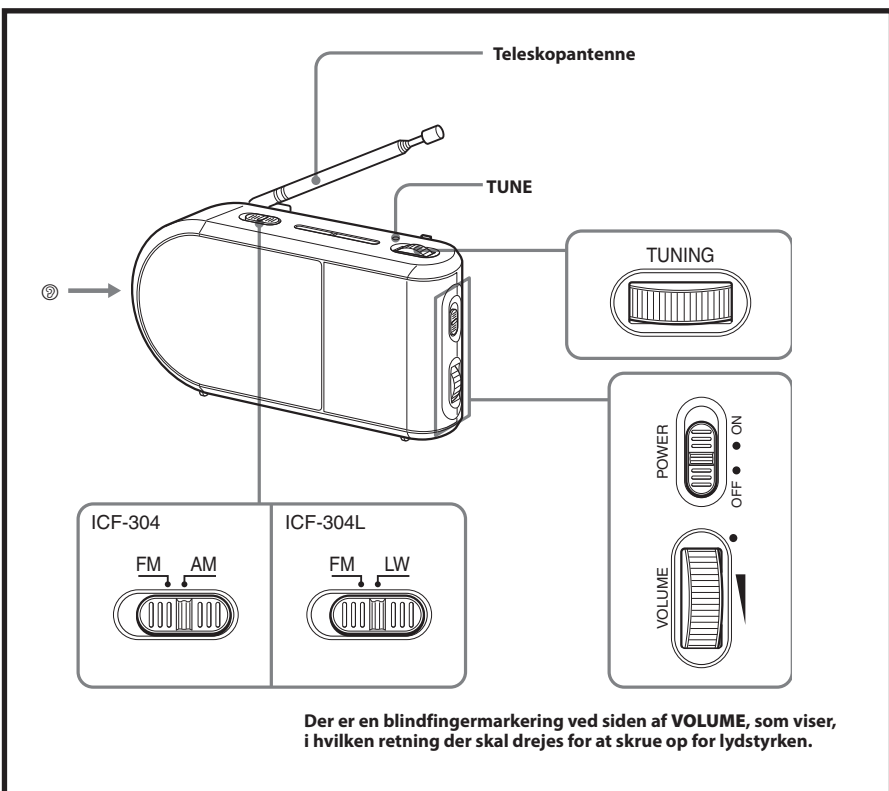

Dansk

Gyldigheden af CE-mærkningen er begrænset til de lande, hvor det håndhæves juridisk, hovedsageligt i EØS-landene.

Funktioner

- Kompakt radio
- TUNE-indikator til nem indstilling

Isætning af batterierne

(se fig. A-①-③)

- 1 Åbn låget til batterirummet.
- 2 Isæt to R6-batterier (størrelse AA) (medfølger ikke), og sørg for at vende dem korrekt.
- 3 Luk låget.

Batterilevetid (ca. antal timer) (JEITA*)

Ved brug af	FM	AM	LW
Sony-alkaline LR6 (størrelse AA)	95	110	110
Sony R6 (størrelse AA)	35	38	38

* Målt i henhold til JEITA-standarder (Japan Electronics and Information Technology Industries Association). Den faktiske batterilevetid kan variere afhængigt af forholdene for enheden.

Ved udskiftning af batterierne

Udskift alle batterierne med nye, hvis lyden bliver svag eller forvrænget.

Bemærkninger om batterier

- Oplad ikke tørbatterier.
- Opbevar ikke tørbatterier sammen med mønter eller andre metalgenstande. Hvis batteriernes plus- og minuspoler utilsigtet berøres af en metalgenstand, kan der genereres varme.
- Brug ikke forskellige typer batterier samtidigt.
- Når du udskifter batterierne, skal du udskifte dem alle.
- Hvis enheden ikke skal bruges i længere tid, skal du tage batterierne ud for at forhindre eventuelle skader forårsaget af lækkende batterier og korrosion.

Hvis låget til batterirummet går af (se fig. A-①-③)

Låget til batterirummet er designet til at kunne tages af, når der bruges megen kraft til at åbne det. Se på illustrationen, hvordan du sætter det på igen.

- ① Sæt den højre krog på låget i det højre hul på enheden.
- ② Hæng den venstre krog på den venstre del af rummet, hvor låget passer.
- ③ Skub den venstre krog mod det venstre hul i enheden.

Betjening af radioen

- 1 Indstil POWER-kontakten til ON.
- 2 Vælg et ønsket bånd.
- 3 Stil ind på en station med TUNING. TUNE-indikatoren lyser, når der er indstillet en station.
- 4 Regulér lydstyrken ved brug af VOLUME.

Sådan slukkes radioen

Indstil POWER-kontakten til OFF.

Lytte med en øreproptelefon

Tilslut øreproptelefonen (medfølger ikke) til ②-stikket (øreproptelefon). Højtaleren deaktiveres, når der tilsluttes en øreproptelefon.

Forbedring af modtagelsen (se fig. B)

FM: Træk teleskopantennen ud, og juster længden og vinklen for at opnå optimal modtagelse.

AM/LW: Drej enheden vandret for at opnå optimal modtagelse. Der er indbygget en ferritantenne i enheden.

Bemærk

Juster antennens retning ved at holde nederst på den. Antennen kan blive beskadiget, hvis du er for hårdhændet, når du drejer den.



Forholdsregler

- Betjen kun enheden med 3 V DC med to R6-batterier (størrelse AA).
- Navnepladen, der angiver driftsspændingen osv. er placeret på udvendigt bagpå.
- Undgå at udsætte enheden for ekstreme temperaturer, direkte sollys, fugtighed, sand, støv og mekanisk stød. Efterlad aldrig radioen i en parkeret bil, der står i solen.
- Hvis der falder noget ind i enheden, skal du fjerne batterierne og få enheden efterset af autoriserede teknikere, før den tages i brug igen.
- I biler eller i bygninger kan radiomodtagelse være vanskelig eller støjende. Prøv at lytte i nærheden af et vindue.
- Da der bruges en stærk magnet i højtaleren, skal du holde kreditkort med magnetisk kodning eller fjederure væk fra enheden for at forhindre mulig beskadigelse fra magneten.
- Når kabinettet bliver snavset, skal du rengøre det med en tør blød klud, der er fugtet let med et mildt rengøringsmiddel. Brug aldrig slibemidler eller klude med kemiske rengøringsmidler, da disse kan beskadige kabinettet.

Kontakt nærmeste Sony-forhandler, hvis du har spørgsmål eller problemer i forbindelse med enheden.

Specifikationer

Frekvensområde:

Model, der sælges i Europa

Bånd	ICF-304
FM	87,5 MHz-108 MHz
AM	526,5 kHz-1606,5 kHz

Model, der sælges i andre lande/områder

Bånd	ICF-304	ICF-304L
FM	87,5 MHz-108 MHz	87,5 MHz-108 MHz
AM	530 kHz-1605 kHz	—
LW	—	153 kHz-255 kHz

Højtaler

Ca. 6,6 cm dia., 8 Ω

Udgang

②-stik (øreproptelefon) (ø3,5 mm-ministik)

Udgangseffekt

100 mW (ved 10 % harmonisk forvrængning)

Strømkraft

3 V DC, to R6-batterier (størrelse AA)

Mål

Ca. 171,0 × 87,2 × 44,0 mm (b/h/d)
inkl. fremstikkende dele og kontroller

Vægt

Ca. 322 g inkl. batterier

Design og specifikationer kan ændres uden varsel.

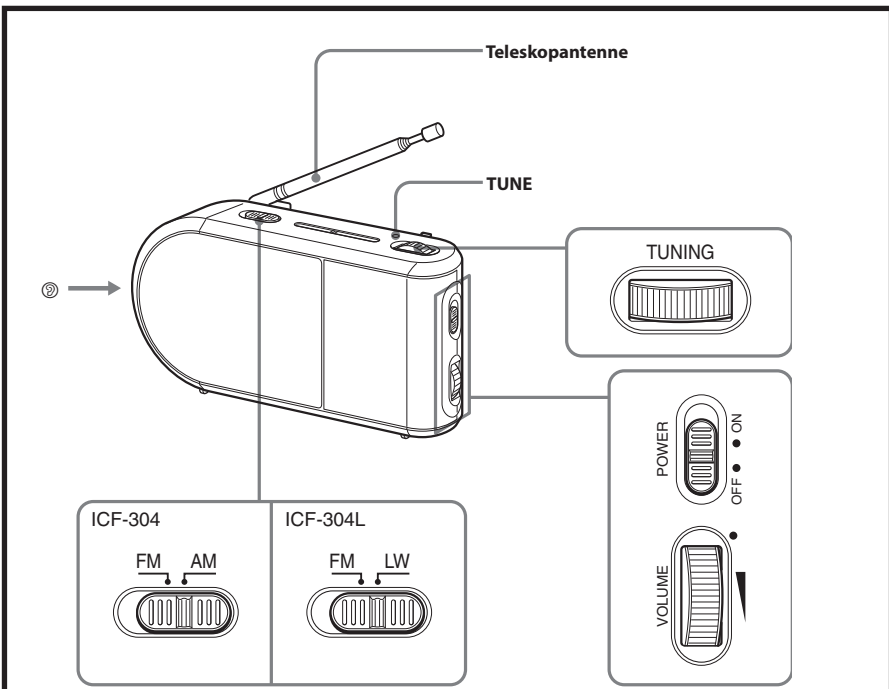

Et uthevet punkt ved siden av VOLUME viser i hvilken retning du må dreie for å øke volumet.

A

R6 (AA) × 2

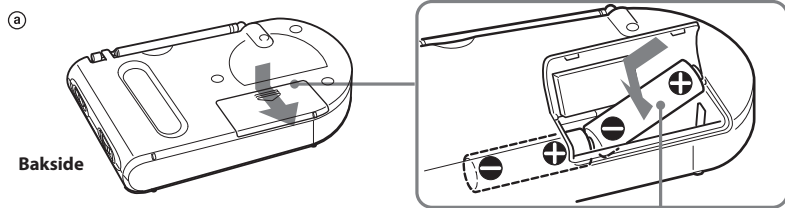

Bakside

Sett i batteriet med **-**-siden først.

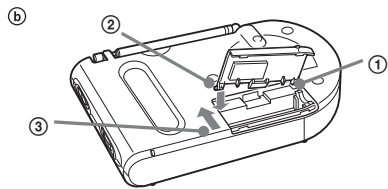

B

FM

AM/LW

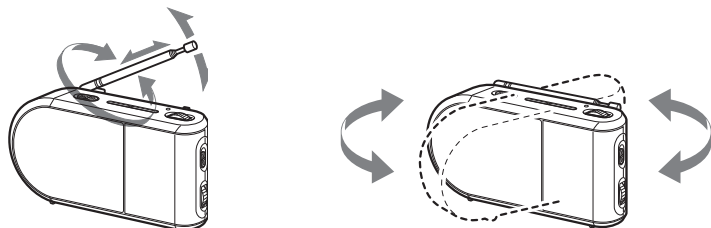

Norsk

Gyldigheten til CE-merkingen er begrenset kun til de landene hvor dette er påbudt ved lov, hovedsakelig i EØS-land.

Funksjoner

- Kompaktradio
- TUNE-indikatoren gjør det enkelt å søke etter stasjoner

Sette inn batteriene

(se fig. A-②)

- 1 Åpne batteridekselet.
- 2 Sett inn to R6 (AA)-batterier (medfølger ikke) med korrekt polaritet.
- 3 Lukk dekselet.

Batterilevetid (ca. antall timer)	(JEITA*)		
Ved bruk av	FM	AM	LW
Sony alkalisk LR6 (AA)	95	110	110
Sony R6 (AA)	35	38	38

* Målt etter JEITA-standardene (Japan Electronics and Information Technology Industries Association). Den faktiske batterilevetiden kan variere i henhold til enhetsforholdene.

Når bør du bytte ut batteriene?

Når lyden blir svak eller forvrengt, bytter du ut alle batteriene med nye.

Merknader om batterier

- Du må ikke lade opp tørre batterier.
- Du må ikke oppbevare tørre batterier sammen med mynter eller andre metallgjenstander. Hvis de positive og negative terminalene på batteriene kommer i kontakt med metallgjenstander, kan det genereres varme.
- Du må ikke bruke forskjellige batterityper samtidig.
- Du må bytte ut alle batteriene med nye batterier når du bytter batterier.
- Hvis du ikke har tenkt å bruke enheten på en stund, bør du ta ut batteriene for å unngå potensiell skade som kan oppstå som følge av batterilekkasje og korrosjon.

Hvis batteridekselet løsner

(se fig. A-③)

Batteridekselet er designet for å løsne dersom det åpnes med overdreven kraft. Du setter det på plass igjen ved å følge illustrasjonen.

- ① Sett inn den høyre kroken på dekselet i høyre hull i enheten.
- ② Heng den venstre kroken på venstre del av batterirommet, der dekselet passer.
- ③ Skyv den venstre kroken mot hullet på venstre side av enheten.

Betjene radioen

- 1 Sett **POWER**-bryteren til **ON**.
- 2 Velg et ønsket bånd.
- 3 Still inn en stasjon ved å bruke **TUNING**. **TUNE**-indikatoren begynner å lyse når du har stilt inn en stasjon.
- 4 Juster volumet med **VOLUME**.

Slik slår du av radioen

Sett **POWER**-bryteren til **OFF**.

Lytte med hodetelefoner

Koble hodetelefonene (medfølger ikke) i Ⓞ-kontakten for hodetelefoner. Høytaleren deaktiveres når hodetelefonene kobles til.

Forbedre signalet

(se fig. B)

- FM:** Trekk ut teleskopantennen og juster vinkelen for best mulig signalmottak.
- AM/LW:** Roter enheten horisontalt for å få best mulig signalmottak. En ferritantenne er innebygd i enheten.

Merk

Juster retningen på antennen ved å holde i den nederste delen. Antennen kan bli skadet når du beveger den med overdreven kraft.



Forsiktighetsregler

- Du må bare bruke enheten med 3 V DC med to R6-batterier (AA).
- Driftsspenningen og lignende er angitt på baksiden av enheten.
- Du må unngå å eksponere enheten for svært høye eller lave temperaturer, direkte sollys, fuktighet, sand, støv og mekaniske støt. Du må aldri la den ligge i en bil som er parkert i solen.
- Hvis noe faller inn i enheten, må du ta ut batteriene og la kvalifisert personell kontrollere enheten for du bruker den.
- Det kan være vanskelig å motta gode radiosignaler inne i kjøretøy eller bygninger, og eventuelle signaler kan ha støy. Prøv å plassere enheten i nærheten av et vindu.
- Siden det brukes en sterk magnet til høytaleren, må du holde kredittkort med magnetisk koding eller fjærdrevne klokker borte fra apparatet for å forhindre potensiell skade fra magneten.
- Hvis kabinettet blir skittent, kan du rengjøre det med en myk og tørr klut som er fuktet med et mildt vaskemiddel. Du må aldri bruke slipende rengjøringsmidler eller kjemiske løsemidler, ettersom slike produkter kan endre formen på kabinettet.

Hvis du har spørsmål eller problemer vedrørende enheten, kan du ta kontakt med den nærmeste Sony-forhandleren.

Spesifikasjoner

Frekvensområde:

Modell for Europa

Bånd	ICF-304
FM	87,5 MHz – 108 MHz
AM	526,5 kHz – 1 606,5 kHz

Modell for andre land/områder

Bånd	ICF-304	ICF-304L
FM	87,5 MHz – 108 MHz	87,5 MHz – 108 MHz
AM	530 kHz – 1 605 kHz	—
LW	—	153 kHz – 255 kHz

Høytaler

Cirka 6,6 cm dia., 8 Ω

Utgang

Ⓞ-kontakt (hodetelefoner) (ø 3,5 mm minikontakt)

Utgangseffekt

100 mW (ved 10 % harmonisk forvrengning)

Strømkrav

3 V DC, to R6-batterier (AA)

Dimensjoner

Ca. 171,0 × 87,2 × 44,0 mm (b/h/d)
inkl. utstående deler og kontroller

Vekt

Ca. 322 g, inkl. batterier

Design og spesifikasjoner kan endres uten nærmere varsel.