



Stereo slušalice

Vodič za početak	SRB
Guide de démarrage	FR
Startanleitung	DE

Isporučena uputstva

- Vodič za početak (ovaj dokument)**
Pružava vam instrukcije o tome kako da povežete uređaj sa drugim uređajima, kao i osnovne operacije sa njim.
- Referentni vodič (izloženi dokument)**
Pružava vam mere opreza i tehničke karakteristike proizvoda.

Vodič za pomoć (Uputstvo za upotrebu)
Pročitajte Uputstvo za pomoć (Help Guide) na vašem računaru ili telefonu kada želite da saznate više detalja o korišćenju vašeg uređaja. Vodič za pomoć (Help Guide) takođe sadrži i rešenja i savete u slučaju problema koji vam donosi načine za rešavanje problema na koje možete naići.

URL adrese:
http://rd1.sony.net/help/mdr/1adac/h_ce/
Dvodimenzionalni kod:



Srpski Stereo slušalice

Korišćenje

1

Punjenje uređaja

- Pritisnite i zadržite POWER približno 2 sekundi dok se uređaj ne isključi.
Dok je uređaj uključen, baterija se ne puni. Ako uključite uređaj dok se puni, punjenje se zaustavlja.
- Podignite sistem računara, a zatim povežite uređaj koristeći mikro-USB kabl (isporučen).
Indikator POWER (crveni) se pali. Punjenje je završeno za oko 4 sata.
Kada je punjenje završeno, indikator POWER se isključuje.
Ako se baterija ne puni pravilno, (crveni) indikator POWER treperi.

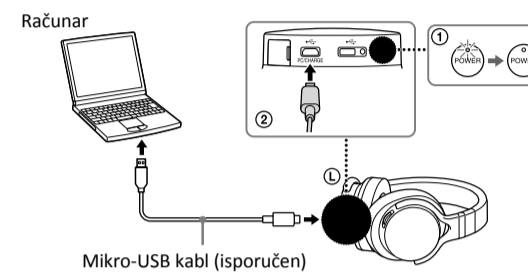

2

Uključite povezani audio uređaj

- Računar**: Instalirajte drajver. (Za Mac nema potrebe da preuzimate i instalirate drajver.)
- Preuzmite i instalirajte drajver za Windows "Sony USB Device Driver" na Windows računaru.
 - Kada reprodukujete audio podatke visoke rezolucije na vašem računaru preko ovog uređaja, instalirajte "Hi-Res Audio Player."

Preuzimanje drajvera i "Hi-Res Audio Player" softvera.
Posetite sledeću Internet stranicu i preuzmite drajver i softver
<http://www.sony.eu/support/dna>
Za detalje o instaliranju pogledajte Internet stranicu.

3

Izaberite korišćenje kabla i povežite audio uređaj na ovaj uređaj

Svaki isporučeni kabl je dizajniran isključivo za svaki uređaj. U zavisnosti od korišćenog uređaja, izaberite jedan od isporučenih kablova.

WALKMAN® uređaj koji podržava digitalni izlaz

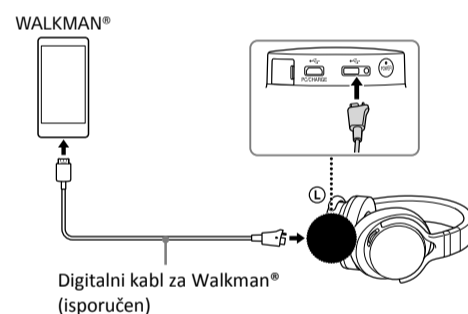

Xperia uređaj koji podržava digitalni izlaz

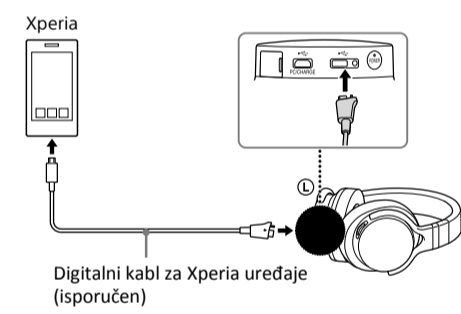

iPhone/iPad/iPod

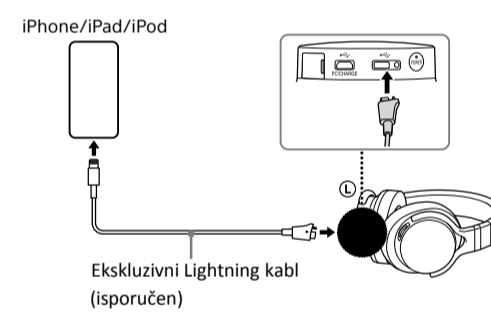

Ako želite da povežete iPhone/iPad/iPod koji nije opremljen Lightning konektorom, pogledajte "Ostali uređaji" u ovom koraku.

Ostali uređaji

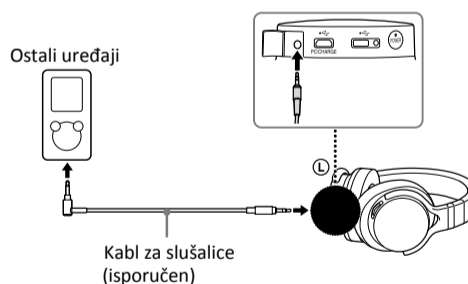

- Ukoliko je baterija prazna ili se puni, uređaj se može koristiti povezivanjem kabla za slušalice na audio uređaje.
- Kada je povezan kabl za slušalice, uređaj se isključuje.
- Kada je povezan kabl za slušalice, uređaj se ne uključuje.
- Kada se uređaj koristi sa kablom za slušalice, VOL +/- dugme nije dostupno. Podesite glasnoću povezanog uređaja.

Računar

Povežite računar na uređaj po istoj proceduri kao "1 Punjenje uređaja".

4

Slušanje muzike preko slušalica

- Pritisnite i zadržite POWER približno 2 sekundi dok se uređaj ne isključi.
Indikator POWER (crveni) se pali.

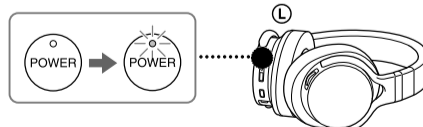

- Pokrenite reprodukciju na povezanom uređaju.
- Podesite jačinu zvuka.
Podesite jačinu zvuka (glasnoću) dugmetom VOL +/- na desnoj slušalici.

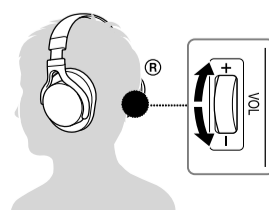

Nakon korišćenja uređaja

Pritisnite i zadržite POWER približno 2 sekunde dok se uređaj ne isključi.

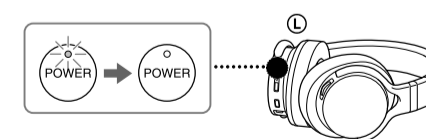

Manuels fournis

Guide de démarrage (le présent document)
Fournit les instructions relatives à la connexion de l'appareil aux périphériques et vous renseigne sur les opérations de base.

Guide de référence (document joint)
Précise les précautions à suivre et les spécifications du produit.

Manuel d'aide (Mode d'emploi)
Lisez le Manuel d'aide sur votre ordinateur ou votre smartphone pour connaître en détails la manière d'utiliser l'appareil. Le Manuel d'aide contient également un guide de dépannage qui fournit des solutions aux problèmes que vous pourriez rencontrer.

URL:
http://rd1.sony.net/help/mdr/1adac/h_ce/
Code à deux dimensions :



Mitgelieferte Handbücher

Startanleitung (dieses Dokument)
Enthält Anweisungen zum Verbinden des Geräts mit anderen Geräten und Erläuterungen zu den Grundfunktionen.

Referenzhandbuch (weiteres Dokument)
Enthält die Sicherheitshinweise und die technischen Daten zum Gerät.

Hilfe (Bedienungsanleitung)
Wenn Sie nähere Erläuterungen zur Verwendung des Geräts wünschen, können Sie diese Hilfe am Computer oder Smartphone lesen. Darüber hinaus enthält die Hilfe eine Anleitung zur Fehlerbehebung sowie Abhilfemaßnahmen zu Problemen, die eventuell auftreten könnten.

URL:
http://rd1.sony.net/help/mdr/1adac/h_ce/
QR Code:



Français Casque d'écoute stéréo

Deutsch Stereokopfhörer

Utilisation

1 Chargement de l'appareil

- Appuyez sur POWER pendant 2 secondes environ pour mettre l'appareil hors tension. Quand l'appareil est sous tension, la batterie ne se recharge pas. Si vous mettez l'appareil sous tension alors qu'il se recharge, le chargement s'arrête.
 - Démarrez votre ordinateur, puis connectez-le à l'appareil à l'aide du câble micro-USB (fourni).
- Le témoin POWER (rouge) s'allume. Le chargement prend environ 4 heures.
Si la batterie ne se charge pas correctement, le témoin POWER (rouge) clignote.

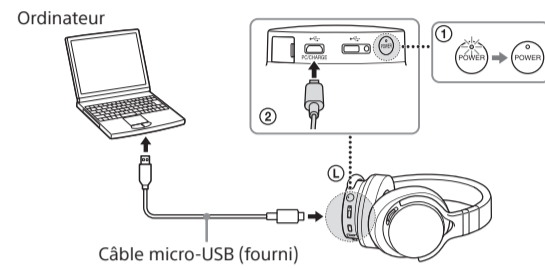

1 Laden des Geräts

- Halten Sie POWER zum Ausschalten des Geräts etwa 2 Sekunden lang gedrückt. Bei eingeschaltetem Gerät wird der Akku nicht geladen. Wenn Sie das Gerät während des Ladevorgangs einschalten, stoppt der Ladevorgang.
 - Starten Sie Ihren Computer und schließen Sie dieses Gerät über das Micro-USB-Kabel (mitgeliefert) daran an.
- Die Anzeige POWER (rot) leuchtet auf. Der Ladevorgang ist nach etwa 4 Stunden abgeschlossen.
Nach Abschluss des Ladevorgangs erlischt die Anzeige POWER.
Wenn der Akku nicht ordnungsgemäß geladen wird, blinkt die Anzeige POWER (rot).

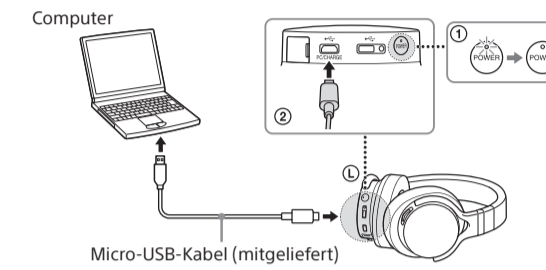

2 Mise sous tension du périphérique audio à connecter

Ordinateur : Installer un pilote. (Dans le cas d'un Mac, il n'est pas nécessaire de télécharger et d'installer un pilote.)

- Téléchargez et installez le pilote pour Windows « Sony USB Device Driver » sur un ordinateur Windows.
- En cas de lecture de données au format Audio haute résolution sur votre ordinateur à l'aide de cet appareil, installez « Hi-Res Audio Player ».

Pour télécharger le pilote et « Hi-Res Audio Player ».
Visitez le site Web ci-dessous et téléchargez le pilote.
<http://www.sony.eu/support/dna>
Pour plus d'informations sur l'installation, reportez-vous au site Web.

2 Schalten Sie das anzuschließende Audiogerät ein

Computer : Installieren Sie einen Treiber. (Bei einem Mac brauchen Sie keine Treiber herunterzuladen und zu installieren.)

- Laden Sie die Treibersoftware „Sony USB Device Driver“ für Windows herunter und installieren Sie sie auf einem Windows-Computer.
- Wenn Sie mit dem Gerät hochauflösende Audiodaten auf dem Computer wiedergeben wollen, installieren Sie „Hi-Res Audio Player“.

So laden Sie die Treibersoftware und „Hi-Res Audio Player“ herunter.
Rufen Sie folgende Website auf und laden Sie die Treibersoftware herunter.
<http://www.sony.eu/support/dna>
Erläuterungen zur Installation finden Sie auf der Website.

3 Sélection du câble à utiliser et connexion au périphérique audio à l'appareil

Chaque câble fourni est conçu exclusivement pour un périphérique déterminé. Selon le périphérique utilisé, sélectionnez un des câbles fournis.

WALKMAN® prenant en charge la sortie numérique

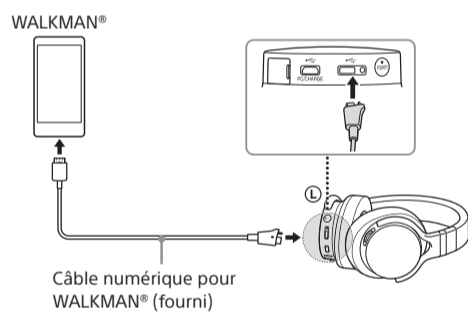

Xperia prenant en charge la sortie numérique

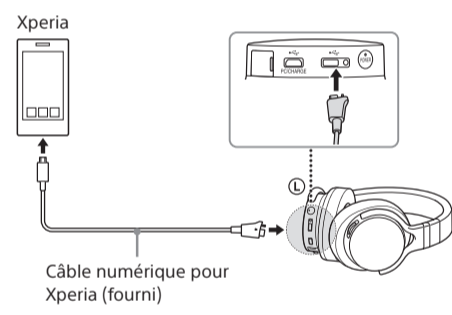

iPhone/iPad/iPod

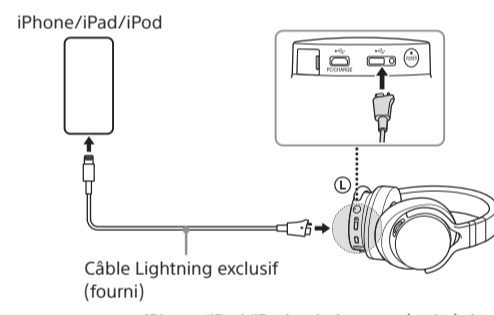

Si vous connectez un iPhone/iPad/iPod qui n'est pas équipé du connecteur Lightning, reportez-vous à la section « Autres périphériques » de la présente étape.

Autres périphériques

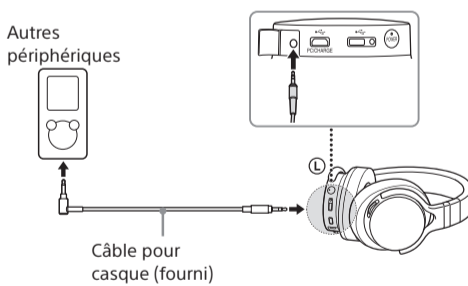

- Si la batterie est à plat ou en cours de chargement, il est possible d'utiliser l'appareil en connectant le câble pour casque à des périphériques audio.
- Lorsque le câble pour casque est connecté, l'appareil se met hors tension.
- Lorsque le câble pour casque est connecté, l'appareil ne se met pas sous tension.
- Quand vous utilisez l'appareil avec le câble pour casque, le bouton VOL +/- n'est pas disponible. Réglez le volume du périphérique connecté.

Ordinateur

Connectez l'ordinateur à l'appareil en suivant la même procédure qu'à la section « 1 Chargement de l'appareil ».

3 Wählen Sie das geeignete Kabel aus und schließen Sie das Audiogerät an dieses Gerät an

Jedes mitgelieferte Kabel ist speziell auf das betreffende Gerät ausgelegt. Wählen Sie je nach dem verwendeten Gerät eins der mitgelieferten Kabel aus.

WALKMAN® mit Digitalausgang

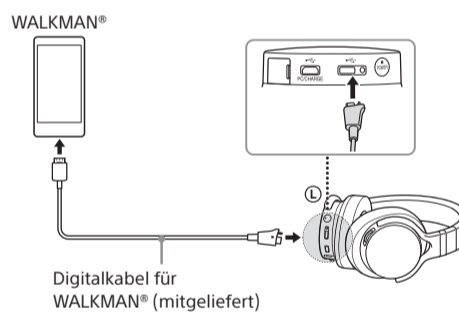

Xperia mit Digitalausgang

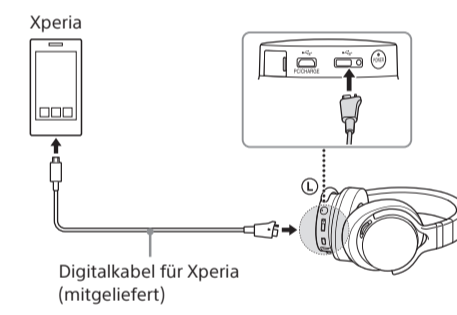

iPhone/iPad/iPod

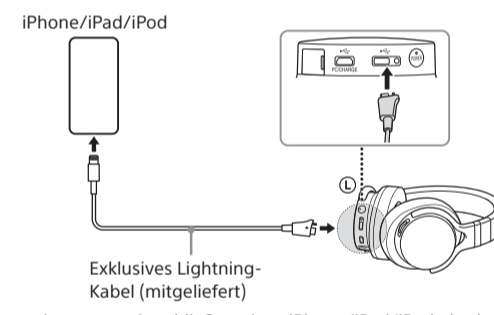

Informationen zum Anschließen eines iPhone/iPad/iPod, das bzw. der nicht über einen Lighting-Anschluss verfügt, finden Sie unter „Sonstige Geräte“ in diesem Schritt.

Sonstige Geräte

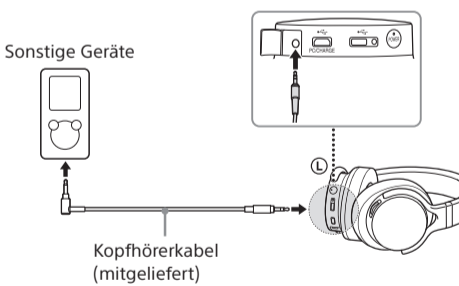

- Wenn der Akku leer ist oder geladen wird, können Sie das Gerät verwenden, indem Sie das Kopfhörerkabel an Audiogeräte anschließen.
- Wenn das Kopfhörerkabel angeschlossen wird, schaltet sich das Gerät aus.
- Wenn das Kopfhörerkabel angeschlossen ist, schaltet sich das Gerät nicht ein.
- Solange Sie das Gerät mit dem Kopfhörerkabel verwenden, steht der Regler VOL +/- nicht zur Verfügung. Stellen Sie die Lautstärke am angeschlossenen Gerät ein.

Computer

Schließen Sie dieses Gerät wie unter „1 Laden des Geräts“ beschrieben an den Computer an.

4 Écoute de la musique à l'aide du casque

- Appuyez sur POWER pendant 2 secondes environ pour mettre l'appareil sous tension. Le témoin POWER (vert) s'allume.

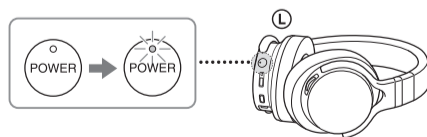

- Démarrez la lecture sur le périphérique audio connecté.
- Réglez le volume.
Réglez le volume à l'aide du bouton VOL +/- situé sur l'écouteur droit.

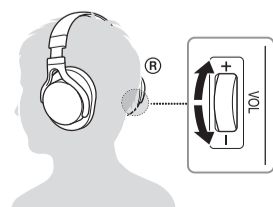

Après utilisation de l'appareil

Appuyez sur POWER pendant 2 secondes environ pour mettre l'appareil hors tension.

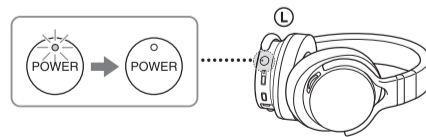

4 Musikhören mit dem Kopfhörer

- Halten Sie POWER zum Einschalten des Geräts etwa 2 Sekunden lang gedrückt. Die Anzeige POWER (grün) leuchtet auf.

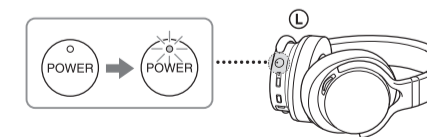

- Starten Sie die Wiedergabe am angeschlossenen Audiogerät.
- Stellen Sie die Lautstärke ein.
Stellen Sie die Lautstärke mit dem Regler VOL +/- am rechten Kopfhörer ein.

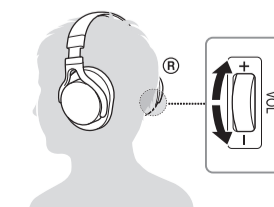

Wenn Sie das Gerät nicht länger verwenden wollen

Halten Sie POWER zum Ausschalten des Geräts etwa 2 Sekunden lang gedrückt.

