



Üzembe helyezési útmutató

NWZ-A15/A17



A kézikönyvekről

A WALKMAN® készülékre vonatkozó részletes információkért tájékozódjon a Súgóútmutatóból az interneten.

http://rd1.sony.net/help/dmp/nwza10/h_ww/



A kézikönyvek böngészése ingyenes, de előfordulhat, hogy a szolgáltatási szerződésnek megfelelően kommunikációs díjat kell fizetnie.

A használat alapvető lépéseiről, az ügyfélszolgálati webhely URL-jének adatairól és a Fontos tudnivalókról lásd „A Súgóútmutató telepítése és elolvasása” részt a kézikönyvben.



A csomag tartalma

Kérjük, ellenőrizze a csomagolásban található tételeket.

- Walkman (1)
 - USB-kábel (1)
 - Üzembe helyezési útmutató (ez a kézikönyv)
- A fülhallgató és a microSD-kártya nem tartozéka a Walkmannek.

Az akkumulátor töltése

A Walkman akkumulátora töltődik, mialatt a Walkman egy működő számítógéphez van csatlakoztatva.

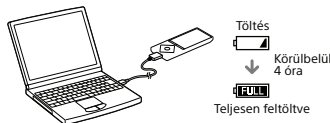

A Walkmant a teljes feltöltést követően válassza le a számítógépről.

Megjegyzés

- Az akkumulátor-teljesítmény romlásának megakadályozása érdekében félévente vagy évente legalább egyszer töltsen fel az akkumulátort.

A Súgóútmutató telepítése és elolvasása

Telepítse a „Súgóútmutató” dokumentumot a számítógépre. A Súgóútmutatóban megtalálhatók a Walkman kezelésének alapvető műveleteire vonatkozó utasítások, az ügyféltámogatási webhely URL-je, valamint a tartalmak – például zeneszámok – Walkman készülékre másolásának leírása is.

1 Csatlakoztassa a Walkmant a bekapcsolt számítógéphez.

2 Nyissa meg a következő mappát, és kattintson kétszer az indítható fájlra a Walkman könyvtárban.

- Windows 7 vagy korábbi rendszer: [Start] – [Számítógép] – [WALKMAN] – [FOR_WINDOWS] – [Help_Guide_Installer (.exe)].
- Windows 8 rendszer: [kezdőképernyő] – [Asztal] – [Fájlkezelő] – [Számítógép] – [WALKMAN] – [FOR_WINDOWS] – [Help_Guide_Installer(.exe)].
- Windows 8.1 rendszer: [Asztal] – [Fájlkezelő] – [Ez a gép] – [WALKMAN] – [FOR_WINDOWS] – [Help_Guide_Installer (.exe)].
- Mac rendszer: [Finder] – [WALKMAN] – [FOR_MAC] – [Help_Guide_Installer_for_mac].

3 Kövesse a képernyőn megjelenő utasításokat a telepítés befejezéséhez.

4 A Súgóútmutató megnyitásához kattintson kétszer a számítógépen létrehozott parancsikontra vagy alias ikonra.

A Walkman használata

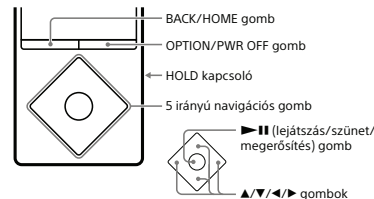

A készülék be- és kikapcsolása

A készülék bekapcsolása

Csúsztassa el a HOLD kapcsolót a nyílal ellentétes irányba, majd nyomjon meg egy gombot.

A kijelző nyelvének kiválasztása

A tartalmak átvitele előtt válassza ki a kijelző nyelvét.

1 A Home menüből válassza ki a [Settings] elemet.

2 Válassza ki a [Language Settings] – kívánt nyelvbeállítás lehetőséget.

A készülék kikapcsolása

Nyomja meg és tartsa lenyomva az OPTION/PWR OFF gombot.

Tipp

- Ha a készüléket nem működteti, a képernyő kikapcsol. A képernyő bekapcsolásához nyomja meg a BACK/HOME gombot.
- Ha hosszabb ideig nem működteti a készüléket, a Walkman automatikusan kikapcsol.

A Home menü használata

Megjelenik a Home menü, ha megnyomja és lenyomva tartja a BACK/HOME gombot. A Home menü a hanglejátszás, a dalkeresés, a beállítások módosítása stb. kezdőpontjául szolgál. A Home menüben az 5 irányú navigációs gomb segítségével kiválaszthatja a kívánt elemet a képernyőn.

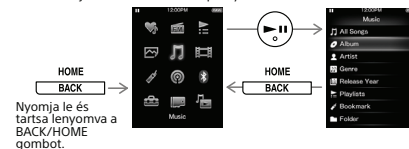

Nyomja le és tartsa lenyomva a BACK/HOME gombot.

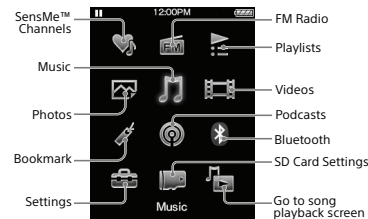

A továbbiakban látható képernyők és ábrák csak referenciaként szolgálnak, és eltérhetnek a tényleges terméktől vagy képernyőtől.

Alkatrészek és vezérlőelemek

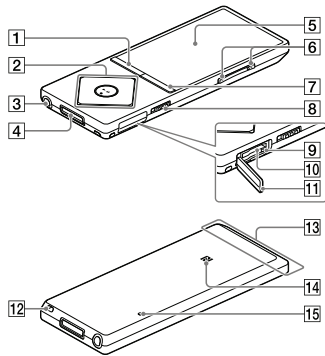

1 BACK/HOME gomb

2 5 irányú navigációs gomb*¹

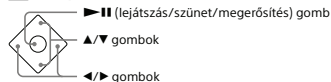

3 Fülhallgató csatlakozó

4 WM-PORT bemenet

Csatlakoztassa az USB-kábelt (mellékelve) vagy a perifériás eszközöket (nem tartozékok).

5 Kijelző

6 VOL (Hangerő) +*/- gomb

Nyomja meg a VOL + gombot a hangerő növeléséhez, a VOL – gombot pedig a hangerő csökkentéséhez.

7 OPTION/PWR OFF (Opciómenü/Kikapcsoló) gomb

Nyomja meg az opciómenü megjelenítéséhez.

Ha nyomva tartja a gombot, a kijelző kikapcsolódik, és a Walkman készenléti üzemmódba lép.

8 HOLD kapcsoló

9 Memóriakártya-hozzáférést jelző fény

10 microSD-kártya foglalat

Dugja be a microSD-kártyát, amíg a helyére nem kattann.

11 Kártyafoglat fedele

12 Szíjnyílás

13 Beépített Bluetooth-antenna

14 N-jelölés

15 RESET gomb

Tollat, gemkapcsot stb. használjon.

*¹ A készüléken kitapintható pontok vannak. A gombokkal végzett műveletekhez nyújtanak segítséget.

Hangerő-szabályozás (Kizárólag az európai irányelveknek megfelelő országok/térségek esetében)

A riasztás (hangjelzés) és a [Check the volume level] figyelmeztetés hallása védelme érdekében aktiválódik, amikor a hangerőt első alkalommal egy a fülére káros szint fölé emeli. Bármely gomb megnyomásával törölheti a riasztást és figyelmeztetést.

Megjegyzés

- A riasztás és figyelmeztetés törlését követően megnövelheti a hangerőt.
- A kezdeti figyelmeztetést követően a riasztás és a figyelmeztetés 20 óránként ismétlődni fog, amíg a hangerő a fülére káros szintre csökken. Amikor ez történik, a hangerő automatikusan alacsonyabb szintre csökken.
- Ha a Walkmant a fülére káros szintű hangerőnél kapcsolja ki, a hangerő automatikusan a fülére nézve biztonságos szintre csökken.

Hibaelhárítás

Ha a Walkmanje nem úgy működik, ahogy várta, próbálja meg az alábbi lépések segítségével megoldani a problémát.

1 Keresse meg a probléma tüneteit a Súlygútmutató (HTML-dokumentum) „Hibaelhárítás” című részében, és próbálja ki az ott felsorolt megoldásokat.

2 Csatlakoztassa a Walkmant a számítógéphez az akkumulátor feltöltéséhez.

3 Nyomja meg a RESET gombot egy tüvel, gemkapoccsal vagy hasonlóval.

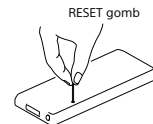

Ok és megoldás

A Walkman nem tölti az akkumulátort vagy azt nem ismeri fel a számítógép.

- Az USB-kábel (mellékelve) nem csatlakozik megfelelően a számítógép USB-csatlakozójához. Húzza ki az USB-kábelt, majd csatlakoztassa újra.
- A mellékelt USB-kábelt használja.
- Amikor használatba veszi a Walkman készüléket, vagy hosszú ideig nem használta azt, néhány percet igénybe vehet, amíg számítógép észleli a készüléket. Körülbelül 10 perccel a számítógéphez történő csatlakoztatás után ellenőrizze, hogy számítógépe felismerte-e a Walkman készüléket.

A Walkman nem működik vagy nem kapcsol be.

- Nem működtetheti a Walkman készüléket, amikor csatlakoztatva van a számítógéphez. Válassza le a Walkman készüléket a számítógépről.

Óvintézkedések

Törvényi előírásokkal és védjegyekkel kapcsolatos információk
Olvassa el a mellékelt szoftverben található „Fontos tudnivalók” című részt a jogszabályokra, szabályozásokra és védjegyekre vonatkozó részletekért. Az elolvasásához telepítse a számítógépére a mellékelt szoftvert.

A kialakítás és a műszaki adatok előzetes értesítés nélkül megváltozhatnak.