

SONY®

Ръководство за бързо стартиране

NW-ZX2



Относно ръководствата

За да видите подробна информация за WALKMAN®, използвайте Помощното ръководство в интернет.



http://rd1.sony.net/help/dmp/nwzx2/h_ww/

Въпреки че преглеждането е безплатно, може да ви бъдат наложени такси за комуникация според договора с доставчика ви.

Относно основни операции, URL адреса на уеб сайта за поддръжка на клиенти и важна информация вижте раздела „Как се инсталира и чете Помощното ръководство“ в това ръководство.

Съдържание

Моля, проверете елементите в комплекта.

- Walkman (1)
- USB кабел (1)
- Кожен калъф за носене (1)
- Разделител (1)
- Ръководство за бързо стартиране (това ръководство)

В комплекта на вашия Walkman не са предоставени слушалки и microSD карта.

Относно калъфа за носене от естествена кожа

- Този продукт е изработен от естествена кожа. За разлика от изкуствената кожа, естествената може да има надрасквания, гънки или следи от вени по повърхността. Всеки калъф има уникален външен вид и цвят.
- При съхранение увиването на кабела на слушалките около кожения калъф за носене може да остави следи по него, защото кожата е мека.
- Когато използвате почистващ препарат, прочетете внимателно инструкциите и първо опитайте на незабележима част.
- Не използвайте никакви типове разтворители, например алкохол или разреждател, за почистване. Това ще причини избледняване на цветовете, деформация или деградация, което може да повреди кожения калъф за носене.
- Триенето или влагата от дъжд или пот може да причини обезцветяване или пренасяне на цветовете по дрехите ви и др.
- Не използвайте и не съхранявайте кожия калъф за носене на места, изложени на директна слънчева светлина (например в автомобил), прекомерно високи/ниски температури, висока влажност или запрашеност.
- Внимавайте вашият Walkman да не влиза в контакт със закопчаващия бутон на кожения калъф за носене, когато го поставяте или изваждате от него. В противен случай вашият Walkman може да се надраска.



* 4 5 4 5 6 0 8 1 1 * (1)

Части и бутони за управление

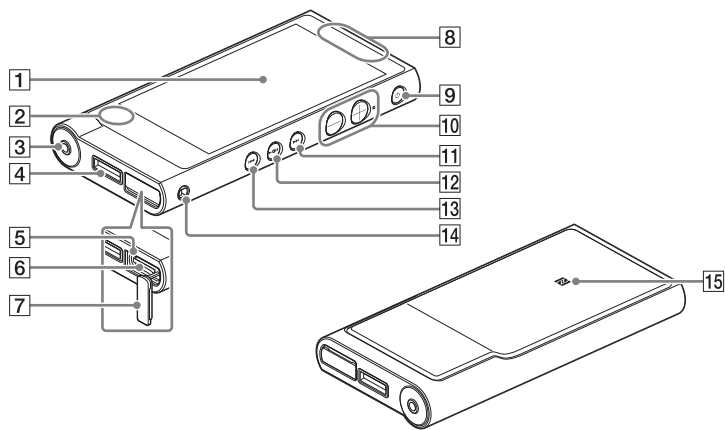

1 Екран (сензорен екран)

Докосвайте икони, елементи и др. на екрана, за да управлявате своя Walkman.

2 Вграден микрофон

3 Жак за слушалки

Натискайте конектора за слушалки докрай. Ако слушалките не са свързани правилно, звукът от тях може да бъде нарушен. Не се извежда звук от слушалките, свързани към жака за слушалки, когато има активна Bluetooth връзка. Прекъснете Bluetooth връзката.

4 Жак WM-PORT

Свържете USB кабела (в комплекта) или други аксесоари, които поддържат извода WM-PORT (не са включени в комплекта).

5 Индикатор за достъп

Индикаторът за достъп се намира под капака на гнездото за microSD карта.

6 Гнездо за microSD карта

Гнездото за microSD карта се намира под капака на слота за microSD карта. Отворете капака, преди да поставите microSD карта (не е включена в комплекта). Натиснете microSD картата, докато щракне на мястото си, за да увеличите наличната памет на своя Walkman.

7 Капак на гнездото за microSD карта

8 Вградена антена

Wi-Fi, Bluetooth и GPS антените са вградени.

9 (Захранване)/Бутон за заключване на екрана

Натиснете , за да включите захранването. Натиснете и задръжте, за да изключите захранването. Натиснете, за да включите или изключите екрана. Вашият Walkman ще бъде нулиран, ако натиснете и задръжите бутона за около 8 секунди.

10 Бутони за сила на звука „+“ и „-“

Натиснете бутона за сила на звука „+“, за да увеличите, и „-“, за да намалите силата на звука. До бутона „+“ има осезаема точка. Използвайте я за помощ при работа с бутоните.

11 Бутон (Следващ)

Прескочете до следващата песен, следващата глава на видеоклип или сцена, която се възпроизвежда след 5 минути. Ако натиснете и задръжите бутона, песните или видеоклиповете се превъртат напред.

12 Бутон (Възпроизвеждане/пауза)

Възпроизведете или поставете на пауза песни или видеоклипове. На бутона има осезаема точка. Използвайте я за помощ при работа с бутоните.

13 Бутон (Предишен)

Прескочете до предишната (или текущата) песен, предишната глава на видеоклип или сцена, която се възпроизвежда преди 5 минути. Ако натиснете и задръжите бутона, песните или видеоклиповете се превъртат назад.

14 Отвор за каишка

Използва се за поставяне на каишка (не е включена в комплекта).

15 Маркировка N

Допрете Bluetooth аудиоустройство, оборудвано с функцията NFC, до тази маркировка.

Относно управлението на силата на звука (само за държави/области, които прилагат Европейските директиви)

Алармен сигнал* и предупреждение [Check the volume level] са предназначени да защитят ушите ви, когато увеличите силата на звука над определено ниво за първи път. Можете да отмените алармения сигнал и предупреждението, като докоснете [OK] в диалоговия прозорец на алармения сигнал.

* Аларменият сигнал не се подава при свързване на Bluetooth аудиоустройство.

Забележка

- Можете да усилите звука на определеното ниво след отмяна на алармения сигнал и предупреждението.
- След първоначалното предупреждение аларменият сигнал и предупреждението ще се повтарят на всеки 20 сборни часа, през които звукът е усилен над определеното ниво. Когато се случи това, силата на звука автоматично се променя до първоначалната настройка.
- Ако силата на звука е зададена над определеното ниво и изключите своя Walkman, тя автоматично ще се върне на определеното ниво.

Първоначални настройки

1 Използвайте предоставения USB кабел, за да свържете своя Walkman към работещ компютър и да го заредите.

Вашият Walkman се включва.

Забележка

- Ако се показва голям символ на батерията, докато зареждате своя Walkman, оставащият заряд все още е твърде нисък, за да може устройството Walkman да работи. Устройството Walkman ще се включи автоматично след зареждане около 10 минути.
- Пълното зареждане на батерията отнема около 4,5 часа.
- За да предотвратите износването на батерията, зареждайте я поне веднъж на шест месеца или на една година.



2 Ако се появи екранът за USB свързване, докоснете , за да излезете от него, след което продължете към първоначалните настройки.

Показва се екранът за избор на език*.

* В зависимост от това къде сте поръчали своя Walkman, екранът за избор на език може да не се покаже.

3 Изберете желанния език за показване на Лицензното споразумение с крайния потребител.

4 Уверете се, че разбирате условията на лицензното споразумение, и след това докоснете [Agree].

Показва се екранът за първоначални настройки.

5 Докоснете .

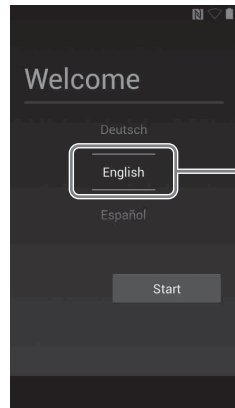

Показаните екрани и илюстрации за само за указание и могат да се различават от действителния продукт или екран.

6 Изберете желанния език.

7 Докоснете , за да започнете да използвате своя Walkman.

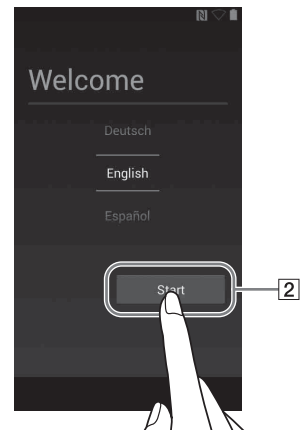

8 Настройте своята Wi-Fi връзка, акаунт в Google™, дата/час и др., като следвате инструкциите, показани на екрана.

Съвет

- Wi-Fi връзката и акаунтът в Google могат да бъдат настроени по-късно.

Как се инсталира и чете Помощното ръководство

Инсталирайте „Помощно ръководство“ на компютъра си. То съдържа основни операции на вашия Walkman, URL адрес на уеб сайта за поддръжка на клиенти и информация за това как да прехвърляте съдържание, например музика, на своя Walkman.

1 Свържете своя Walkman към работещ компютър.

2 Уверете се, че на екрана се показва [USB storage in use].



Съвет

- Ако се показва [USB connected], докоснете [Turn on USB storage].

3 Отворете посочените по-долу папки и щракнете двукратно върху изпълнимия файл на вашия Walkman.

- Windows 7 или по-нов: [Старт] – [Компютър] – [WALKMAN] – [FOR_WINDOWS] – [Help_Guide_Installer(.exe)].
- Windows 8: [Стартов екран] – [Работен плот] – [File Explorer] – [Компютър] – [WALKMAN] – [FOR_WINDOWS] – [Help_Guide_Installer(.exe)].
- Windows 8.1: [Работен плот] – [File Explorer] – [Този компютър] – [WALKMAN] – [FOR_WINDOWS] – [Help_Guide_Installer(.exe)].
- Mac: [Finder] – [WALKMAN] – [FOR_MAC] – [Help_Guide_Installer_for_mac].



4 Следвайте екранните инструкции, за да завършите инсталацията.

5 За да прочетете Помощното ръководство, щракнете двукратно върху прекия път или иконата с псевдоним, генерирани на компютъра ви.

Включване/изключване на вашия Walkman

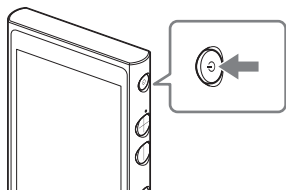
Изключвайте захранването, когато не използвате своя Walkman за дълъг период от време.





- 1 Натиснете бутона , за да включите своя Walkman. Натиснете и задръжте бутона , за да изключите своя Walkman.
- 2 Когато изключвате своя Walkman, докоснете [ Power off] – [OK].

Включване/изключване на екрана

Екранът ще се изключи, ако за определен период не се извършват никакви операции.

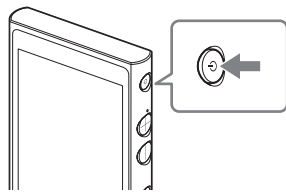
- 1 Натиснете бутона . Ще се покаже екранът за заключване.



- 2 Плъзнете  извън кръга.

Вашият Walkman ще се отключи и ще се покаже началният екран. Натиснете отново бутона , за да изключите екрана.

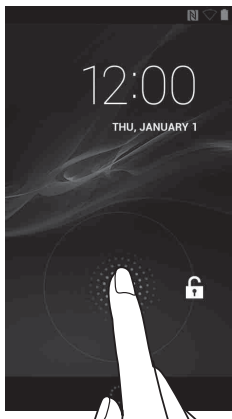

Как се използва сензорният екран

Екранът на вашия Walkman е чувствителен на докосване. Можете да управлявате своя Walkman чрез жестове, например докосване, натискане и перване на екрана. За подробности вижте Помощното ръководство.

Докосване



Натискане и задръжане



Перване (бързо плъзгане)

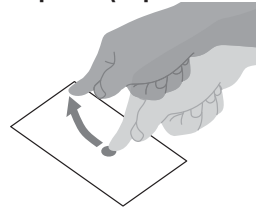

Плъзгане

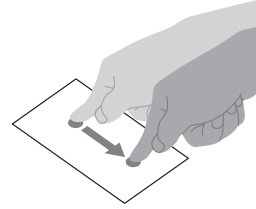

Жест с пръсти навътре/ жест с пръсти навън

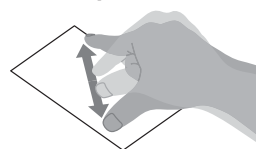

Начален екран

Началният екран се показва при докосване на .

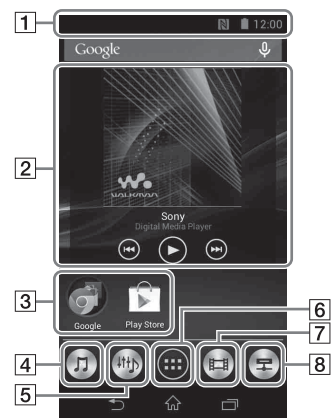

- 1 **Лента за състоянието**
Показва състоянието на вашия Walkman и известия.
- 2 **Притурка [Music player]**
Възпроизведете музика.
- 3 **Пряк път на приложението**
Стартира приложението индивидуално.
- 4 **Пряк път [Music player]**
Възпроизведете музикални файлове, прехвърлени чрез Media Go или плъзгане и пускане.
- 5 **Пряк път [Sound adjustment]**
Стартира приложението за настройка на звука.
- 6 **Приложения**
Показва всичките ви приложения и притурки.
- 7 **Пряк път [Video player]**
Стартира видеоплейъра.
- 8 **Пряк път [DLNA]**
Стартира DLNA приложението.

Как се използва Помощното ръководство на вашия Walkman

Когато влезете в интернет, можете да видите пълната версия на Помощното ръководство в уеб форма на своя Walkman.

- 1 Докоснете  от началния екран, след което докоснете  [Help Guide].

Отстраняване на неизправности

Ако вашият Walkman не функционира, както се очаква, опитайте стъпките по-долу за решаване на проблема.



- 1 Намерете симптомите на проблема в „Отстраняване на неизправности“ в Помощното ръководство (HTML документ) и опитайте изброените корективни действия.
- 2 Свържете своя Walkman към компютъра си, за да заредите батерията.
- 3 Натиснете и задръжте бутона  за около 8 секунди.

Симптом	Причина/решение
Компютърът не разпознава вашия Walkman.	<ul style="list-style-type: none">• Ако оставащият заряд в батерията е малък, заредете батерията.• Когато използвате своя Walkman за първи път или ако не сте го използвали за дълго време, разпознаването му от компютъра може да отнеме няколко минути. Проверете дали компютърът разпознава устройството Walkman, след като сте ги свързали за около 10 минути.• Уверете се, че USB кабелът е свързан правилно и стабилно към компютъра.• Използвайте предоставения USB кабел.• Свързването на вашия Walkman чрез USB концентратор може да не сработи. Свържете устройството Walkman директно към USB конектора на компютъра си.• Уверете се, че USB връзката не е изключена. Плъзнете лентата за състоянието, след което докоснете [Turn on USB storage] в панела за известия, последвано от [Turn on USB storage] и след това [OK].• Ако изброените по-горе методи не решат проблема, натиснете и задръжте бутона  за около 8 секунди, за да нулирате своя Walkman, след което опитайте отново USB свързване.
Вашият Walkman става нестабилен, докато е свързан към компютъра.	<ul style="list-style-type: none">• Вашият Walkman може да е нестабилен, ако използвате USB концентратор или удължителен USB кабел. Свържете устройството Walkman директно към USB порта на компютъра си.
Вашият Walkman се нагрива.	<ul style="list-style-type: none">• В зависимост от начина на използване на вашия Walkman, той може да загрее, докато се зарежда батерията или докато той изпълнява интензивна обработка на данни. Това не е неизправност.

Спецификации

Време за стартиране от състояние на свързване на батерията
Около 10 минути
Температура при използване на батерията
5 °C до 35 °C

Предпазни мерки

Трябва да приемете правилата и условията на Лицензното споразумение с крайния потребител, когато използвате своя Walkman за пръв път. За да ги прочетете отново, плъзнете бързо лентата за състоянието надолу и докоснете  –  [SETTINGS] – [ About device] – [Legal information] – [Sony EULA].

Информация за закони и търговски марки

- За информация относно закони, наредби и права на търговски марки вижте „Важна информация“ в предоставения софтуер. За да я прочетете, инсталирайте предоставения софтуер на компютъра си.
- Google, Android и други марки са търговски марки на Google Inc.
- Роботът на Android е пресъздаден или променен от произведение, създадено и споделено от Google и използвано според правилата, описани в Creative Commons 3.0 Attribution License.

Относно слушалките

- Избягвайте да слушате музика на устройството толкова силно, че продължителното слушане да може да повреди слуха ви.
- При високо ниво на звука околните звуци може да спрат да се чуват. Избягвайте слушането на устройството в ситуации, при които слухът не трябва да бъде възпрепятстван, например при шофиране или каране на велосипед.
- Тъй като слушалките са с отворен дизайн, звукът преминава през тях. Не забравяйте да не притеснявате околните.

Данни на собственика

Номерът на модела и серийният номер се намират на задната страна на плейъра. Запишете ги в предоставеното по-долу място. Правете справка с тези номера винаги когато се свързвате с търговеца на Sony относно този продукт.
Модел № _____
Сериен № _____

Моля, не използвайте Wi-Fi функцията с честота 5 GHz на открито. Използването на тази функция е забранено от закона в някои държави/области.

Дизайнът и спецификациите подлежат на промяна без предупреждение.