

SONY

## Pika-aloitusopas

NW-ZX2



### Tietoja oppaista

Yksityiskohtaisia tietoja WALKMAN®-laitteesta saat Internetissä olevasta käyttöoppaasta.



[http://rd1.sony.net/help/dmp/nwzx2/h\\_ww/](http://rd1.sony.net/help/dmp/nwzx2/h_ww/)

Selaaminen on maksutonta, mutta operaattorisi voi periä sinulta sopimuksesi mukaisen tietoliikennemaksun.

Perustoiminnot, asiakastukisivuston URL-osoitteen ja tärkeitä tietoja löydät tämän oppaan kohdasta ”Käyttöoppaan asentaminen ja lukeminen”.

## Pakkauksen sisältö

Tarkista pakkauksen sisältö.

- Walkman-laite (1)
- USB-kaapeli (1)
- Nahkainen kantolaukku (1)
- Välikappale (1)
- Pika-aloitusopas (tämä opas)

Walkman-laitteen mukana ei toimiteta kuulokkeita ja microSD-korttia.

## Tietoja aidosta nahasta valmistetusta kantolaukusta

- Tämä tuote on valmistettu aidosta nahasta. Keinonahasta poiketen aidon nahän pinnassa voi olla naarmuja, poimuja tai suonikuvioita. Jokainen kantolaukku on yksilöllinen ulkoasultaan ja väritään.
- Jos kuulokejohto kiedotaan säilytyksen ajaksi nahkaisen kantolaukun ympärille, kuulokejohto voi jättää kantolaukkuun jälkiä, sillä nahka on pehmeää.
- Kun käytät puhdistusainetta, lue ohjeet huolellisesti ja kokeile ainetta sellaisessa kohdassa, joka ei näy.
- Älä käytä puhdistamiseen minkäänlaisia liuottimia, kuten alkoholia tai tinneriä. Tämä voi johtaa nahkaisen kantolaukun värien haalistumisenä, muodon muuttumisena tai laadun huononemisenä ilmeneviin vahinkoihin.
- Kosteus, kuten sade tai hiki, tai hankautuminen voi johtaa värivirheisiin tai väatteidesi värjäytymiseen.
- Älä käytä tai säilytä nahkaista kantolaukku paikoissa, joissa se altistuu suoralle auringonvalolle (esimerkiksi autossa), tai jotka ovat erittäin kuumia, kylmiä, kosteita tai pölyisiä.
- Varo, ettei Walkman-laite kosketa nahkaisen kantolaukun nepparia, kun asetat Walkman-laitteen kantolaukkuun tai poistat sen sieltä. Muussa tapauksessa Walkman-laite voi naarmuuntua.



\* 4 5 4 5 6 0 8 1 1 \* (1)

©2015 Sony Corporation

4-545-608-11(1) (FI)

## Osat ja painikkeet

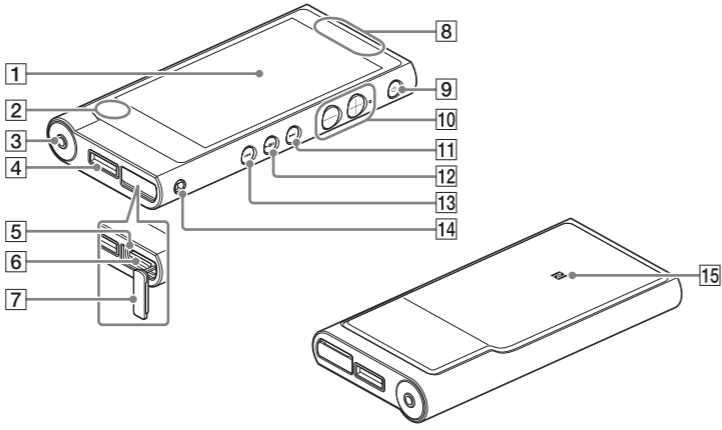

### 1 Näyttö (kosketusnäyttö)

Voit käyttää Walkman-laitetta koskettamalla (napauttamalla) näytössä olevia kuvakkeita, kohteita jne.

### 2 Sisäänrakennettu mikrofoni

### 3 Kuulokeliitäntä

Paina kuulokeliitin kokonaan sisään. Jos kuulokkeet kytketään väärin, kuulokkeista kuuluvan äänen laatu kärsii. Kuulokeliitäntään kytketyistä kuulokkeista ei kuulu ääntä, kun Bluetooth-yhteys on käytössä. Katkaise Bluetooth-yhteys.

### 4 WM-PORT-liitäntä

Tähän voit kytkeä USB-kaapelin (vakiovaruste) tai muut WM-PORT-liitäntää tukevat lisälaitteet (lisävarusteita).

### 5 Käytön merkkivalo

Käytön merkkivalo sijaitsee microSD-korttipaikan kannen alla.

### 6 microSD-korttipaikka

microSD-korttipaikka sijaitsee microSD-korttipaikan kannen alla. Avaa kansi, ennen kuin asetat microSD-kortin (lisävaruste) korttipaikkaan. Aseta microSD-kortti korttipaikkaan niin, että se napsahtaa paikalleen. microSD-kortti kortti lisää Walkman-laitteen käytettävissä olevan muistin määrää.

### 7 microSD-korttipaikan kansi

### 8 Sisäänrakennettu antenni

Wi-Fi-, Bluetooth- ja GPS-antennit ovat sisäänrakennettuja.

### 9 (Virta) / Näytön lukitus -painike

Kytke virta painamalla painiketta. Katkaise virta painamalla painiketta jonkin aikaa. Käynnistä tai sammuta näyttö painamalla painiketta. Walkman-laitteen asetukset palautetaan, jos painat -painiketta noin 8 sekunnin ajan.

### 10 Äänenvoimakkuuspainikkeet ”+” ja ”-”

Painamalla ”+”-painiketta voit lisätä ja painamalla ”-”-painiketta voit vähentää äänenvoimakkuutta. ”+”-painikkeen vieressä on kosketuspiste. Se helpottaa painiketoimintojen suorittamista.

### 11 (Seuraava) -painike

Siirry seuraavaan kappaleeseen, videon seuraavaan osaan tai 5 minuuttia myöhempään kohtaukseen. Jos pidät painiketta painettuna, kappaleita tai videoita kelataan nopeasti eteenpäin.

### 12 (Toisto/Tauko) -painike

Toista kappaleita tai videoita tai keskeytä niiden toisto. Painikkeessa on kosketuspiste. Se helpottaa painiketoimintojen suorittamista.

### 13 (Edellinen) -painike

Siirry edelliseen (tai nykyiseen) kappaleeseen, videon edelliseen osaan tai 5 minuuttia aikaisempaan kohtaukseen. Jos pidät painiketta painettuna, kappaleita tai videoita kelataan nopeasti taaksepäin.

### 14 Hihnan reikä

Tätä käytetään hihnan (lisävaruste) kiinnittämiseen.

### 15 N-merkki

Kosketa NFC-toimintoa tukevalla Bluetooth-äänilaitteella tätä merkkiä.

## Tietoja äänenvoimakkuussäädöstä (koskee vain Euroopan unionin direktiivejä noudattavia maita ja alueita)

Hälytyksen (äänimerkki)\* ja varoituksen [Check the volume level] tarkoituksena on suojata kuuloasi, kun nostat äänenvoimakkuusasetuksen tietyn tason yläpuolelle ensimmäisen kerran. Voit kuitata hälytyksen ja varoituksen napauttamalla hälytysvalintaikkunassa [OK].

\* Hälytys (äänimerkki) ei kuulu, kun kytket Bluetooth-äänilaitteen.

#### Huomautus

- Voit nostaa äänenvoimakkuuden määritetyn tason yläpuolelle hälytyksen ja varoituksen kuittaamisen jälkeen.
- Hälytys ja varoitus toistuvat ensimmäisen varoituksen jälkeen 20 tunnin ajan sen merkiksi, että äänenvoimakkuus on nostettu määritetyn tason yläpuolelle. Tällöin äänenvoimakkuus palautetaan automaattisesti alkuperäisen asetuksen mukaiselle tasolle.
- Jos äänenvoimakkuus asetetaan määritettyä tasoa suuremmaksi ja katkaiset Walkman-laitteen virran, äänenvoimakkuus palaa automaattisesti määritetylle tasolle.

## Alkuasetukset

## 1 Kytke Walkman-laite toimitukseen kuuluvalla USB-kaapelilla käynnissä olevaan tietokoneeseen ja lataa Walkman-laite.

Walkman-laite käynnistyy.

#### Huomautus

- Jos näytössä näkyy suuri akun kuvake Walkman-laitteen lataamisen aikana, akun jäljellä oleva varaus on edelleen liian alhainen Walkman-laitteen käyttöä varten. Walkman-laite käynnistyy automaattisesti, kun se on latautunut noin 10 minuuttia.
- Akku latautuu täyteen noin 4,5 tunnissa.
- Voit estää akun heikkenemisen lataamalla akun vähintään kerran puolessa vuodessa tai kerran vuodessa.



## 2 Jos USB-yhteysnäyttö tulee näkyviin, sulje näyttö napauttamalla ja jatka sitten alkuasetuksiin.

Kielen valintanäyttö\* tulee näkyviin.

\* Sen mukaan, mistä Walkman-laite on ostettu, kielen valintanäyttö ei ehkä tule näkyviin.

## 3 Valitse haluttu kieli käyttöoikeussopimuksen näyttämistä varten.

## 4 Varmista, että ymmärrät käyttöoikeussopimuksen ehdot, ja napauta sitten [Agree].

Alkuasetusnäyttö tulee näkyviin.

## 5 Napauta .

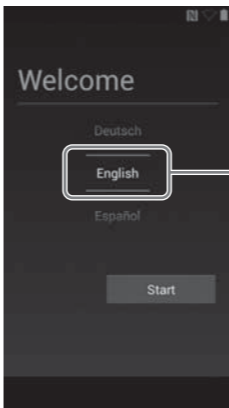

Tässä oppaassa käytetyt näytöt ja kuvat on tarkoitettu vain viitteeksi, ja ne voivat poiketa todellisesta tuotteesta tai näytöstä.

## 6 Valitse haluttu kieli.

## 7 Aloita Walkman-laitteen käyttö napauttamalla .

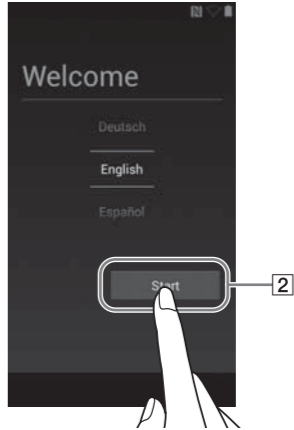

## 8 Määritä muun muassa Wi-Fi-yhteys, Google™-tili ja päivämäärä/kellonaika noudattamalla näytössä näkyviä ohjeita.

### Vihje

- Wi-Fi-yhteys ja Google-tili voidaan määrittää myös myöhemmin.

## Käyttöoppaan asentaminen ja lukeminen

Asenna ”Käyttöopas” tietokoneeseen. Se sisältää Walkman-laitteen perustoiminnot, asiakastukisivuston URL-osoitteen ja tietoja siitä, miten voit siirtää sisältöä, kuten musiikkia, Walkman-laitteeseen.

## 1 Kytke Walkman-laite käynnissä olevaan tietokoneeseen.

## 2 Varmista, että näytössä näkyy [USB storage in use].



### Vihje

- Jos näytössä näkyy [USB connected], napauta [Turn on USB storage].

## 3 Avaa seuraavat kansiot ja kaksoisnapsauta Walkman-laitteessa olevaa suoritettavaa tiedostoa.

- Windows 7 tai sitä aikaisempi käyttöjärjestelmä: [Käynnistä] – [Tietokone] – [WALKMAN] – [FOR\_WINDOWS] – [Help\_Guide\_Installer(.exe)].
- Windows 8: [Aloitusnäyttö] – [Työpöytä] – [Resurssienhallinta] – [Tietokone] – [WALKMAN] – [FOR\_WINDOWS] – [Help\_Guide\_Installer(.exe)].
- Windows 8.1: [Työpöytä] – [Resurssienhallinta] – [Tämä tietokone] – [WALKMAN] – [FOR\_WINDOWS] – [Help\_Guide\_Installer(.exe)].
- Mac: [Finder] – [WALKMAN] – [FOR\_MAC] – [Help\_Guide\_Installer\_for\_mac].



## 4 Suorita asennus noudattamalla näytössä näkyviä ohjeita.

## 5 Voit lukea käyttöopasta kaksoisnapsauttamalla tietokoneen luomaa pikavalintaa tai aliaskuvaketta.

## Walkman-laitteen virran kytkeminen/katkaiseminen

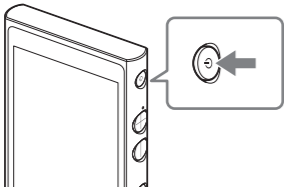
Katkaise virta, kun et aio käyttää Walkman-laitetta pitkään aikaan.



- 1 Kytke Walkman-laitteen virta painamalla -painiketta. Katkaise Walkman-laitteen virta painamalla -painiketta.**
- 2 Kun katkaiset Walkman-laitteen virran, napauta [ Power off] – [OK].**

## Näytön käynnistäminen/sammuttaminen

Näyttö sammuu, jos mitään toimintoa ei suoriteta tiettyyn aikaan.

- 1 Paina -painiketta.** Lukitusnäyttö tulee näkyviin.

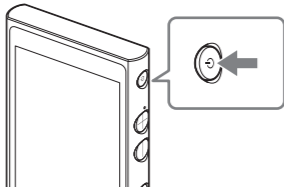

- 2 Vedä  ympyrän ulkopuolelle.**

Walkman-laitteen lukitus poistetaan, ja alkunäyttö avautuu. Voit sammuttaa näytön painamalla -painiketta uudelleen.

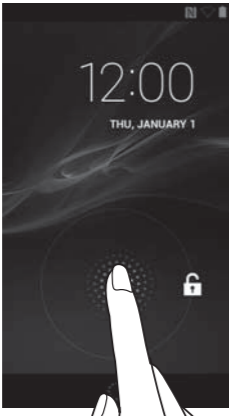

## Kosketusnäytön käyttäminen

Walkman-laitteen näyttö on kosketusherkkä. Voit käyttää Walkman-laitetta eleillä, kuten napauttamalla, painamalla ja sipaisemalla näyttöä. Lisätietoja on käyttöoppaassa.

### Napauta

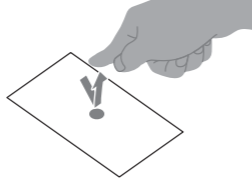

### Paina jonkin aikaa

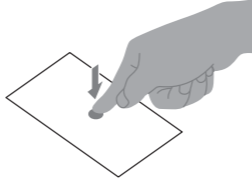

### Sipaise (pyyhkäise)

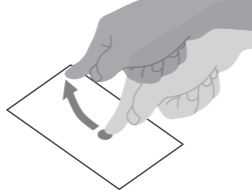

### Vedä

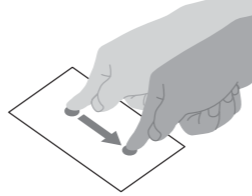

### Lähennä/loitonna nipistämällä

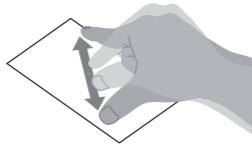

## Alkunäyttö

Alkunäyttö voidaan avata napauttamalla .

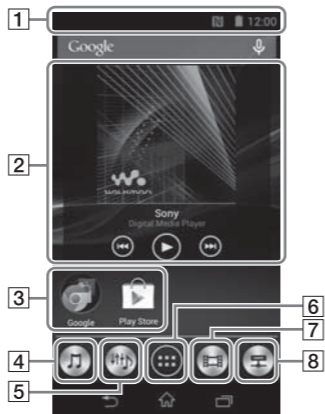

### **1** Tilapalkki

Näyttää Walkman-laitteen tilan ja ilmoitukset.

### **2** [Music player] -pienoisohjelma

Toista musiikkia.

### **3** Sovelluksen pikakuvake

Käynnistää sovelluksen yksilöllisesti.

### **4** [Music player] -pikakuvake

Toista Media Golla tai vetämällä ja pudottamalla siirrettyjä musiikkitiedostoja.

### **5** [Sound adjustment] -pikakuvake

Käynnistää äänensäätösovelluksen.

### **6** Sovellukset

Näyttää kaikki sovellukset ja pienoisohjelmat.

### **7** [Video player] -pikakuvake



Käynnistää videosoittimen.

### **8** [DLNA]-pikakuvake

Käynnistää DLNA-sovelluksen.

## Walkman-laitteen käyttöoppaan käyttäminen

Kun käytät Internetiä, voit katsoa käyttöoppaan verkossa olevan täydellisen version Walkman-laitteella.

- 1 Napauta alkunäytössä  ja napauta sitten  [Help Guide].**

## Vianmääritys

Jos Walkman-laite ei toimi odotetulla tavalla, yritä ratkaista ongelma toimimalla seuraavien ohjeiden mukaan.

- 1 Etsi ongelman ilmenemismuodot käyttöoppaan ”Vianmääritys”-oppaasta (HTML-asiakirja) ja kokeile esitettyjä toimenpiteitä.**
- 2 Liitä Walkman-laite tietokoneeseen akun lataamista varten.**
- 3 Paina -painiketta noin 8 sekunnin ajan.**

| Ongelma   | Syy/korjaus  |
|---|--|
| Tietokone ei tunnista Walkman-laitetta.                             | <ul style="list-style-type: none"><li>• Jos akun virta on vähissä, lataa akku.</li><li>• Kun käytät Walkman-laitetta ensimmäisen kerran tai jos et ole käyttänyt Walkman-laitetta pitkään aikaan, voi kestää muutaman minuutin, ennen kuin tietokone tunnistaa sen. Varmista, että tietokone tunnistaa Walkman-laitteen, kun se on ollut kytkettynä tietokoneeseen noin 10 minuutin ajan.</li><li>• Varmista, että USB-kaapeli on kytketty asianmukaisesti ja kunnolla tietokoneeseen.</li><li>• Käytä toimitukseen kuuluvaa USB-kaapelia.</li><li>• Walkman-laite ei ehkä toimi, jos se on kytketty USB-keskittimen kautta. Kytke Walkman-laite suoraan tietokoneen USB-liitäntään.</li><li>• Varmista, että USB-yhteyttä ei ole katkaistu. Vedä tilapalkkia ja napauta ilmoituspaneelissa [Turn on USB storage], [Turn on USB storage] ja sitten [OK].</li><li>• Jos ongelma ei ratkea esitetyillä ohjeilla, palauta Walkman-laitteen asetukset painamalla -painiketta noin 8 sekunnin ajan ja yritä sitten muodostaa USB-yhteys uudelleen.</li></ul> |
| Walkman-laite muuttuu epävakaaksi, kun se kytketään tietokoneeseen. | <ul style="list-style-type: none"><li>• Walkman-laite voi olla epävakaa, jos käytät USB-keskitintä tai USB-jatkokaapelia. Kytke Walkman-laite suoraan tietokoneen USB-liitäntään.</li></ul>  |
| Walkman-laite lämpenee.   | <ul style="list-style-type: none"><li>• Walkman-laitteen käyttötavan mukaan Walkman-laite voi lämmetä, kun akkua ladataan tai kun Walkman-laitteella suoritetaan vaativia tiedonkäsittelyprosesseja. Tämä ei ole vika.</li></ul>   |



## Tekniset tiedot

Käynnistysaika, kun akku on tyhjä

Noin 10 minuuttia

Akun käyttölämpötila  
5–35 °C

## Varotoimet

Sinun on hyväksyttävä käyttöoikeussopimus, kun käytät Walkman-laitetta ensimmäisen kerran. Jos haluat lukea sen uudelleen, pyyhkäise tilapalkkia ja napauta  –  [SETTINGS] –  [About device] – [Legal information] – [Sony EULA].

### Lakeja ja tavaramerkkejä koskevia tietoja

- Tietoja laista, määräyksistä ja tavaramerkkioikeuksista saat toimitukseen kuuluvan ohjelmiston ”Tärkeitä tietoja” -osasta. Voit lukea sen asentamalla toimitukseen kuuluvan ohjelmiston tietokoneeseen.
- Google, Android ja muut merkit ovat Google Inc:n tavaramerkkejä.
- Android-robotti on jäljennetty tai muutettu Googlen luomasta ja jakamasta työstä, ja sitä käytetään Creative Commons 3.0 Attribution License -käyttöoikeuden ehtojen mukaisesti.

### Tietoja kuulokkeista

- Vältä käyttämästä laitetta kuuloasi mahdollisesti vahingoittavalla äänenvoimakkuudella.
- Suurta äänenvoimakkuutta käytettäessä ulkopuoliset äänet eivät ehkä kuulu. Vältä käyttämästä laitetta tilanteissa, joissa kuulo ei saa häiriintyä, kuten ajon ja pyöräilyn aikana.
- Koska kuulokkeet ovat rakenteeltaan avoimia, ääni kuuluu niistä läpi. Vältä häiritsemästä ympärilläsi olevia ihmisiä.

### Omistajan merkinnät

Tuotteen malli ja sarjanumerot on merkitty soittimen taustapuolelle. Kirjoita ne alla varattuun tilaan. Tarvitset näissä tiloissa olevat tiedot, kun otat yhteyttä Sonyn jälleenmyyjään tuotetta koskevista asioissa.

Mallinro \_\_\_\_\_

Sarjanro \_\_\_\_\_

Älä käytä 5 GHz:n Wi-Fi-toimintoa ulkotiloissa.

Tämän toiminnon käyttö on joissakin maissa ja joillakin alueilla laissa kielletty.

Muotoilu ja tekniset tiedot voivat muuttua ilman erillistä ilmoitusta.