

Κέντρο AV

Οδηγίες χρήσης

EL

Για να ακυρώσετε την οθόνη επίδειξης (Demo), ανατρέξτε στην ενότητα σελίδα 20.



Video CD



Made for

 iPod  iPhone



Φροντίστε να εγκαταστήσετε αυτήν τη μονάδα στο ταμπλό του αυτοκινήτου για λόγους ασφαλείας. Για την εγκατάσταση και συνδέσεις, ανατρέξτε στον παρεχόμενο οδηγό «Εγκατάσταση/Συνδέσεις».



Απόρριψη χρησιμοποιημένων μπαταριών και χρησιμοποιημένου ηλεκτρικού και ηλεκτρονικού εξοπλισμού (ισχύει στην Ευρωπαϊκή Ένωση και σε άλλες ευρωπαϊκές χώρες με ξεχωριστά συστήματα διακομιδής)

Το σύμβολο αυτό επάνω στο προϊόν, τη μπαταρία ή τη συσκευασία υποδεικνύει ότι δεν πρέπει να μεταχειρίζεστε το προϊόν και τη μπαταρία ως κοινά οικιακά απορρίμματα. Σε ορισμένες μπαταρίες, το σύμβολο αυτό ενδέχεται να χρησιμοποιείται σε συνδυασμό με ένα χημικό σύμβολο. Τα χημικά σύμβολα του υδραργύρου (Hg) ή του μολύβδου (Pb) προστίθενται εάν η μπαταρία περιέχει περισσότερο από 0,0005% υδράργυρο ή 0,004% μολύβδο. Με τη διασφάλιση της σωστής απόρριψης αυτών των προϊόντων και μπαταριών συμβάλλετε στην αποτροπή ενδεχόμενων αρνητικών επιπτώσεων προς το περιβάλλον και την ανθρώπινη υγεία, οι οποίες, σε διαφορετική περίπτωση, θα μπορούσαν να προκληθούν από ακατάλληλη διαχείριση αποβλήτων. Η ανακύκλωση υλικών συμβάλλει στην εξοικονόμηση φυσικών πόρων. Στην περίπτωση προϊόντων τα οποία για λόγους ασφαλείας, απόδοσης ή ακεραιότητας των δεδομένων απαιτούν μόνιμη σύνδεση με μια ενσωματωμένη μπαταρία, αυτή η μπαταρία θα πρέπει να αντικαθίσταται μόνο από εξειδικευμένο προσωπικό επισκευής. Για τη διασφάλιση της σωστής μεταχείρισης της μπαταρίας και του ηλεκτρικού και ηλεκτρονικού εξοπλισμού, παραδώστε αυτά τα προϊόντα στο τέλος της ωφέλιμης διάρκειας ζωής τους στο κατάλληλο σημείο συλλογής για την ανακύκλωση ηλεκτρικού και ηλεκτρονικού εξοπλισμού. Για τις μπαταρίες άλλου τύπου, ανατρέξτε στην ενότητα σχετικά με τη διαδικασία ασφαλούς αφαίρεσης της μπαταρίας από το προϊόν. Παραδώστε τη μπαταρία στο κατάλληλο σημείο συλλογής για την ανακύκλωση μεταχειρισμένων μπαταριών. Για λεπτομερείς πληροφορίες σχετικά με την ανακύκλωση αυτού του προϊόντος ή των μπαταριών, επικοινωνήστε με τις τοπικές δημοτικές αρχές, την υπηρεσία αποκομιδής οικιακών απορριμμάτων ή το κατάστημα από το οποίο αγοράσατε το προϊόν ή την μπαταρία.

Σημείωση για την μπαταρία λιθίου

Μην εκθέτετε την μπαταρία σε υπερβολική θερμότητα, όπως άμεσο ηλιακό φως, πυρκαγιά ή παρόμοια.

Προειδοποίηση

Για να αποτρέψετε την πυρκαγιά ή τον κίνδυνο ηλεκτροπληξία, μην εκθέτετε τη μονάδα σε βροχή ή υγρασία.

Για την αποφυγή ηλεκτροπληξίας, μην ανοίγετε το περίβλημα. Αναθέστε την εκτέλεση εργασιών επιδιόρθωσης μόνο σε εξειδικευμένο προσωπικό.

ΠΡΟΣΟΧΗ

Η χρήση οπτικών μέσων με αυτό το προϊόν θα αυξήσει τον κίνδυνο για τα μάτια. Καθώς η ακτίνα λέιζερ που χρησιμοποιείται σε αυτήν τη συσκευή αναπαραγωγής CD/DVD είναι επιβλαβής για τα μάτια, μην επιχειρήσετε να αποσυναρμολογήσετε το περίβλημα. Αναθέστε την εκτέλεση εργασιών επιδιόρθωσης μόνο σε εξειδικευμένο προσωπικό.

Κατασκευάζεται στην Κίνα

Ιδιότητες διόδου λέιζερ

- Διάρκεια εκπομπής: Συνεχής
- Έξοδος λέιζερ: Μικρότερη από 46,8 mW (Αυτή η έξοδος είναι η τιμή μέτρησης σε απόσταση 70 mm από την επιφάνεια του αντικειμενικού φακού του μπλοκ οπτικής λήψης με διάφραγμα 7 mm).

Η πινακίδα στοιχείων που αναφέρει την τάση λειτουργίας κ.λπ. βρίσκεται στο κάτω μέρος του περιβλήματος.



Με το παρόν, η Sony Corp. δηλώνει ότι το παρόν XAV-68BT συμμορφώνεται με τις ουσιαστικές απαιτήσεις και άλλες σχετικές διατάξεις της Οδηγίας 1999/5/EK.

Για λεπτομέρειες, επισκεφθείτε την ακόλουθη διεύθυνση URL:

<http://www.compliance.sony.de/>

Ειδοποίηση για τους πελάτες: οι ακόλουθες πληροφορίες ισχύουν μόνο για εξοπλισμό που πωλείται σε χώρες στις οποίες ισχύουν οι οδηγίες της EE

Κατασκευαστής: Sony Corporation, 1-7-1 Konan Minato-ku Tokyo, 108-0075 Ιαπωνία
Για συμμόρφωση προϊόντων EE: Sony Deutschland GmbH, Hedelfinger Strasse 61, 70327 Stuttgart, Γερμανία

Προειδοποίηση αν το σύστημα ανάφλεξης του αυτοκινήτου σας δεν έχει θέση ACC

Αφού στρέψετε το σύστημα ανάφλεξης στο ανενεργό, φροντίστε να πατήσετε και να κρατήσετε πατημένο το OFF στη μονάδα έως ότου οι ενδείξεις στην οθόνη εξαφανιστούν. Διαφορετικά, η οθόνη δεν σβήνει και αυτό εξαντλεί τη μπαταρία.

Αποποίηση σχετικά με τις υπηρεσίες που παρέχονται από τρίτα μέρη

Ενδέχεται να γίνει αλλαγή, αναστολή ή τερματισμός των υπηρεσιών που παρέχονται από τρίτα μέρη χωρίς ειδοποίηση. Η Sony δεν φέρει καμία ευθύνη για τις καταστάσεις αυτού του είδους.

Σημειώσεις για τη λειτουργία BLUETOOTH

Προσοχή

ΣΕ ΚΑΜΙΑ ΠΕΡΙΠΤΩΣΗ ΔΕΝ ΘΑ ΦΕΡΕΙ ΕΥΘΥΝΗ Η SONY ΓΙΑ ΟΠΟΙΑΔΗΠΟΤΕ ΠΑΡΕΠΟΜΕΝΗ, ΕΜΜΕΣΗ Ή ΤΥΧΑΙΑ ΖΗΜΙΑ Ή ΑΛΛΕΣ ΖΗΜΙΕΣ ΣΥΜΠΕΡΙΛΑΜΒΑΝΟΜΕΝΩΝ, ΧΩΡΙΣ ΠΕΡΙΟΡΙΣΜΟ, ΤΗΣ ΑΠΩΛΕΙΑΣ ΚΕΡΔΩΝ, ΤΗΣ ΑΠΩΛΕΙΑΣ ΕΙΣΟΔΗΜΑΤΩΝ, ΤΗΣ ΑΠΩΛΕΙΑΣ ΔΕΔΟΜΕΝΩΝ, ΤΗΣ ΑΠΩΛΕΙΑΣ ΧΡΗΣΗΣ ΤΟΥ ΠΡΟΪΟΝΤΟΣ Ή ΟΠΟΙΟΥΔΗΠΟΤΕ ΣΥΝΔΕΔΕΜΕΝΟΥ ΕΞΟΠΛΙΣΜΟΥ, ΧΡΟΝΟΥ ΜΗ ΛΕΙΤΟΥΡΓΙΑΣ ΚΑΙ ΧΡΟΝΟΥ ΤΟΥ ΑΓΟΡΑΣΤΗ ΠΟΥ ΣΥΝΔΕΔΕΤΑΙ Ή ΠΡΟΚΥΠΤΕΙ ΑΠΟ ΤΗ ΧΡΗΣΗ ΑΥΤΟΥ ΤΟΥ ΠΡΟΪΟΝΤΟΣ, ΤΟΥ ΥΛΙΚΟΥ ΤΟΥ Ή/ΚΑΙ ΤΟΥ ΛΟΓΙΣΜΙΚΟΥ ΤΟΥ.

ΣΗΜΑΝΤΙΚΗ ΣΗΜΕΙΩΣΗ!

Ασφαλής και αποτελεσματική χρήση

Αλλαγές ή τροποποιήσεις σε αυτήν τη μονάδα που δεν έχουν εγκριθεί ρητά από τη Sony μπορεί να ακυρώσουν την εξουσία του χρήστη να χειρίζεται αυτόν τον εξοπλισμό. Ελέγξτε για εξαιρέσεις, λόγω εθνικών απαιτήσεων ή περιορισμών, για τη χρήση εξοπλισμού BLUETOOTH προτού χρησιμοποιήσετε αυτό το προϊόν.

Οδήγηση

Ελέγξτε τους νόμους και τους κανονισμούς για τη χρήση κινητών τηλεφώνων και εξοπλισμού handsfree στις περιοχές όπου οδηγείτε. Πάντοτε να έχετε πλήρως στραμμένη την προσοχή σας στην οδήγηση και να σταματάτε στην άκρη του δρόμου και να σταθμεύετε προτού κάνετε ή απαντήσετε σε μια κλήση εάν το απαιτούν οι συνθήκες οδήγησής.

Σύνδεση σε άλλες συσκευές

Όταν συνδέεστε σε οποιαδήποτε άλλη συσκευή, διαβάστε τον οδηγό χρήστη της για αναλυτικές οδηγίες ασφαλείας.

Έκθεση σε ραδιοσυχνότητα

Τα σήματα ραδιοσυχνότητων μπορεί να επηρεάσουν ακατάλληλα εγκατεστημένα ή ανεπαρκώς θωρακισμένα ηλεκτρονικά συστήματα σε αυτοκίνητα, όπως ηλεκτρονικά συστήματα έγχυσης καυσίμων, ηλεκτρονικά αντιολισθητικά (αντιμπλοκαρίσματος) συστήματα πέδησης, ηλεκτρονικά συστήματα ελέγχου ταχύτητας ή συστήματα αερόσακων. Για την εγκατάσταση ή την επισκευή αυτής της συσκευής, συμβουλευτείτε τον κατασκευαστή ή τον αντιπρόσωπο του αυτοκινήτου σας.

Η εσφαλμένη εγκατάσταση ή επισκευή μπορεί να είναι επικίνδυνη και μπορεί να καταστήσει άκυρη τυχόν εγγύηση που μπορεί να ισχύει για αυτήν τη συσκευή.

Συμβουλευτείτε τον κατασκευαστή του αυτοκινήτου σας για να διασφαλίσετε ότι η χρήση του κινητού σας τηλεφώνου στο αυτοκίνητο δεν θα επηρεάσει το ηλεκτρονικό του σύστημα.

Να ελέγχετε τακτικά ότι όλες οι ασύρματες συσκευές στο αυτοκίνητό σας είναι τοποθετημένες και λειτουργούν σωστά.

Επείγουσες κλήσεις

Αυτό το handsfree BLUETOOTH αυτοκινήτου και η ηλεκτρονική συσκευή που είναι συνδεδεμένη στο handsfree λειτουργούν χρησιμοποιώντας ραδιοφωνικά σήματα, δίκτυα κινητής τηλεφωνίας και επίγεια, καθώς και λειτουργία προγραμματιζόμενη από το χρήστη, η οποία δεν μπορεί να εγγραφεί σύνδεση υπό όλες τις συνθήκες.

Για το λόγο αυτό, μη βασίζεστε αποκλειστικά σε οποιαδήποτε ηλεκτρονική συσκευή για ουσιαστική επικοινωνία (όπως επείγοντα ιατρικά περιστατικά).

Να θυμάστε ότι για να κάνετε ή να λάβετε κλήσεις, το handsfree και η ηλεκτρονική συσκευή που είναι συνδεδεμένη στο handsfree πρέπει να είναι ενεργοποιημένες σε περιοχή εξυπηρέτησης με επαρκή ισχύ σήματος κινητής τηλεφωνίας. Οι επείγουσες κλήσεις μπορεί να μην είναι δυνατές σε όλα τα δίκτυα κινητής τηλεφωνίας ή όταν χρησιμοποιούνται ορισμένες υπηρεσίες δικτύου ή/και λειτουργίες του τηλεφώνου. Συμβουλευτείτε τον τοπικό πάροχο υπηρεσιών σας.

Πίνακας περιεχομένων

Προειδοποίηση.....	2
Οδηγός εξαρτημάτων και στοιχείων ελέγχου... ..	5

Ξεκινώντας

Επαναρρύθμιση της μονάδας	7
Ρύθμιση του ρολογιού.....	7
Προετοιμασία συσκευής BLUETOOTH	7

Ακρόαση ραδιοφώνου

Ακρόαση ραδιοφώνου.....	9
Αποθήκευση και λήψη σταθμών.....	9
Χρήση του συστήματος ραδιοπληροφόρησης (RDS)	10

Αναπαραγωγή

Αναπαραγωγή δίσκου.....	11
Αναπαραγωγή συσκευής iPod/USB.....	12
Αναπαραγωγή μιας συσκευής BLUETOOTH	13
Αναζήτηση και αναπαραγωγή κομματιών.....	13
Διαθέσιμες επιλογές	14
Picture EQ	14
Aspect	14
DVD Audio Level	14

Χρήσιμη λειτουργία

Χρήση του Siri Eyes Free.....	15
-------------------------------	----

Κλήσεις handsfree

Λήψη μιας κλήσης	16
Πραγματοποίηση μιας κλήσης	16
Διαθέσιμοι χειρισμοί στη διάρκεια μιας κλήσης	17
Διαχείριση δεδομένων κλήσης.....	17
Μενού επιλογών τηλεφώνου	17

Ρυθμίσεις

Γενικές ρυθμίσεις.....	18
Ρύθμιση πάνελ αφής.....	18
Επαναφορά Bluetooth.....	19
Ρυθμίσεις ήχου.....	20
Ρύθμιση ήχου	20
Ρυθμίσεις οθόνης.....	20
Οπτικές ρυθμίσεις	20

Πρόσθετες πληροφορίες

Βοηθητικός εξοπλισμός ήχου/βίντεο	21
Κάμερα πίσω προβολής.....	22
Προφυλάξεις	22
Συντήρηση	27
Τεχνικά χαρακτηριστικά	28
Αντιμετώπιση προβλημάτων	30
Κατάλογος κωδικών γλώσσας.....	35

Οδηγός εξαρτημάτων και στοιχείων ελέγχου

Κύρια μονάδα

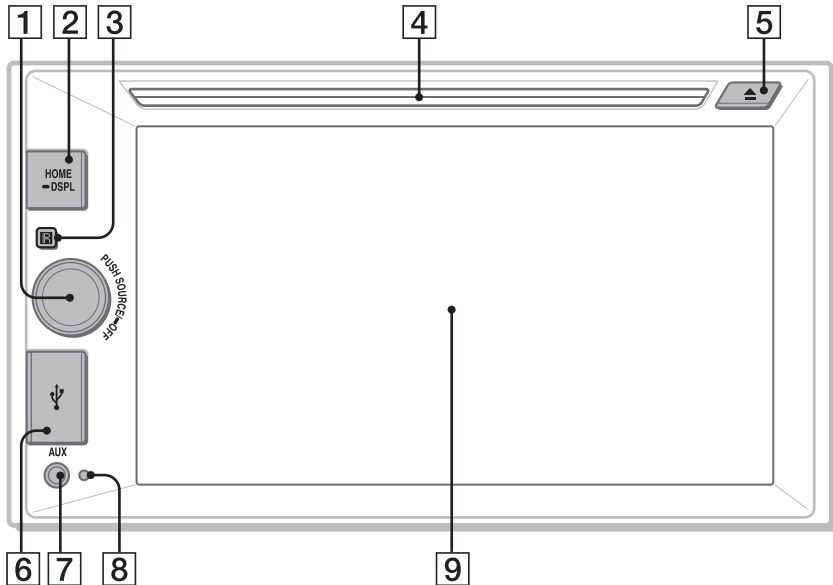

1 SOURCE

Ενεργοποιήστε τη μονάδα.

Αλλάξτε την πηγή. Κάθε πάτημα εμφανίζει μια πηγή με δυνατότητα επιλογής σε ένα αναδυόμενο παράθυρο στην τρέχουσα οθόνη.

-OFF

Πατήστε παρατεταμένα για 1 δευτερόλεπτο για να εξέλθετε από την πηγή.

Πατήστε και κρατήστε πατημένο για πάνω από 2 δευτερόλεπτα για να απενεργοποιήσετε τη μονάδα. Όταν η μονάδα απενεργοποιείται, η λειτουργία του τηλεχειριστηρίου δεν είναι διαθέσιμη.

Κουμπί ελέγχου έντασης ήχου

Περιστρέψτε το για να ρυθμίσετε την ένταση του ήχου.

2 HOME

Ανοίξτε το μενού HOME.

Όταν είναι πατημένο στη διάρκεια δίσκου, αναπαραγωγής iPod ή USB, η αναπαραγωγή διακόπτεται και δεν υπάρχει ήχος. Για να συνεχίσετε την αναπαραγωγή, ακουμπήστε το .

-DSPL (οθόνη)

Πατήστε παρατεταμένα για να ανοίξετε το μενού της οθόνης.

Η λειτουργία απενεργοποίησης οθόνης έχει ρυθμιστεί στο μενού οθόνης. Όταν ενεργοποιηθεί η λειτουργία απενεργοποίησης οθόνης, η οθόνη απενεργοποιείται. Ακουμπήστε οπουδήποτε στην οθόνη για να την ξαναψάψετε.

-VOICE

Πατήστε και κρατήστε πατημένο για να ενεργοποιήσετε τη λειτουργία φωνητικής εντολής. Για να αντιστοιχίσετε τη λειτουργία φωνητικής εντολής στο κουμπί HOME, επιλέξτε το [Voice] στο [HOME Key Function] (σελίδα 19).

3 Υποδοχή για το τηλεχειριστήριο

4 Υποδοχή δίσκου

5 ▲ (εξαγωγή δίσκου)

6 Θύρα USB

Ανοίξτε το κάλυμμα για να συνδέσετε μια συσκευή USB.

7 Ακροδέκτης AUX

8 Κουμπί επαναφοράς

9 Οθόνη/πάνελ αφής

Τηλεχειριστήριο RM-X170

Το τηλεχειριστήριο μπορεί να χρησιμοποιηθεί για τη λειτουργία των στοιχείων ελέγχου ήχου. Για λειτουργίες του μενού, χρησιμοποιήστε το πάνελ αφής.

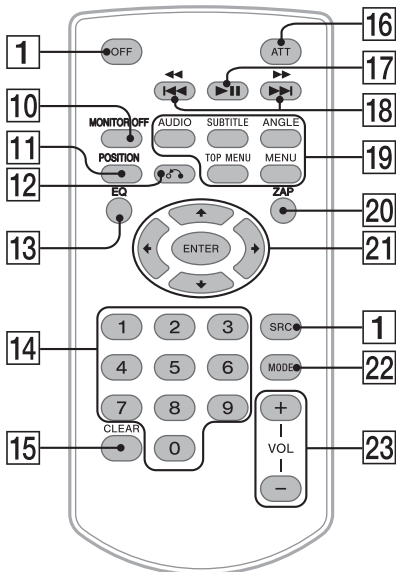

Αφαιρέστε το φιλμ μόνωσης πριν τη χρήση.

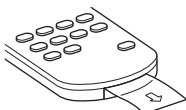

10 MONITOR OFF

11 POSITION

Αυτό το κουμπί δεν υποστηρίζεται.

12 ↶ (επιστροφή)

Επιστρέψτε στην προηγούμενη οθόνη/ επιστρέψτε στο μενού σε ένα Video CD (VCD).

13 EQ (ισοσταθμιστής)

Επιλέξτε καμπύλη ισοσταθμιστή.

14 Αριθμητικά κουμπιά (0 - 9)

15 CLEAR

16 ATT (εξασθένηση)

Εξασθενήστε τον ήχο. Για ακύρωση, πατήστε ξανά ή πατήστε το VOL +.

17 ▶|| (αναπαραγωγή/παύση)

18 ◀◀◀/▶▶▶ (προηγούμενο/επόμενο)

19 Κουμπιά ρύθμισης αναπαραγωγής DVD

20 ZAP (zappin) (σελίδα 10)

21 ◀/▶/◀/▶ (δρομέας)/ENTER

22 MODE

Επιλέξτε τη ζώνη ραδιοφώνου.

23 VOL (ένταση ήχου) +/-

Ενδείξεις οθόνης

Οθόνη αναπαραγωγής:

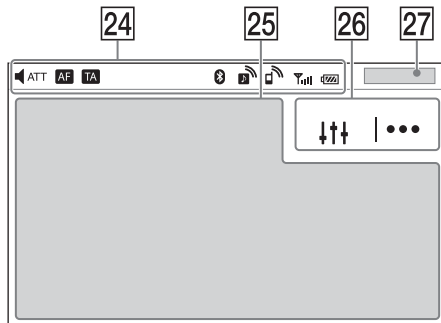

Αρχική οθόνη:

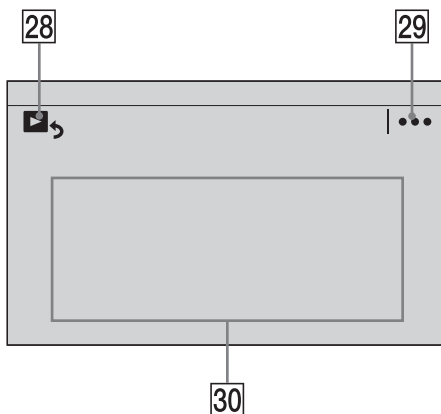

24 Ενδείξεις



Ανάβει όταν είναι ο ήχος εξασθενημένος.



(Εναλλακτικές συχνότητες)

Ανάβει όταν είναι διαθέσιμο AF.



(Δελτίο κυκλοφορίας)

Ανάβει όταν διατίθενται τρέχουσες πληροφορίες κυκλοφορίας.



Ανάβει όταν το σήμα BLUETOOTH είναι ενεργοποιημένο.
Αναβοσβήνει όταν η σύνδεση είναι σε εξέλιξη.



Ανάβει όταν μια συσκευή είναι συνδεδεμένη στη μονάδα για ροή ήχου.



Ανάβει όταν ένα κινητό τηλέφωνο είναι συνδεδεμένο στη μονάδα για κλήση handsfree.



Υποδεικνύει την κατάσταση ισχύος σήματος του συνδεδεμένου κινητού τηλεφώνου.



Υποδεικνύει την κατάσταση της υπολειπόμενης μπαταρίας του συνδεδεμένου κινητού τηλεφώνου.

- 25 Συγκεκριμένη περιοχή εφαρμογής**
Εμφανίζει στοιχεία ελέγχου αναπαραγωγής/υποδείξεις ή δείχνει την κατάσταση της μονάδας. Τα εμφανιζόμενα στοιχεία διαφέρουν ανάλογα με την πηγή.

26 Κοινή περιοχή



Αποκτά πρόσβαση στο μενού των ρυθμίσεων Sound Adjust άμεσα (σελίδα 20).

|••• (επιλογή)

Ανοίξει το μενού επιλογών. Το μενού επιλογών διαφέρει ανάλογα με την πηγή.

- 27 Ρολόι (σελίδα 7)**
Όταν η πηγή επιλέξει το [AUX Front], [AUX Rear] ή το [Rear Camera], το ρολόι δεν εμφανίζεται.

- 28 **
Αλλάξετε από την οθόνη HOME στην οθόνη αναπαραγωγής.

- 29 |••• (επιλογή)**
Ανοίξει το μενού επιλογών HOME.
Πατήστε το HOME, έπειτα πατήστε το |•••.

[Icon View]

Επιλέγει την οθόνη εικονιδίου: [Line View] ή [Grid View].

Για να επιστρέψετε στην αρχική οθόνη, αγγίξτε το .

- 30 Πλήκτρα επιλογής πηγής**
Αλλάξετε την πηγή.

Ξεκινώντας

Επαναρρύθμιση της μονάδας

Προτού λειτουργήσετε τη μονάδα για πρώτη φορά, ή αφού αντικαταστήσετε τη μπαταρία αυτοκινήτου ή αλλάξετε τις συνδέσεις, πρέπει να επαναφέρετε τη μονάδα.

1 Πατήστε το κουμπί επαναφοράς στη μονάδα.

Χρησιμοποιήστε ένα αιχμηρό αντικείμενο, όπως ένα στυλό.

Σημείωση

Το πάτημα του κουμπιού επαναφοράς θα διαγράψει τη ρύθμιση του ρολογιού και ορισμένα αποθηκευμένα περιεχόμενα.

Ρύθμιση του ρολογιού

1 Πατήστε το HOME, έπειτα πατήστε το [Settings].

2 Πατήστε το , έπειτα πατήστε το [Clock Adjust].

Εμφανίζεται η οθόνη ρυθμίσεων.

3 Πατήστε το ▲/▼ για να ρυθμίσετε την ώρα και τα λεπτά.

4 Ακουμπήστε το [Set].

Η ρύθμιση ολοκληρώθηκε.



Για να ενεργοποιήσετε/απενεργοποιήσετε τη λειτουργία CT (σελίδα 10), ακουμπήστε το [Clock Time].

Προετοιμασία συσκευής BLUETOOTH



Μπορείτε να απολαύσετε μουσική ή να εκτελέσετε κλήσεις handsfree, συνδέοντας μια κατάλληλη συσκευή BLUETOOTH (κινητό τηλέφωνο, συσκευή ήχου, κ.λπ.). Για λεπτομέρειες σχετικά με τη σύνδεση συσκευής BLUETOOTH, ανατρέξτε στις οδηγίες χρήσης που παρέχονται με τη συσκευή. Προτού συνδέσετε, μειώστε την ένταση του ήχου αυτής της μονάδας. Διαφορετικά, μπορεί να παραχθεί δυνατός ήχος.

Σύζευξη και σύνδεση με συσκευή BLUETOOTH

Όταν συνδέετε μια συσκευή BLUETOOTH για πρώτη φορά, απαιτείται αμοιβαία εγγραφή (ονομάζεται «σύζευξη»). Η σύζευξη επιτρέπεται στη μονάδα και σε άλλες συσκευές να αναγνωρίζονται μεταξύ τους.

- 1 Πατήστε το HOME, έπειτα πατήστε το [Settings].
- 2 Ακουμπήστε το .
- 3 Ακουμπήστε το [Bluetooth Connection], έπειτα θέστε το σήμα στο [ON].
Το σήμα BLUETOOTH αυτής της μονάδας ενεργοποιείται και εμφανίζεται το  στη γραμμή κατάστασης.
- 4 Ακουμπήστε το [Pairing].
Η μονάδα εισέρχεται σε κατάσταση αναμονής σύζευξης.
- 5 Εκτελέστε τη διαδικασία σύζευξης στη συσκευή BLUETOOTH για να εντοπίσετε την παρούσα μονάδα.
- 6 Επιλέξτε το «SONY:XAV-68BT» που εμφανίζεται στην οθόνη της συσκευής BLUETOOTH.
- 7 Εάν απαιτείται εισαγωγή κλειδιού πρόσβασης* στη συσκευή BLUETOOTH, εισαγάγετε το [0000].

* Το κλειδί πρόσβασης μπορεί να ονομάζεται «passcode», «PIN code», «PIN number», «password», κ.λπ., ανάλογα με τη συσκευή BLUETOOTH.

- 8 Επιλέξτε αυτήν τη μονάδα στη συσκευή BLUETOOTH για να εδραιώσετε τη σύνδεση BLUETOOTH.
Το  ή το  ανάβει όταν πραγματοποιηθεί η σύνδεση.

Σημείωση

Ενώ συνδέεστε σε μια συσκευή BLUETOOTH, αυτή η μονάδα δεν μπορεί να ανιχνευθεί από άλλη συσκευή. Για να επιτρέψετε την ανίχνευση, τερματίστε την τρέχουσα σύνδεση.



Σύνδεση με μια συζευγμένη συσκευή BLUETOOTH

Σε αυτό το κεφάλαιο εξηγείται πώς να συνδεθείτε με αυτόματα σε καταχωρημένες συσκευές BLUETOOTH.

- 1 Βεβαιωθείτε ότι τα σήματα BLUETOOTH και σε αυτήν τη μονάδα (σελίδα 19) και στη συσκευή BLUETOOTH είναι ενεργοποιημένα.

Το  στη γραμμή κατάστασης υποδεικνύει ότι το σήμα BLUETOOTH σε αυτήν τη μονάδα είναι ενεργοποιημένο.

- 2 Χρησιμοποιήστε τη συσκευή BLUETOOTH για να συνδεθείτε με τη μονάδα.

Εμφανίζεται το  ή το .

Όταν το σύστημα ανάφλεξης είναι ενεργοποιημένο με το σήμα BLUETOOTH επίσης ενεργοποιημένο, αυτή η μονάδα αναζητά τη συσκευή BLUETOOTH που συνδέθηκε τελευταία και η σύνδεση γίνεται αυτόματα εάν είναι δυνατόν.

Σημείωση

Εάν αυτή η μονάδα δεν μπορεί να ανιχνεύσει τη συσκευή BLUETOOTH που συνδέθηκε τελευταία, ακουμπήστε το [Reconnect] για να αναζητήσετε ξανά τη συσκευή που συζεύχθηκε τελευταία. Εάν το πρόβλημα δεν επιλύεται, ακολουθήστε τη διαδικασία σύζευξης.

Για εγκατάσταση του μικροφώνου

Για να αιχμαλωτίζεται η φωνή σας σε μια κλήση handsfree, πρέπει να εγκαταστήσετε το μικρόφωνο (παρέχεται).

Για λεπτομέρειες σχετικά με τον τρόπο σύνδεσης του μικροφώνου, ανατρέξτε στον οδηγό «Εγκατάσταση/Συνδέσεις» που παρέχεται.

Ακρόαση ραδιοφώνου

Ακρόαση ραδιοφώνου

Για να ακούσετε ραδιοφωνία, πατήστε το HOME, έπειτα πατήστε το [Tuner].

Στοιχεία ελέγχου/υποδείξεις λήψης

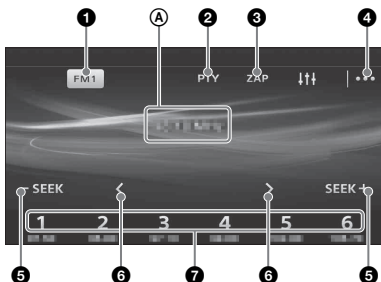

Στοιχεία ελέγχου λήψης (1 έως 7)

- 1** **Εικονίδιο τρέχουσας ζώνης**
Ανοίγει τη λίστα ζώνης.
- 2** **[PTY] (Τύποι προγράμματος) (FM μόνο)**
Ανοίγει τη λίστα PTY (σελίδα 11).
- 3** **[ZAP] (ZAPPIN™)**
Βοηθά στην εύρεση ενός επιθυμητού σταθμού ακούγοντας προσυntonισμένους σταθμούς για μερικά δευτερόλεπτα.
- 4** **|...|**
Ανοίγει το μενού επιλογών δέκτη.
- 5** **-SEEK/SEEK+**
Συntonίζεται αυτόματα.
- 6** **</>**
Συntonίζεται με το χέρι.
Πατήστε και κρατήστε πατημένο για συνεχή παράλειψη συχνότητας.
- 7** **[1] έως [6]**
Επιλέγει έναν προσυntonισμένο σταθμό. Ακουμπήστε και κρατήστε πατημένο για να αποθηκεύσετε την επί του παρόντος εμφανιζόμενη συχνότητα σε αυτήν την προσυntonισμένη.

Υποδείξεις λήψης (A)

- A Συχνότητα

Αποθήκευση και λήψη σταθμών

Προσοχή

Όταν συntonίζετε σταθμούς ενώ οδηγείτε, χρησιμοποιήστε τη λειτουργία Best Tuning Memory (BTM- Μνήμη σταθμών βέλτιστου συntonισμού) για να αποφύγετε τυχόν ατυχήματα.

Αυτόματη αποθήκευση (BTM)

- 1** Επιλέξτε την επιθυμητή ζώνη ([FM1], [FM2], [FM3], [AM1], ή [AM2]).
- 2** Ακουμπήστε το |...|.
- 3** Πατήστε το [BTM], έπειτα το [Search].
Η μονάδα αποθηκεύει τους πρώτους έξι διαθέσιμους σταθμούς σε προσυntonισμένους αριθμούς ([1] έως [6]).

Συntonισμός

- 1** Ακουμπήστε την τρέχουσα ζώνη.
Εμφανίζεται η λίστα ζωνών.
- 2** Ακουμπήστε την επιθυμητή ζώνη ([FM1], [FM2], [FM3], [AM1], ή [AM2]).
- 3** Εκτελέστε τη διαδικασία συntonισμού.

Για να συntonίσετε αυτόματα
Ακουμπήστε το **-SEEK/SEEK+**.

Η σάρωση σταματά όταν η μονάδα λαμβάνει έναν σταθμό. Επαναλάβετε αυτή τη διαδικασία έως ότου αρχίσετε να λαμβάνετε το σταθμό που επιθυμείτε.

Για να συntonίσετε με το χέρι

Ακουμπήστε τα **</>** επαναλαμβανόμενα έως ότου λαμβάνεται η επιθυμητή συχνότητα.

Για να παραλείπετε συχνότητες συνεχώς, ακουμπήστε και κρατήστε πατημένο το **</>**.

Αποθήκευση με το χέρι

- 1** Ενώ λαμβάνετε το σταθμό που θέλετε να αποθηκεύσετε, πατήστε παρατεταμένα τον επιθυμητό προκαθορισμένο αριθμό ([1] έως [6]).

Λήψη αποθηκευμένων σταθμών

- 1** Επιλέξτε τη ζώνη.
- 2** Ακουμπήστε τον επιθυμητό προκαθορισμένο αριθμό ([1] έως [6]).

Αναζήτηση του επιθυμητού σταθμού από τους προσυntonισμένους σταθμούς (Προκαθορισμένο ZAPPIN δέκτη)

Το Προκαθορισμένο ZAPPIN δέκτη σας βοηθά στην εύρεση ενός επιθυμητού σταθμού ακούγοντας προσυntonισμένους σταθμούς για μερικά δευτερόλεπτα.

1 Ενώ ακούτε ραδιόφωνο, ακουμπήστε το [ZAP].

Το Προκαθορισμένο ZAPPIN δέκτη ξεκινά και οι ακόλουθοι σταθμοί λαμβάνονται σε ακολουθία.

2 Ακουμπήστε το [ZAP] ξανά όταν λαμβάνεται ο επιθυμητός σταθμός.

Χρήση του συστήματος ραδιοπληροφόρησης (RDS)

Εμφάνιση στοιχείων

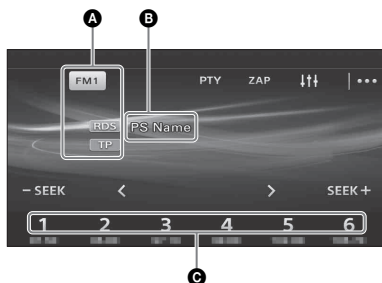

- A Όνομα ζώνης, RDS*1, TP*2
- B Όνομα υπηρεσίας προγράμματος, συχνότητα, δεδομένα RDS
- C Προσυntonισμένος αριθμός

*1 Κατά τη λήψη RDS.

*2 Κατά τη λήψη προγράμματος κυκλοφορίας.

Υπηρεσίες RDS

Αυτή η μονάδα παρέχει αυτόματα υπηρεσίες RDS ως εξής:

AF (Εναλλακτικές συχνότητες)

Επιλέγει και επανασυntonίζει στο σταθμό με το ισχυρότερο σήμα σε ένα δίκτυο.

Χρησιμοποιώντας αυτήν τη λειτουργία, μπορείτε να ακούτε συνεχώς το ίδιο πρόγραμμα σε μια διαδρομή μεγάλης απόστασης χωρίς να χρειάζεται να επανασυntonίζετε στον ίδιο σταθμό με το χέρι.

TA (Δελτίο κυκλοφορίας)/TP (Πρόγραμμα κυκλοφορίας)

Παρέχει τρέχουσες πληροφορίες/προγράμματα κυκλοφορίας. Οποιοσδήποτε πληροφορίες/προγράμματα λαμβάνονται θα διακόπτουν αυτόματα την τρέχουσα επιλεγμένη πηγή.

PTY (Τύποι προγράμματος)

Εμφανίζει τον τρεχοντα τύπο προγράμματος που λαμβάνεται.

Αναζητά επίσης έναν καθορισμένο τύπο προγράμματος.

CT (Clock Time)

Τα δεδομένα CT από τη μετάδοση RDS ρυθμίζουν το ρολόι.

Ρύθμιση AF

1 Πατήστε το HOME, έπειτα πατήστε το [Tuner].

2 Ακουμπήστε την επιθυμητή ζώνη ([FM1], [FM2] ή [FM3]).

3 Ακουμπήστε το [I...], έπειτα το [AF (Εναλλακτικές συχνότητες)] για να ρυθμίσετε το [ON].

Ρύθμιση TA

1 Πατήστε το HOME, έπειτα πατήστε το [Tuner].

2 Ακουμπήστε την επιθυμητή ζώνη ([FM1], [FM2] ή [FM3]).

3 Ακουμπήστε το [I...], έπειτα το [TA (Δελτίο κυκλοφορίας)] για να ρυθμίσετε το [ON].

Για να αποθηκεύσετε σταθμούς RDS με τη ρύθμιση AF και TA

Μπορείτε να προσυntonίσετε σταθμούς RDS μαζί με τη ρύθμιση AF/TA. Ορίστε το AF/TA, έπειτα αποθηκεύστε το σταθμό με BTM ή με το χέρι. Εάν προσυntonίσετε με το χέρι, μπορείτε να προσυntonίσετε επίσης σταθμούς μη-RDS.

Για να λαμβάνετε επείγουσες αναγγελίες

Με το AF ή το TA ενεργοποιημένο, οι επείγουσες αναγγελίες θα διακόπτουν αυτόματα την τρέχουσα επιλεγμένη πηγή.

Για να παραμείνετε με ένα περιφερειακό πρόγραμμα (Περιφερειακό)

Όταν είναι ενεργοποιημένες οι λειτουργίες AF και Περιφερειακές, δεν θα μεταβαίνετε σε άλλο περιφερειακό σταθμό με ισχυρότερο σήμα. Εάν φύγετε από την περιοχή λήψης αυτού του περιφερειακού προγράμματος, ακουμπήστε το **I** → [Regional] → [OFF] κατά τη λήψη FM. Αυτή η λειτουργία δεν λειτουργεί στο H.B. και ορισμένες άλλες περιοχές.

Επιλογή τύπων προγράμματος (PTY)

1 Κατά τη λήψη FM, ακουμπήστε το [PTY].

Για κύλιση στη λίστα, ακουμπήστε το **▲/▼**.

2 Ακουμπήστε τον επιθυμητό τύπο προγράμματος.

Η μονάδα αναζητά έναν σταθμό που να μεταδίδει τον επιλεγμένο τύπο προγράμματος.

Για να κλείσετε τη λίστα PTY, ακουμπήστε το **↵**.

Τύπος προγράμματος

News (Ειδήσεις), **Current Affairs** (Τρέχοντα θέματα), **Information** (Πληροφορίες), **Sport** (Αθλητικά), **Education** (Εκπαίδευση), **Drama** (Θέατρο), **Cultures** (Πολιτισμός), **Science** (Επιστήμη), **Varied Speech** (Διάφορα), **Pop Music** (Ποπ μουσική), **Rock Music** (Ροκ μουσική), **Easy Listening** (Μουσική M.O.R.), **Light Classics M** (Ελαφρά κλασική), **Serious Classics** (Σοβαρή κλασική), **Other Music** (Άλλη μουσική), **Weather & Metr** (Καιρός), **Finance** (Οικονομικά), **Children's Progs** (Παιδικό πρόγραμμα), **Social Affairs** (Κοινωνικές υποθέσεις), **Religion** (Θρησκεία), **Phone In** (Με συμμετοχή του ακροατηρίου), **Travel & Touring** (Ταξίδια), **Leisure & Hobby** (Αναψυχή), **Jazz Music** (Μουσική τζαζ), **Country Music** (Μουσική κάουντρι), **National Music** (Εθνική μουσική), **Oldies Music** (Παλιές επιτυχίες), **Folk Music** (Παραδοσιακή μουσική), **Documentary** (Ντοκιμαντέρ)

Σημείωση

Δεν μπορείτε να χρησιμοποιήσετε αυτήν τη λειτουργία σε χώρες/περιοχές όπου δεν υπάρχουν διαθέσιμα δεδομένα PTY.

Αναπαραγωγή

Για δίσκους με δυνατότητα αναπαραγωγής ή τύπους αρχείων, βλέπε σελίδα 23.

Αναπαραγωγή δίσκου

Ανάλογα με το δίσκο, ορισμένες λειτουργίες ενδέχεται να διαφέρουν ή να είναι περιορισμένες. Ανατρέξτε στις οδηγίες χρήσης που παρέχονται με το δίσκο.

1 Εισαγάγετε ένα δίσκο (με την πλευρά της ετικέτας προς τα πάνω), έπειτα ξεκινά η αναπαραγωγή.

Εάν εμφανιστεί ένα μενού DVD

Ακουμπήστε το επιθυμητό στοιχείο στο μενού DVD.

Μπορείτε επίσης να χρησιμοποιήσετε το πάνελ ελέγχου μενού, που μπορεί να εμφανιστεί ακουμπώντας την οθόνη οπουδήποτε εκτός από τα στοιχεία μενού DVD. Πατήστε το **◀/▶/⏪/⏩** για να μετακινήσετε τον δρομέα, έπειτα ακουμπήστε το [ENTER] για επιβεβαίωση.

Εάν το πάνελ ελέγχου μενού δεν εμφανιστεί ακουμπώντας την οθόνη, χρησιμοποιήστε το τηλεχειριστήριο.

Παράδειγμα υποδείξεων αναπαραγωγής (DVD)

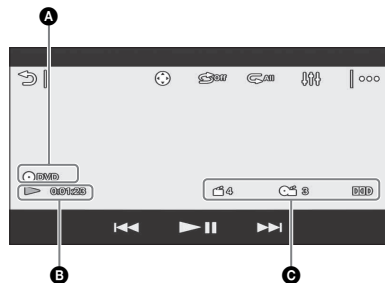

A Εικονίδιο τρέχουσας πηγής, μορφή

B Κατάσταση αναπαραγωγής, χρόνος αναπαραγωγής που πέρασε

C Αριθμός κεφαλαίου/τίτλου, μορμή ήχου

Ακουμπήστε την οθόνη εάν οι υποδείξεις δεν εμφανίζονται.

Για δίσκους ήχου, ορισμένες υποδείξεις εμφανίζονται πάντα στη διάρκεια της αναπαραγωγής.

Χρήση λειτουργιών PBC (έλεγχος αναπαραγωγής)

Το μενού PBC βοηθά διαδραστικά με τις λειτουργίες ενώ αναπαράγεται ένα συμβατό με το PBC VCD.

1 Έναρξη αναπαραγωγής ενός συμβατού με το PBC VCD.

Εμφανίζεται το μενού PBC.

2 Ακουμπήστε το .

Εμφανίζεται το πάνελ ελέγχου μενού.

3 Ακουμπήστε τα αριθμητικά πλήκτρα για να επιλέξετε το επιθυμητό στοιχείο, έπειτα αγνίξτε το [ENTER].

4 Ακολουθήστε τις οδηγίες στο μενού για διαδραστικές λειτουργίες.

Για να επιστρέψετε στην προηγούμενη οθόνη, ακουμπήστε το .

Για να απενεργοποιήσετε τις λειτουργίες PBC, θέστε το [Video CD PBC] στο [OFF] (σελίδα 21).

Σημειώσεις

- Στη διάρκεια της αναπαραγωγής PBC, ο αριθμός κομματιού, το στοιχείο αναπαραγωγής κ.λπ., δεν εμφανίζονται στην οθόνη αναπαραγωγής.
- Η συνέχιση αναπαραγωγής δεν είναι διαθέσιμη κατά την αναπαραγωγή με PBC.

Διαμόρφωση ρυθμίσεων ήχου

Για να αλλάξετε τη γλώσσα ήχου/φορμά

Όταν αναπαράγετε ένα βίντεο DVD, η γλώσσα ήχου μπορεί να αλλάξει εάν ο δίσκος έχει εγγραφεί με πολύγλωσσα κομμάτια. Μπορείτε επίσης να αλλάξετε το φορμά ήχου όταν αναπαράγετε έναν δίσκο εγγραμμένο σε πολλαπλά φορμά ήχου (π.χ., Dolby Digital). Κατά την αναπαραγωγή, ακουμπήστε την οθόνη κι έπειτα το .

Ακουμπήστε επαναλαμβανόμενα το  έως ότου εμφανιστεί η επιθυμητή γλώσσα/φορμά ήχου.

Παράδειγμα: Dolby Digital 5.1 ch



Εάν εμφανίζεται η ίδια γλώσσα δύο ή περισσότερες φορές, ο δίσκος έχει εγγραφεί σε πολλές μορφές ήχου.

Για να αλλάξετε το κανάλι ήχου

Όταν παίζετε ένα VCD, μπορείτε να ακούσετε τόσο αριστερά όσο και δεξιά κανάλια, μόνο το δεξί κανάλι ή μόνο το αριστερό κανάλι, μέσω και δεξιών και αριστερών ηχείων.

Στη διάρκεια αναπαραγωγής, ακουμπήστε το  επαναλαμβανόμενα έως ότου εμφανιστεί το επιθυμητό κανάλι ήχου.

Οι επιλογές υποδεικνύονται κατωτέρω.

[Stereo]: Κανονικός στερεοφωνικός ήχος (προεπιλογή)

[Left]: Ήχος αριστερού καναλιού (μονοφωνικός)

[Right]: Ήχος δεξιού καναλιού (μονοφωνικός)

Αναπαραγωγή συσκευής iPod/USB

Στις παρούσες Οδηγίες χρήσης, το «iPod» χρησιμοποιείται ως γενική αναφορά στις λειτουργίες iPod στο iPod και το iPhone, εκτός κι εάν ορίζεται διαφορετικά από το κείμενο ή τις απεικονίσεις.

Για λεπτομέρειες για τη συμβατότητα του iPod, ανατρέξτε στην ενότητα «Σχετικά με το iPod» (σελίδα 26) ή επισκεφτείτε την τοποθεσία apple.com στην πίσω σελίδα.

Μπορούν να χρησιμοποιηθούν συσκευές τύπου MSC (Κατηγορία μαζικής αποθήκευσης) και MTP (Πρωτόκολλο μεταφοράς μέσω USB) (όπως ένα φλασάκι USB, ψηφιακή συσκευή αναπαραγωγής, τηλέφωνο Android) συμβατά με το πρότυπο USB. Ανάλογα με την ψηφιακή συσκευή αναπαραγωγής ή το τηλέφωνο Android, απαιτείται η ρύθμιση της λειτουργίας σύνδεσης USB στο MSC ή το MTP.

1 Μειώστε την ένταση ήχου σε αυτήν τη μονάδα.

Εάν η λειτουργία είναι απενεργοποιημένη, ενεργοποιήστε την.

2 Συνδέστε το iPod ή τη συσκευή USB στη θύρα USB.

Η αναπαραγωγή ξεκινά αυτόματα.

Εάν ένα iPod/συσκευή USB έχει ήδη συνδεθεί, για να ξεκινήσετε την αναπαραγωγή, πατήστε το HOME, έπειτα πατήστε το [iPod/USB].

Για διακοπή της αναπαραγωγής

Πατήστε και κρατήστε πατημένο το OFF για 1 δευτερόλεπτο.

Για αφαίρεση της συσκευής

Διακόψτε την αναπαραγωγή κι, έπειτα, αποσυνδέστε.
Μην αποσυνδέετε κατά την αναπαραγωγή, καθώς τα δεδομένα στη συσκευή μπορεί να είναι κατεστραμμένα.

Προειδοποίηση για το iPhone

Όταν συνδέετε ένα iPhone μέσω USB, η ένταση ήχου του τηλεφώνου ελέγχεται από το ίδιο το iPhone. Για να αποφύγετε ξαφνικό δυνατό ήχο μετά από μια κλήση, μην αυξάνετε την ένταση ήχου στη μονάδα στη διάρκεια μιας κλήσης.

Σχετικά με τη λειτουργία συνέχισης

Όταν το iPod που παίζει επί του παρόντος είναι συνδεδεμένο στην υποδοχή της βάσης, η λειτουργία αυτής της μονάδας αλλάζει στη λειτουργία συνέχισης και ξεκινά η αναπαραγωγή στη λειτουργία που έχει οριστεί από το iPod. Στη λειτουργία συνέχισης, δεν είναι διαθέσιμη η επαναλαμβανόμενη αναπαραγωγή/ αναπαραγωγή με τυχαία σειρά.

Αναπαραγωγή μιας συσκευής BLUETOOTH

Μπορείτε να αναπαραγάγετε περιεχόμενα σε μια συνδεδεμένη συσκευή που υποστηρίζει το BLUETOOTH A2DP (Σύνθετο προφίλ διανομής ήχου).

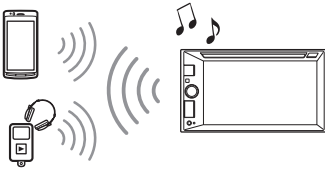

- 1 Πραγματοποιήστε σύνδεση BLUETOOTH με τη συσκευή ήχου (σελίδα 8).
- 2 Μειώστε την ένταση ήχου σε αυτήν τη μονάδα.
- 3 Πατήστε το HOME, έπειτα πατήστε το [BT Audio].
- 4 Χειριστείτε τη συσκευή ήχου για να ξεκινήσει η αναπαραγωγή.
- 5 Ρυθμίστε την ένταση ήχου στη μονάδα.

Στοιχεία ελέγχου αναπαραγωγής

Εάν η συσκευή BLUETOOTH υποστηρίζει το AVRCP (Προφίλ τηλεχειριστηρίου ήχου βίντεο), μπορείτε να ελέγξετε την αναπαραγωγή μέσω αυτής της μονάδας με τον ίδιο τρόπο όπως με την αναπαραγωγή δίσκου.

Για να ταιριάξετε το επίπεδο της έντασης ήχου της συσκευής BLUETOOTH με άλλες πηγές

Μπορείτε να μειώσετε τις διαφορές του επιπέδου έντασης ήχου ανάμεσα σε αυτήν τη μονάδα και τη συσκευή BLUETOOTH.

Στη διάρκεια της αναπαραγωγής, πατήστε το |...
Επιλέξτε ένα επίπεδο από -10 έως +15.

Αναζήτηση και αναπαραγωγή κομματιών

Χρήση της επαναλαμβανόμενης και τυχαίας αναπαραγωγής

- 1 Στη διάρκεια της αναπαραγωγής, πατήστε το ⏮ (επαναλαμβανόμενη) ή το ⏪ (τυχαία) επαναλαμβανόμενα έως ότου εμφανιστεί η επιθυμητή επιλογή.
Ξεκινά η επαναλαμβανόμενη ή τυχαία αναπαραγωγή.

Οι διαθέσιμες λειτουργίες αναπαραγωγής διαφέρουν ανάλογα με την επιλεγμένη πηγή ήχου.

Σημείωση

Η επαναλαμβανόμενη αναπαραγωγή και η τυχαία αναπαραγωγή δεν είναι διαθέσιμες για VCD έκδοσης 2.0 με λειτουργία PBC.

Χρήση άμεσης αναπαραγωγής αναζήτησης

- 1 Κατά την αναπαραγωγή δίσκου ή USB, πατήστε τα αριθμητικά κουμπιά στο τηλεχειριστήριο για να εισαγάγετε τον αριθμό ενός στοιχείου (κομμάτι, κεφάλαιο κ.λπ.), έπειτα πατήστε το ENTER.
Η αναπαραγωγή ξεκινάει από την αρχή του επιλεγμένου σημείου.

Σημείωση



Στη διάρκεια της αναπαραγωγής VCD, αυτή η λειτουργία είναι διαθέσιμη μόνο όταν αναπαραγάγει ένα VCD χωρίς λειτουργίες PBC.

Αναζήτηση ενός αρχείου από την οθόνη λίστας

1 Κατά την αναπαραγωγή δίσκου ή USB, ακουμπήστε το .

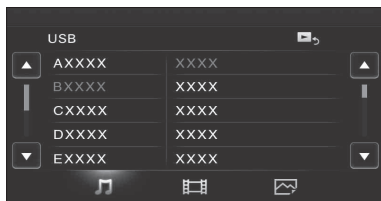
Εμφανίζεται η οθόνη λίστας από το τρέχον στοιχείο που αναπαραγεται.



Επίσης, ακουμπήστε το ,  ή το  για να απαριθμήσετε κατά τον τύπο αρχείου (ήχο/βίντεο/φωτογραφία).

2 Ακουμπήστε το επιθυμητό στοιχείο.

Η αναπαραγωγή ξεκινά.

Διαθέσιμες επιλογές

Διατίθενται διάφορες ρυθμίσεις σε κάθε πηγή ακουμπώντας το . Τα διαθέσιμα στοιχεία διαφέρουν ανάλογα με την περίπτωση.

Picture EQ

Ρυθμίζει την εικόνα ώστε να ταιριάζει με την εσωτερική φωτεινότητα του αυτοκινήτου. Αυτή η ρύθμιση είναι διαθέσιμη μόνο όταν έχει ρυθμιστεί το φρένο στάθμευσης.

Πηγή: USB (Xvid/MPEG-4/Φωτογραφία), Δίσκος (DVD/VCD/Xvid/MPEG-4/Φωτογραφία), AUX (Διαθέσιμο μόνο όταν το [AUX] έχει τεθεί στο [Rear] και το [AUX Input] έχει τεθεί στο [Video] ή το [Auto].)

Επιλογή	Σκοπός
Dynamic (●), Standard, Theater, Sepia	Για να επιλέξετε την ποιότητα της εικόνας.

Aspect

Αυτή η ρύθμιση είναι διαθέσιμη μόνο όταν έχει ρυθμιστεί το φρένο στάθμευσης.

Πηγή: USB (Xvid/MPEG-4/Φωτογραφία), Disc (DVD/VCD/Xvid/MPEG-4/Φωτογραφία), AUX (Διαθέσιμο μόνο όταν το [AUX] έχει ρυθμιστεί στο [Rear] και το [AUX Input] έχει τεθεί στο [Video] ή το [Auto].)

Επιλογή	Σκοπός
---------	--------

Normal	Για να εμφανιστεί μια εικόνα με αναλογία πλευρών οθόνης 4:3 (κανονική εικόνα).
---------------	--



Wide	Για να εμφανιστεί μια εικόνα με αναλογία πλευρών οθόνης 4:3 μεγεθυμένο στις αριστερές και δεξιές άκρες της οθόνης, με τα περισσευούμενα τμήματα στο πάνω και κάτω μέρος να έχουν κοπεί για να γεμίσουν την οθόνη.
-------------	---



Full (●)	Για να εμφανιστεί μια εικόνα με αναλογία πλευρών οθόνης 16:9.
-----------------	---



Zoom	Για να εμφανιστεί μια εικόνα με αναλογία πλευρών οθόνης 4:3 μεγεθυμένο προς τις αριστερές και τις δεξιές άκρες της οθόνης.
-------------	--



DVD Audio Level

Πηγή: Δίσκος

Επιλογή	Σκοπός
---------	--------

-	Για να ρυθμίσετε το επίπεδο εξόδου ήχου ανάμεσα στο -10 και το +10 για ένα DVD εγγεγραμμένο σε μορμά Dolby Digital, για να ισορροπήσετε το επίπεδο έντασης ήχου μεταξύ των δίσκων.
---	--

Χρήσιμη λειτουργία

Το Siri Eyes Free σας επιτρέπει να χρησιμοποιείτε ένα iPhone handsfree απλά μιλώντας μέσα στο μικρόφωνο. Αυτή η λειτουργία απαιτεί να συνδέσετε ένα iPhone στη μονάδα με Αυτόματη σύζευξη BLUETOOTH. Η διαθεσιμότητα περιορίζεται στο iPhone 4s ή μεταγενέστερο. Βεβαιωθείτε ότι το iPhone σας λειτουργεί με την τελευταία έκδοση iOS.

Πρέπει να ολοκληρώσετε την καταχώρηση BLUETOOTH και διαμορφώσεις σύνδεσης για το iPhone με τη μονάδα εκ των προτέρων.

Για λεπτομέρειες, βλ. «Προετοιμασία συσκευής BLUETOOTH» (σελίδα 7).

- Όταν η λειτουργία Siri ενεργοποιείται στη διάρκεια αναπαραγωγής ήχου, η μονάδα ενδέχεται να μεταβεί στην πηγή ήχου BLUETOOTH, ακόμα κι εάν δεν καθορίσετε ένα κομμάτι για αναπαραγωγή.
- Όταν συνδέετε το iPhone στη θύρα USB, το Siri ενδέχεται να μη λειτουργεί σωστά ή ενδέχεται να σταματήσει.
- Όταν συνδέετε το iPhone στη μονάδα, μην ενεργοποιείτε το Siri με το iPhone. Το Siri ενδέχεται να μη λειτουργεί σωστά ή ενδέχεται να σταματήσει.
- Δεν παράγεται ήχος ενώ το Siri Eyes Free είναι ενεργοποιημένο.

Χρήση του Siri Eyes Free

Φροντίστε το [HOME Key Function] να έχει τεθεί στο [Voice] (σελίδα 19).

1 Ενεργοποιήστε τη λειτουργία Siri στο iPhone.

Για λεπτομέρειες, ανατρέξτε στις οδηγίες χρήσης που παρέχονται με το iPhone.

2 Πατήστε και κρατήστε πατημένο το HOME.

Εμφανίζεται η οθόνη φωνητικών εντολών.

3 Μιλήστε στο μικρόφωνο μετά το χαρακτηριστικό ήχο.

Το iPhone παράγει ξανά έναν χαρακτηριστικό ήχο και το Siri Eyes Free ενεργοποιείται.



Για να απενεργοποιήσετε Siri Eyes Free

Ακουμπήστε το [Close].

Σημειώσεις

- Το iPhone ενδέχεται να μην αναγνωρίζει τη φωνή σας ανάλογα με τις συνθήκες χρήσης. (Για παράδειγμα, εάν βρίσκεστε σε αυτοκίνητο που κινείται.)
- Το Siri ενδέχεται να μη λειτουργεί σωστά ή ο χρόνος απόκρισης μπορεί να παρουσιάζει κενά σε τοποθεσίες όπου τα σήματα του iPhone λαμβάνονται με δυσκολία.
- Ανάλογα με τις συνθήκες λειτουργίας του iPhone, το Siri ενδέχεται να μη λειτουργεί σωστά ή ενδέχεται να σταματά.
- Εάν παίζετε ένα κομμάτι με ένα iPhone χρησιμοποιώντας τη σύνδεση ήχου BLUETOOTH, όταν το κομμάτι αρχίζει να παίζει μέσω BLUETOOTH, η λειτουργία Siri σταματά αυτόματα και η μονάδα μεταβαίνει στην πηγή ήχου BLUETOOTH.

Κλήσεις handsfree

Πριν την κλήση handsfree, βεβαιωθείτε ότι το  και το  είναι στην οθόνη. Εάν οι υποδείξεις δεν εμφανίζονται, εκτελέστε τη διαδικασία της σύνδεσης BLUETOOTH (σελίδα 8).



Λήψη μιας κλήσης

1 Πατήστε το  όταν λαμβάνεται μια κλήση.

Η τηλεφωνική κλήση ξεκινά.

Σημείωση

Ο ήχος κλήσης και η φωνή του ομιλούντος παρέχονται μόνο από τα μπροστινά ηχεία.

Για να ρυθμίσετε την ένταση του ήχου κλήσης

Το επίπεδο της έντασης ήχου του κουδουνίσματος θα αποθηκεύεται στη μνήμη, ανεξάρτητα από την κανονική ένταση ήχου. Περιστρέψτε το κουμπί ελέγχου έντασης ήχου ενώ λαμβάνετε μια κλήση.

Για να απορρίψετε/τερματίσετε μια κλήση

Ακουμπήστε το .

Πραγματοποίηση μιας κλήσης

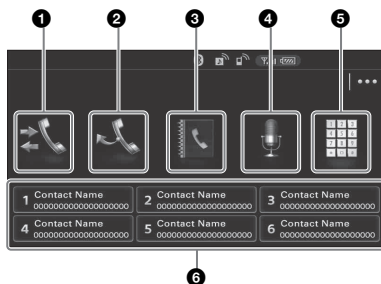

1 Πατήστε το HOME, έπειτα πατήστε το [Phone].

2 Ακουμπήστε ένα από τα εικονίδια στην οθόνη του τηλεφώνου BLUETOOTH.



1  (ιστορικό κλήσεων)*¹
Επιλέξτε μια επαφή από τη λίστα ιστορικού κλήσεων. Η μονάδα αποθηκεύει τις τελευταίες 20 κλήσεις.

2  (επανάκληση)
Κάντε αυτόματα μια κλήση στην τελευταία επαφή που πραγματοποιήσατε.

3  (τηλεφωνικός κατάλογος)*¹
Επιλέξτε μια επαφή από τη λίστα ονομάτων/λίστα αριθμών στον τηλεφωνικό κατάλογο. Για να αναζητήσετε την επιθυμητή επαφή κατά αλφαβητική σειρά στη λίστα ονομάτων, ακουμπήστε το .

4  (φωνητική εντολή)*^{2,3}
Πείτε μια φωνητική ετικέτα που είναι αποθηκευμένη στο κινητό τηλέφωνο.

5  (εισαγωγή αριθμού τηλεφώνου)
Εισαγάγετε τον αριθμό τηλεφώνου.

6 Προσυντονισμένος αριθμός
Ακουμπήστε έναν προσυντονισμένο αριθμό ([1] έως [6]).
Η μονάδα αποθηκεύει έως 6 επαφές στη λίστα.
Για λεπτομέρειες για τον τρόπο αποθήκευσης, βλέπε «Προσυντονισμός αριθμών τηλεφώνου» (σελίδα 17).

*¹ Το κινητό τηλέφωνο χρειάζεται να υποστηρίζει τη λειτουργία PBAP (Προφίλ Πρόσβασης σε Τηλεφωνικό Κατάλογο).

*² Μη χρησιμοποιείτε τη λειτουργία φωνητικής εντολής στο κινητό τηλέφωνο ενώ είναι συνδεδεμένο σε αυτήν τη μονάδα.

*³ Η φωνητική εντολή ενδέχεται να μην δουλέψει ανάλογα με την προδιαγραφή αναγνώρισης του κινητού τηλεφώνου. Για λεπτομέρειες, επισκεφθείτε την τοποθεσία υποστήριξης στην πίσω σελίδα.

3 Ακουμπήστε το .

Η κλήση πραγματοποιείται και εμφανίζεται η οθόνη κλήσης έως ότου απαντήσει το άλλο μέρος.

Διαθέσιμοι χειρισμοί στη διάρκεια μιας κλήσης

Για να ρυθμίσετε την ένταση της φωνής του ομιλούντος

Το επίπεδο της έντασης ήχου του ομιλούντος θα αποθηκεύεται στη μνήμη, ανεξάρτητα από την κανονική ένταση ήχου. Περιστρέψτε το κουμπί ελέγχου έντασης ήχου στη διάρκεια μιας κλήσης.

Για να μεταφέρετε την τρέχουσα κλήση στο κινητό τηλέφωνο

Ακουμπήστε το .

Για να μεταφέρετε ξανά σε κλήση handsfree, ακουμπήστε το  ξανά.



Διαθέσιμες επιλογές

Στη διάρκεια μιας κλήσης handsfree, πατήστε το |•••.

[MIC Gain]	Ρυθμίζει την ένταση ήχου του μικροφώνου για το άλλο μέρος: [Low], [Middle], [High].
------------	---

Διαχείριση δεδομένων κλήσης

Προρύθμιση αριθμών τηλεφώνου

- 1 Πατήστε το HOME, έπειτα πατήστε το [Phone].
Εμφανίζεται η οθόνη τηλεφώνου BLUETOOTH.
- 2 Ακουμπήστε το .
Εμφανίζεται ο τηλεφωνικός κατάλογος.
- 3 Επιλέξτε την επαφή για να αποθηκεύσετε στον προρυθμισμένο επιλογέα.
 - 1 Στη λίστα ονομάτων, ακουμπήστε το όνομα της επαφής.
Για να αναζητήσετε την επιθυμητή επαφή κατά αλφαβητική σειρά, ακουμπήστε το , έπειτα επιλέξτε αλφάβητο.
 - 2 Στη λίστα αριθμών, ακουμπήστε τον αριθμό τηλεφώνου.
Εμφανίζεται η οθόνη επιβεβαίωσης επαφής.
- 4 Ακουμπήστε το [Preset], έπειτα τον επιθυμητό προκαθορισμένο αριθμό ([1] έως [6]).
Η επαφή αποθηκεύεται στον επιλεγμένο προκαθορισμένο αριθμό.

Για να αλλάξετε την καταχώρηση του προσυντονισμένου κουμπιού

Ακολουθήστε την ανωτέρω διαδικασία και αντικαταστήστε ένα καταχωρημένο προσυντονισμένο κουμπί.

Μενού επιλογών τηλεφώνου

- 1 Πατήστε το HOME, έπειτα πατήστε το [Phone].
- 2 Ακουμπήστε το |•••.
Εμφανίζεται το μενού επιλογών τηλεφώνου.

[Auto Answer]

- Απαντά αυτόματα σε μια εισερχόμενη κλήση.
- [OFF]: να μην απαντήσει αυτόματα.
 - [ON]: να απαντήσει αυτόματα.
-

Ρυθμίσεις

Επιλέξτε το [Settings] στο μενού HOME όταν χρειάζεστε να αλλάξετε τις ρυθμίσεις της μονάδας.

Το «●» στον παρακάτω πίνακα υποδεικνύει την προεπιλεγμένη ρύθμιση.

1 Πατήστε το HOME, έπειτα πατήστε το [Settings].

2 Ακουμπήστε ένα από τα εικονίδια κατηγορίας διαμόρφωσης.

☰: Γενικές ρυθμίσεις (σελίδα 18)

♪: Ρυθμίσεις ήχου (σελίδα 20)

📺: Ρυθμίσεις οθόνης (σελίδα 20)

🕒: Οπτικές ρυθμίσεις (σελίδα 20)

3 Ακουμπήστε το ▲/▼ για να επιλέξετε το επιθυμητό στοιχείο.

Για να επιστρέψετε στην προηγούμενη οθόνη, ακουμπήστε το ⏪.

Για να αλλάξετε από την οθόνη HOME στην οθόνη αναπαραγωγής, ακουμπήστε το ⏩.

☰ Γενικές ρυθμίσεις

Γλώσσα

Κατάσταση μονάδας: Οποιαδήποτε κατάσταση

Επιλογή	Σκοπός
English (●), Español, Русский	Για να επιλέξετε τη γλώσσα οθόνης.

Μορφή ώρας

Κατάσταση μονάδας: Οποιαδήποτε κατάσταση

Επιλογή	Σκοπός
12ωρο, 24ωρο (●)	Για να αλλάξετε τη μορφή της ώρας.

Ώρα ρολογιού

Κατάσταση μονάδας: Οποιαδήποτε κατάσταση

Επιλογή	Σκοπός
OFF (●), ON	Για να ενεργοποιήσετε τη λειτουργία CT.

Ρύθμιση ρολογιού

Κατάσταση μονάδας: Οποιαδήποτε κατάσταση

Επιλογή	Σκοπός
-	Για να ρυθμίσετε το ρολόι. (Διαθέσιμο μόνο όταν το [Clock Time] έχει τεθεί στο [OFF].)

Χαρακτηριστικός ήχος

Κατάσταση μονάδας: Οποιαδήποτε κατάσταση

Επιλογή	Σκοπός
OFF, ON (●)	Για να ενεργοποιήσετε τον ήχο λειτουργίας.

Ροοστάτης

Κατάσταση μονάδας: Οποιαδήποτε κατάσταση

Επιλογή	Σκοπός
OFF	Για να απενεργοποιήσετε το ροοστάτη.
Auto (●)	Για να σκοτεινιάσετε την οθόνη αυτόματα όταν ανάβετε τα φώτα. (Διαθέσιμο μόνο όταν είναι συνδεδεμένο το καλώδιο ελέγχου φωτισμού.)
ON	Για να σκοτεινιάσετε την οθόνη.

Επίπεδο ροοστάτη

Κατάσταση μονάδας: Οποιαδήποτε κατάσταση

Επιλογή	Σκοπός
(-5 - +5) ●: 0	Για να επιλέξετε το επίπεδο φωτεινότητας όταν ο ροοστάτης είναι ενεργοποιημένος.

Ρύθμιση πάνελ αφής

Κατάσταση μονάδας: Οποιαδήποτε κατάσταση

Επιλογή	Σκοπός
-	Για να ρυθμίσετε τη βαθμονόμηση του πάνελ αφής, εάν η θέση αφής δεν αντιστοιχεί στο σωστό στοιχείο.

Σύστημα χρωμάτων εξόδου

Κατάσταση μονάδας: Δεν είναι επιλεγμένη πηγή

Επιλογή	Σκοπός
NTSC, PAL (●)	Για να αλλάξετε το σύστημα χρωμάτων σύμφωνα με το συνδεδεμένο μόνιτορ. (Δεν υποστηρίζεται το SECAM.)

Είσοδος κάμερας

Κατάσταση μονάδας: Οποιαδήποτε κατάσταση

Επιλογή	Σκοπός
OFF	Για να απενεργοποιήσετε την είσοδο.
Normal (●)	Για να εμφανιστεί η εικόνα από την κάμερα πίσω προβολής.
Reverse	Για να γυρίσετε την εικόνα από την κάμερα πίσω προβολής οριζόντια.

Έλεγχος τιμονιού

Μπορείτε να χειριστείτε τη μονάδα με κουμπιά στο τιμόνι.

Για ασφάλεια, σταθμεύστε το αυτοκίνητό σας προτού πραγματοποιήσετε αυτή τη ρύθμιση. Κατάσταση μονάδας: Οποιαδήποτε κατάσταση

Επιλογή	Σκοπός
User	Για να εμφανίσετε την οδηγία και το πάνελ για έλεγχο από το τιμόνι.
External (●)	Για να απενεργοποιήσετε τον έλεγχο από το τιμόνι. Για να χρησιμοποιήσετε έλεγχο περιστροφικού χειριστηρίου.

Ορίζεται από τον χρήστη

Αυτή η ρύθμιση είναι διαθέσιμη όταν το [Steering Control] έχει ρυθμιστεί σε [User]. Εμφανίζεται το πάνελ του κουμπιού τιμονιού.

- 1 Πατήστε και κρατήστε πατημένο το κουμπί που θέλετε να αντιστοιχίσετε στο τιμόνι. Το κουμπί στο πάνελ ανάβει (αναμονή).
- 2 Πατήστε και κρατήστε πατημένο το κουμπί στο τιμόνι στο οποίο θέλετε να αντιστοιχίσετε τη λειτουργία. Το κουμπί στο πάνελ αλλάζει σε μπλε (η καταχώρηση ολοκληρώθηκε).
- 3 Για να καταχωρήσετε άλλα κουμπιά, επαναλάβετε τα βήματα 1 και 2.

Κατάσταση μονάδας: Οποιαδήποτε κατάσταση

Επιλογή	Σκοπός
-	Για να εμφανίσετε την οδηγία και το πάνελ ελέγχου.

Σημειώσεις

- Εάν σημειωθεί κάποιο σφάλμα κατά την καταχώρηση, όλες οι καταχωρημένες πληροφορίες διαγράφονται. Ξεκινήστε την καταχώρηση από την αρχή.
- Εάν αφήσετε την οθόνη ρύθμισης και επαναδιαμορφώσετε τις ρυθμίσεις, όλες οι καταχωρημένες πληροφορίες διαγράφονται. Ξεκινήστε την καταχώρηση από την αρχή.
- Αυτή η λειτουργία ενδέχεται να μην είναι διαθέσιμη για ορισμένα οχήματα. Για λεπτομέρειες για τη συμβατότητα του οχήματός σας, επισκεφτείτε την τοποθεσία υποστήριξης στην πίσω σελίδα.

Σύνδεση Bluetooth

Κατάσταση μονάδας: Οποιαδήποτε κατάσταση

Επιλογή	Σκοπός
ON, OFF (●)	Για να ενεργοποιήσετε το σήμα BLUETOOTH.

Πληροφορίες συσκευής Bluetooth

Κατάσταση μονάδας: Οποιαδήποτε κατάσταση

Επιλογή	Σκοπός
-	Για να εμφανίσετε τη συσκευή που συνδέεται στη μονάδα με άγγιγμα [Open]. (Διαθέσιμο μόνο όταν το [Bluetooth Connection] έχει τεθεί στο [ON].)

Επαναφορά Bluetooth

Κατάσταση μονάδας: Οποιαδήποτε κατάσταση

Επιλογή	Σκοπός
-	Για να αρχικοποιήσετε όλες τις ρυθμίσεις που σχετίζονται με το BLUETOOTH, όπως πληροφορίες σύζευξης, ιστορικό κλήσεων, κουμπί προσυντονισμού, ιστορικό συνδεδεμένων συσκευών BLUETOOTH κ.λπ.

Λειτουργία πλήκτρου HOME (κρατήστε 2 δευτερόλεπτα)

Κατάσταση μονάδας: Οποιαδήποτε κατάσταση

Επιλογή	Σκοπός
Voice, DSPL (●)	Για να αντιστοιχίσετε τη λειτουργία φωνητικής εντολής ή το μενού εμφάνισης στο κουμπί HOME.

♪ Ρυθμίσεις ήχου

Πίσω/ Υπό έξω

Αλλάζει την έξοδο ήχου ανάμεσα στα πίσω ηχεία και το υπογούφερ.

Κατάσταση μονάδας: Οποιαδήποτε κατάσταση

Επιλογή	Σκοπός
Rear	Για να εξάγετε σήματα ήχου στα πίσω ηχεία (ενισχυτής).
Subwoofer (●)	Για να εξάγετε σήματα ήχου στο υπογούφερ.

Ρύθμιση ήχου

Επιλέγει το EQ3 και ρυθμίζει το επίπεδο του υπογούφερ, το επίπεδο της ισορροπίας/ εξασθενητή το φίλτρο διαχωρισμού (crossover).
Κατάσταση μονάδας: Οποιαδήποτε κατάσταση

Επιλογή	Σκοπός
EQ3	
OFF (●), Electronica, Soul, Country, R&B, Pop, Rock, Hip- Hop, Jazz, Dance, Custom	Για να επιλέξετε την καμπύλη ισοστάθμισης· προσαρμόστε την καμπύλη ισοστάθμισης. Όταν θέτετε το [Custom], επιλέγει τις ρυθμίσεις του ισοσταθμιστή: [Low], [Mid], [High].
Subwoofer: (ATT, -10 - +10) ●: 0	Για να ρυθμίσετε την ένταση ήχου του υπογούφερ. (Διαθέσιμο μόνο όταν το [Rear/Sub Out] έχει τεθεί στο [Subwoofer].)
Balance: (L 15 - 0 - R 15) ●: 0	Για να ρυθμίσετε την ισορροπία ήχου ανάμεσα στα αριστερά και δεξιά ηχεία.
Fader: (Front 15 - 0 - Rear 15) ●: 0	Για να ρυθμίσετε την ισορροπία ήχου ανάμεσα στα μπροστινά και πίσω ηχεία.
HPF: 80 Hz, 100 Hz, 120 Hz, 140 Hz, 160 Hz, OFF (●)	Για να επιλέξετε τη συχνότητα αποκοπής των μπροστινών/ πίσω ηχείων.
LPF: OFF (●), 80 Hz, 100 Hz, 120 Hz, 140 Hz, 160 Hz	Για να επιλέξετε τη συχνότητα αποκοπής του υπογούφερ. (Διαθέσιμο μόνο όταν το [Rear/Sub Out] έχει τεθεί στο [Subwoofer].)

📺 Ρυθμίσεις οθόνης

Επίδειξη

Κατάσταση μονάδας: Οποιαδήποτε κατάσταση

Επιλογή	Σκοπός
OFF, ON (●)	Για να ενεργοποιήσετε τη λειτουργία επίδειξης.

🔴 Οπτικές ρυθμίσεις

Γλώσσα μενού DVD

Κατάσταση μονάδας: Δεν είναι επιλεγμένη πηγή

Επιλογή	Σκοπός
English (●), Κινέζικα, Γερμανικά, Γαλλικά, Ιταλικά, Ισπανικά, Πορτογαλικά, Ολλανδικά, Δανικά, Σουηδικά, Φινλανδικά, Νορβηγικά, Ρωσικά, Άλλες πληροφορίες	Για να επιλέξετε την προεπιλεγμένη γλώσσα για το μενού του δίσκου.

DVD Audio Language

Κατάσταση μονάδας: Δεν είναι επιλεγμένη πηγή

Επιλογή	Σκοπός
English (●), Κινέζικα, Γερμανικά, Γαλλικά, Ιταλικά, Ισπανικά, Πορτογαλικά, Ολλανδικά, Δανικά, Σουηδικά, Φινλανδικά, Νορβηγικά, Ρωσικά, Άλλες πληροφορίες	Για να επιλέξετε την προεπιλεγμένη γλώσσα για το σάουντ τρακ.

Γλώσσα υποτίτλων DVD

Κατάσταση μονάδας: Δεν είναι επιλεγμένη πηγή

Επιλογή	Σκοπός
English (●), Κινέζικα, Γερμανικά, Γαλλικά, Ιταλικά, Ισπανικά, Πορτογαλικά, Ολλανδικά, Δανικά, Σουηδικά, Φινλανδικά, Νορβηγικά, Ρωσικά, Άλλες πληροφορίες	Για να επιλέξετε την προεπιλεγμένη γλώσσα υποτίτλων για το DVD.

Τύπος οθόνης

Επιλέγει μια αναλογία πλευρών οθόνης κατάλληλη για τη συνδεδεμένη οθόνη. (Η αναλογία πλευρών οθόνης αυτής της μονάδας επίσης αλλάζει.)

Ανάλογα με το δίσκο, το [Letterbox] μπορεί να επιλεγεί αυτόματα αντί του [Pan Scan], και αντίστροφα.

Κατάσταση μονάδας: Δεν είναι επιλεγμένη πηγή

Επιλογή	Σκοπός
16:9 (●)	Για να εμφανιστεί μια ευρεία εικόνα. Κατάλληλο όταν συνδέετε σε μια τηλεόραση ευρείας οθόνης ή μια τηλεόραση με λειτουργία ευρείας οθόνης.
Letterbox	Για να εμφανιστεί μια ευρεία εικόνα με ζώνες στις επάνω και στις κάτω θέσεις της οθόνης. Κατάλληλο όταν συνδέετε σε οθόνη 4:3.

Pan Scan	Σκοπός
	Για να εμφανιστεί μια ευρεία εικόνα σε ολόκληρη την οθόνη και να αποκοπούν αυτόματα τα τμήματα που δεν χωράνε.

Video CD PBC

Κατάσταση μονάδας: Δεν είναι επιλεγμένη πηγή

Επιλογή	Σκοπός
OFF, ON (●)	Για να αναπαραχθεί ένα VCD με λειτουργίες PBC.

Πρόσθετες πληροφορίες

Βοηθητικός εξοπλισμός ήχου/βίντεο

Μπορείτε να συνδέσετε μια προαιρετική συσκευή, όπως μια φορητή συσκευή αναπαραγωγής μέσων, κονσόλα παιχνιδιών, κ.λπ. στον ακροδέκτη AUX στη μονάδα.

Επιλογή μιας βοηθητικής συσκευής

- 1 Πατήστε το HOME, έπειτα πατήστε το [AUX].
Εμφανίζεται η οθόνη αναπαραγωγής AUX.

Ρύθμιση του επιπέδου της έντασης του ήχου

Φροντίστε να ρυθμίσετε την ένταση ήχου για τη συνδεδεμένη συσκευή πριν την αναπαραγωγή.

- 1 Μειώστε την ένταση ήχου στη μονάδα.
- 2 Πατήστε το HOME, έπειτα πατήστε το [AUX].
Εμφανίζεται η οθόνη αναπαραγωγής AUX.
- 3 Ακουμπήστε το [•••] για να ανοίξετε το μενού, έπειτα ακουμπήστε το [Input Level].
- 4 Ρυθμίστε τη συνήθη ένταση ήχου ακρόασης στη μονάδα.
- 5 Ακουμπήστε τα -/+ επαναλαμβανόμενα για να ρυθμίσετε το επίπεδο.
Το επίπεδο είναι ρυθμίσιμο σε μεμονωμένα βήματα, μεταξύ -10 και +15.

Ρύθμιση του τύπου συσκευής

Ρυθμίζοντας τον τύπο (βίντεο ή ήχος) κάθε συνδεδεμένης συσκευής, η οθόνη φόντου μπορεί να αλλάξει ανάλογα.

- 1 Πατήστε το HOME, έπειτα πατήστε το [AUX].**
- 2 Ακουμπήστε το Εμπρός/Rear.**
Το [Εμπρός] είναι διαθέσιμο μόνο για ήχο.
- 3 Όταν επιλέξετε το [Rear], ακουμπήστε το |... για να ανοίξετε το μενού, έπειτα αγγίξετε το [AUX Input].**
- 4 Ακουμπήστε το [Audio], [Video] ή το [Auto].**
Η εργοστασιακή προεπιλογή είναι το [Auto].

Για να επιστρέψετε στην προηγούμενη οθόνη, ακουμπήστε το .

Κάμερα πίσω προβολής

Συνδέοντας την προαιρετική κάμερα πίσω προβολής στον ακροδέκτη CAMERA IN, μπορείτε να εμφανίσετε την εικόνα από την κάμερα πίσω προβολής.

Η εικόνα από την κάμερα πίσω προβολής εμφανίζεται όταν:

- η πίσω λυχνία ανάβει (ή ο μοχλός μετατόπισης τίθεται στη θέση R (πίσω)).
- πατάτε το HOME έπειτα ακουμπάτε το [Rear Camera].
- πατάτε και κρατάτε πατημένο το DSPL έπειτα πατάτε το [Rear Camera].

Προφυλάξεις

- Κρυσίτε τη μονάδα εκ των προτέρων, εάν το αυτοκίνητό σας ήταν σταθμευμένο απευθείας στον ήλιο.
- Ηλεκτρική κεραία εκτείνεται αυτόματα.

Συμπύκνωση υγρασίας

Εάν σημειωθεί συμπύκνωση υγρασίας εντός της μονάδας, αφαιρέστε τον δίσκο και περιμένετε περίπου μία ώρα για να στεγνώσει. Διαφορετικά, η μονάδα δεν θα λειτουργεί σωστά.

Για να διατηρήσετε υψηλή ποιότητα ήχου

Μη ρίχνετε υγρά πάνω στη μονάδα ή τους δίσκους.

Σημειώσεις για την ασφάλεια

- Συμμορφωθείτε με τους τοπικούς κανόνες, νόμους και κανονισμούς για την κυκλοφορία.
- Κατά την οδήγηση
 - Μην παρακολουθείτε ή λειτουργείτε τη μονάδα, καθώς μπορεί να οδηγήσει σε απόσπαση της προσοχής και να προκληθεί ατύχημα. Να σταθμεύετε το αυτοκίνητό σας σε ασφαλή τοποθεσία για να παρακολουθήσετε ή να λειτουργήσετε τη μονάδα.
 - Μην χρησιμοποιείτε τη δυνατότητα ρύθμισης ή οποιαδήποτε άλλη λειτουργία που θα μπορούσε να αποσπάσει την προσοχή σας από το δρόμο.
 - **Όταν σταματάτε το αυτοκίνητό σας, φροντίστε να κοιτάξετε πίσω και να παρακολουθήσετε τα περίχωρα προσεχτικά για την ασφάλειά σας, ακόμα κι εάν η κάμερα πίσω προβολής είναι συνδεδεμένη. Μην εξαρτάστε από την κάμερα πίσω προβολής αποκλειστικά.**
- Ενώ χειρίζεστε
 - Μην εισάγετε τα χέρια σας, δάχτυλά σας ή ξένο σώμα στη μονάδα, καθώς μπορεί να προκληθεί τραυματισμός ή βλάβη στη μονάδα.
 - Φυλάξτε τα μικρά στοιχεία μακριά από παιδιά.
 - Φροντίστε να δένετε τις ζώνες για να αποφύγετε τραυματισμό σε περίπτωση ξαφνικής μετακίνησης του αυτοκινήτου.

Πρόληψη ατυχήματος

Εικόνες εμφανίζονται μόνο αφού σταθμεύσετε το αυτοκίνητο και θέσετε το φρένο στάθμευσης.

Εάν το αυτοκίνητο αρχίσει να μετακινείται κατά την αναπαραγωγή βίντεο, εμφανίζεται η ακόλουθη προειδοποίηση και δεν μπορείτε να παρακολουθήσετε το βίντεο.

[Video blocked for your safety.]

Η οθόνη που είναι συνδεδεμένη στο REAR VIDEO OUT είναι ενεργή ενώ το αυτοκίνητο είναι σε κίνηση.

Δεν μπορείτε να παρακολουθήσετε το βίντεο, αλλά μπορείτε να ακούσετε τον ήχο.

Μη χειρίζεστε τη μονάδα ή παρακολουθείτε την οθόνη ενώ οδηγείτε.

Σημειώσεις για την εγκατάσταση

- Συνιστούμε αυτή η μονάδα να εγκαθίσταται από ειδικευμένο τεχνικό ή προσωπικό σέρβις.
 - Εάν προσπαθήσετε να εγκαταστήσετε αυτή τη μονάδα μόνος σας, ανατρέξτε στον παρεχόμενο οδηγό «Εγκατάσταση/Συνδέσεις» και εγκαταστήστε τη μονάδα σωστά.
 - Η κακή εγκατάσταση μπορεί να προκαλέσει υπερχέλιση μπαταρίας ή βραχυκύκλωμα.
- Εάν η μονάδα δεν λειτουργεί σωστά, ελέγξτε πρώτα τις συνδέσεις, ανατρέχοντας στον παρεχόμενο οδηγό «Εγκατάσταση/Συνδέσεις». Εάν όλα είναι εντάξει, ελέγξτε την ασφάλεια.
- Προστατέψτε την επιφάνεια της μονάδας από ζημιά.
 - Μην εκθέτετε την επιφάνεια της μονάδας σε χημικές ουσίες, όπως εντομοκτόνο, σπρέι για τα μαλλιά, εντομοαπωθητικό κ.λπ.
 - Μην αφήνετε ελαστικά ή πλαστικά υλικά σε επαφή με τη μονάδα για μεγάλο χρονικό διάστημα. Διαφορετικά, το τελείωμα της μονάδας μπορεί να καταστραφεί ή μπορεί να σημειωθεί παραμόρφωση.
- Κατά την εγκατάσταση, φροντίστε να στερεώσετε με ασφάλεια.
- Κατά την εγκατάσταση, φροντίστε να να απενεργοποιήσετε το σύστημα ανάφλεξης. Η εγκατάσταση της μονάδα με το σύστημα ανάφλεξης ενεργοποιημένο μπορεί να προκαλέσει υπερχέλιση μπαταρίας ή βραχυκύκλωμα.
- Όταν εγκαθιστάτε, φροντίστε να μην καταστρέψετε τυχόν εξαρτήματα του αυτοκινήτου όπως σωλήνες, ντεπόζιτο καυσίμων ή καλώδια χρησιμοποιώντας ένα τρυπάνι, καθώς μπορεί να προκαλέσει πυρκαγιά ή ατύχημα.

Σημειώσεις σχετικά με το πάνελ LCD

- **Μη βρέχετε το πάνελ LCD ή το εκθέτετε σε υγρά. Η ενέργεια αυτή ενδέχεται να προκαλέσει δυσλειτουργία.**

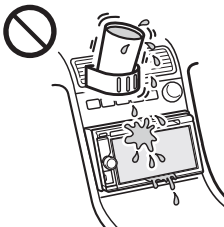

- Μην πατάτε το πάνελ LCD καθώς αυτό μπορεί να παραμορφώσει την εικόνα ή να προκαλέσει δυσλειτουργία (π.χ., η εικόνα μπορεί να γίνει θαμπή ή το πάνελ LCD μπορεί να καταστραφεί).
- Μην αγγίζετε παρά μόνο με το δάχτυλο, καθώς μπορεί να προκληθεί καταστροφή ή σπάσιμο του πάνελ LCD.

- Καθαρίστε το πάνελ LCD με ένα στεγνό απαλό πανί. Μη χρησιμοποιείτε διαλυτικά όπως βενζίνη, αραιωτικό, καθαριστικά του εμπορίου ή αντιστατικό σπρέι.
- Μη χρησιμοποιείτε αυτήν τη μονάδα εκτός του εύρους θερμοκρασιών 0 – 40 °C.
- Εάν το αυτοκίνητό σας ήταν παρκαρισμένο σε ένα κρύο ή ζεστό μέρος, η εικόνα μπορεί να μην είναι καθαρή. Εντούτοις, η οθόνη δεν έχει καταστραφεί και η εικόνα θα γίνει καθαρή αφού η θερμοκρασία στο αυτοκίνητό σας επανέλθει στα φυσιολογικά επίπεδα.
- Μπορεί να εμφανιστούν σταθερές μπλε, κόκκινες ή πράσινες κουκκίδες στην οθόνη. Αυτές αποκαλούνται «φωτεινά σημάδια» και μπορεί να συμβούν με οποιαδήποτε LCD. Το πάνελ LCD είναι κατασκευής ακριβείας με πάνω από 99,99% των τμημάτων του να λειτουργούν. Εντούτοις, είναι δυνατόν ένα μικρό ποσοστό (συνήθως 0,01%) των τμημάτων να μην ανάβουν κανονικά. Αυτό, ωστόσο, δεν θα παρεμβάλλετε με τη θέασή σας.

Δίσκοι με δυνατότητα αναπαραγωγής και τύποι αρχείων

Δίσκοι

DVD*	DVD VIDEO DVD-R/DVD-R DL/DVD-RW (Λειτουργία βίντεο) DVD+R/DVD+R DL/DVD+RW
VCD	Βίντεο CD (Εκδ. 1.0/1.1/2.0)
CD	Ήχος CD CD-ROM/CD-R/CD-RW

* Η λέξη «DVD» μπορεί να χρησιμοποιείται σε αυτές τις Οδηγίες χρήσης ως γενικός όρος για DVD VIDEO, DVD-R/DVD-RW και DVD+R/DVD+RW.

Τύποι αρχείων

Για λεπτομέρειες σχετικά με φορμά συμπίεσης, βλ. σελίδα 25.

Ήχος	Αρχείο MP3, αρχείο WMA
Βίντεο	Αρχείο Xvid, αρχείο MPEG-4
Φωτογραφία	αρχείο jpeg (.jpg)

Σημειώσεις για τους δίσκους

- Μην αφήνετε τους δίσκους εκτεθειμένους απευθείας στο ηλιακό φως ή σε πηγές θερμότητας, όπως αγωγούς θερμού αέρα, και μην τους αφήνετε σε σταθμευμένο όχημα σε απευθείας επαφή με το ηλιακό φως.
- Πριν από την αναπαραγωγή, σκουπίστε τους δίσκους με ένα ύφασμα καθαρισμού από το κέντρο προς τα έξω. Μην χρησιμοποιείτε διαλυτικά όπως βενζίνη, αραιωτικό, καθαριστικά του εμπορίου.
- Αυτή η μονάδα έχει σχεδιαστεί για την αναπαραγωγή δίσκων που συμμορφώνονται με το πρότυπο Compact Disc (CD). Οι δίσκοι DualDisc και ορισμένοι δίσκοι μουσικής που έχουν κωδικοποιηθεί με τεχνολογίες προστασίας πνευματικών δικαιωμάτων δεν συμμορφώνονται με το πρότυπο Compact Disc (CD) και, κατά συνέπεια, αυτοί οι δίσκοι δεν μπορούν να αναπαραχθούν από αυτήν τη μονάδα.
- **Δίσκοι ΧΩΡΙΣ δυνατότητα αναπαραγωγής από αυτήν τη μονάδα**
 - Δίσκοι με ετικέτες, αυτοκόλλητα ή σελοτέιπ ή χαρτί κολλημένο επάνω τους. Η ενέργεια αυτή ενδέχεται να προκαλέσει δυσλειτουργία ή μπορεί να καταστρέψει τον δίσκο.
 - Δίσκοι με μη τυπικά σχήματα (π.χ. σε σχήμα καρδιάς, τετραγώνου, αστεριού). Η απόπειρα αυτή ενδέχεται να προκαλέσει βλάβη στη μονάδα.
 - Δίσκοι 8 cm (3 1/4 in).



Σημειώσεις για τις λειτουργίες αναπαραγωγής DVD και VCD

Ορισμένες λειτουργίες αναπαραγωγής των δίσκων DVD και VCD ενδέχεται να έχουν καθοριστεί σκόπιμα από τους κατασκευαστές του λογισμικού. Εφόσον αυτή η μονάδα αναπαράγει δίσκους DVD και VCD σύμφωνα με τα περιεχόμενα δίσκου που έχουν σχεδιάσει οι κατασκευαστές λογισμικού, ορισμένες δυνατότητες αναπαραγωγής ίσως να μην είναι διαθέσιμες. Ανατρέξτε στις οδηγίες χρήσης που παρέχονται με τα DVD και VCD.

Σημειώσεις για τα DATA CD, τα DATA DVD και την αναπαραγωγή USB

- Ορισμένα DATA CD/DATA DVD (ανάλογα με το εξοπλισμό που χρησιμοποιείται για την εγγραφή του ή την κατάσταση του δίσκου) ενδέχεται να μην παίζουν σε αυτή τη μονάδα.
- Απαιτείται οριστικοποίηση για ορισμένους δίσκους (σελίδα 24).
- Η μονάδα είναι συμβατή με τα εξής πρότυπα. Για DATA CD
 - ISO 9660 μορμά επιπέδου 1/επιπέδου 2, Joliet/Romeo στη μορφή επέκτασηςΓια DATA DVD
 - μορμά UDF Bridge (συνδυασμένο UDF και ISO 9660)
- Ο μέγιστος αριθμός:
 - φάκελοι (άλμπουμ): 256 (συμπεριλαμβανομένου του ριζικού φακέλου και άδειων φακέλων).
 - αρχεία (κομμάτια/βίντεο/φωτογραφίες) και φάκελοι που περιέχονται σε έναν δίσκο: 2000 (εάν τα ονόματα των φακέλων/αρχείων περιέχουν πολλούς χαρακτήρες, αυτό ο αριθμός μπορεί να γίνει κάτω των 2000).
 - οι εμφανιζόμενοι χαρακτήρες για ένα όνομα φακέλου/αρχείου: 32.
- Συμβατοί κωδικοποιητές είναι τα MP3 (.mp3), WMA (.wma), JPEG (.jpg), Xvid (.avi) και MPEG-4 (.avi).
- Τα αρχεία DRM (Digital Rights Management) μπορεί να μην παίζουν.

Σημειώσεις για την οριστικοποίηση δίσκων

Οι ακόλουθοι δίσκοι απαιτείται να οριστικοποιηθούν για να αναπαραχθούν σε αυτήν τη μονάδα.

- DVD-R/DVD-R DL (σε λειτουργία βίντεο)
- DVD-RW σε λειτουργία βίντεο
- DVD+R/DVD+R DL
- CD-R
- CD-RW

Το DVD+RW μπορεί να αναπαραχθεί χωρίς οριστικοποίηση. Ο δίσκος οριστικοποιείται αυτόματα.

Για λεπτομέρειες, ανατρέξτε στο εγχειρίδιο χρήσης που παρέχεται με το δίσκο.

Σειρά αναπαραγωγής αρχείων MP3/WMA/Xvid/MPEG-4

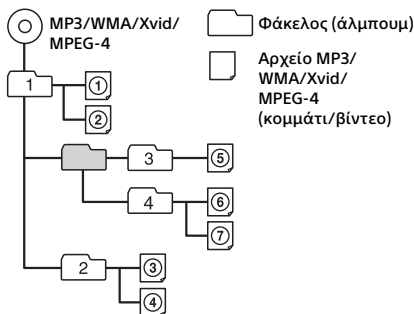

Σχετικά με αρχεία WMA

WMA*1 αρχείο που πληροί τις ακόλουθες απαιτήσεις μπορεί να αναπαραχθεί. Η αναπαραγωγή δεν είναι εγγυημένη για όλα τα αρχεία WMA που πληρούν τις απαιτήσεις.

Κωδικοποιητής

- Φορμά αρχείου πολυμέσων: Φορμά αρχείου ASF
- Επέκταση αρχείου: .wma
- Βαθμός ροής δεδομένων: 48 έως 192 kbps (Υποστηρίζει ποικίλο βαθμό ροής δεδομένων (VBR))*2
- Συχνότητα δειγματοληψίας*3: 44,1 kHz

Σχετικά με αρχεία MP3

Αρχεία MP3 που πληρούν τις ακόλουθες απαιτήσεις μπορούν να αναπαραχθούν. Η αναπαραγωγή δεν είναι εγγυημένη για όλα τα αρχεία MP3 που πληρούν τις απαιτήσεις.

Κωδικοποιητής

- Φορμά αρχείου πολυμέσων: Φορμά αρχείου MP3 (MPEG-1 Layer3)
- Επέκταση αρχείου: .mp3
- Βαθμός ροής δεδομένων: 48 έως 192 kbps (Υποστηρίζει ποικίλο βαθμό ροής δεδομένων (VBR))*2
- Συχνότητα δειγματοληψίας*3: 32, 44,1, 48 kHz

Σχετικά με αρχεία Xvid

Αρχεία Xvid που πληρούν τις ακόλουθες απαιτήσεις μπορούν να αναπαραχθούν. Η αναπαραγωγή δεν είναι εγγυημένη για όλα τα αρχεία Xvid που πληρούν τις απαιτήσεις.

Κωδικοποιητής

- Φορμά αρχείου πολυμέσων: Φορμά αρχείου Xvid
- Επέκταση αρχείου: .avi
- Προφίλ: MPEG-4 Σύνθετο Απλό Προφίλ
- Βαθμός ροής δεδομένων: Μέγ. 8 Mbrps
- Ρυθμός καρτέ: Μέγ. 30 fps (30p/60i)
- Ανάλυση: Μέγ. 720 × 576*4

Σχετικά με αρχεία MPEG-4

Αρχεία MPEG-4 που πληρούν τις ακόλουθες απαιτήσεις μπορούν να αναπαραχθούν. Η αναπαραγωγή δεν είναι εγγυημένη για όλα τα αρχεία MPEG-4 που πληρούν τις απαιτήσεις.

Κωδικοποιητής

- Φορμά αρχείου πολυμέσων: Φορμά αρχείου AVI
- Επέκταση αρχείου: .avi
- Κωδικοποιητής βίντεο: MPEG-4 απλό προφίλ
- Κωδικοποιητής ήχου: MP3
- Βαθμός ροής δεδομένων: Μέγ. 8 Mbrps
- Ρυθμός καρτέ: Μέγ. 30 fps (30p/60i)
- Ανάλυση: Μέγ. 720 × 576*4

Σχετικά με αρχεία JPEG

JPEG*5 αρχείο που πληροί τις ακόλουθες απαιτήσεις μπορεί να αναπαραχθεί. Η αναπαραγωγή δεν είναι εγγυημένη για όλα τα αρχεία JPEG που πληρούν τις απαιτήσεις.

Κωδικοποιητής

- Φορμά αρχείου πολυμέσων: Συμβατό με φορμά αρχείου DCF 2.0/Exif 2.21
- Επέκταση αρχείου: .jpg
- Προφίλ: Βασικό προφίλ
- Αριθμός pixels: Μέγ. 6048 × 4032 pixel (24.000.000 pixels)

*1 Αρχείο WMA με προστασία πνευματικών δικαιωμάτων δεν μπορεί να αναπαραχθεί.

*2 Μη τυπικοί βαθμοί ροής δεδομένων ή μη εγγυημένοι βαθμοί ροής δεδομένων περιλαμβάνονται ανάλογα με τη συχνότητα δειγματοληψίας.

*3 Η συχνότητα δειγματοληψίας μπορεί να μην αντιστοιχεί σε όλους τους κωδικοποιητές.

*4 Αυτοί οι αριθμοί υποδεικνύουν τη μέγιστη ανάλυση βίντεο με δυνατότητα αναπαραγωγής και δεν υποδεικνύουν την ανάλυση οθόνης της συσκευής αναπαραγωγής. Η ανάλυση οθόνης είναι 800 × 480.

*5 Ορισμένα αρχεία φωτογραφιών δεν μπορούν να αναπαραχθούν, ανάλογα με τα φορμά αρχείων τους.

Σχετικά με το iPod

- Μπορείτε να συνδεθείτε στα ακόλουθα μοντέλα iPod. Ενημερώστε τις συσκευές iPod σας με την τελευταία έκδοση του λογισμικού πριν τη χρήση.

Συμβατά μοντέλα iPhone/iPod.

Συμβατό μοντέλο	USB
iPhone 5s	○
iPhone 5c	○
iPhone 5	○
iPhone 4s	○
iPhone 4	○
iPhone 3GS	○
iPod touch (5ης γενιάς)	○
iPod touch (4ης γενιάς)	○
iPod touch (3ης γενιάς)	○
iPod classic	○
iPod nano (7ης γενιάς)	○
iPod nano (6ης γενιάς)	○
iPod nano (5ης γενιάς)	○

- Οι ενδείξεις «Made for iPod» και «Made for iPhone» σημαίνουν ότι ένα ηλεκτρονικό εξάρτημα έχει σχεδιαστεί ώστε να συνδέεται ειδικά με iPod ή iPhone αντίστοιχα και έχει πιστοποιηθεί από τον κατασκευαστή ότι ανταποκρίνεται στα πρότυπα απόδοσης της Apple. Η Apple δεν ευθύνεται για τη λειτουργία αυτής της συσκευής ή τη συμμόρφωσή της με τα πρότυπα ασφάλειας και τα κανονιστικά πρότυπα. Σημειώνεται ότι η χρήση αυτού του προαιρετικού εξαρτήματος με iPod ή iPhone ενδέχεται να επηρεάσει την ασύρματη απόδοση.

Σχετικά με τη λειτουργία BLUETOOTH

Τι είναι η τεχνολογία BLUETOOTH;

- Η ασύρματη τεχνολογία BLUETOOTH είναι μια ασύρματη τεχνολογία βραχέος εύρους που επιτρέπει την επικοινωνία ασύρματων δεδομένων μεταξύ ψηφιακών συσκευών, όπως ενός κινητού τηλεφώνου και ακουστικών. Η ασύρματη τεχνολογία BLUETOOTH λειτουργεί εντός ενός εύρους 10 μέτρων. Η σύνδεση δύο συσκευών είναι κοινή, αλλά ορισμένες συσκευές μπορούν να συνδεθούν σε πολλαπλές συσκευές ταυτόχρονα.

- Δεν χρειάζεται να χρησιμοποιήσετε ένα καλώδιο για σύνδεση αφού η τεχνολογία BLUETOOTH είναι μια ασύρματη τεχνολογία, ούτε χρειάζεται οι συσκευές να είναι τοποθετημένες η μία απέναντι στην άλλη, όπως στην περίπτωση της τεχνολογίας υπέρυθρων. Για παράδειγμα, μπορείτε να χρησιμοποιήσετε μια τέτοια συσκευή στην τσάντα ή την τσέπη σας.
- Η τεχνολογία BLUETOOTH είναι ένα διεθνές πρότυπο που υποστηρίζεται από εκατομμύρια εταιρείες ανά τον κόσμο και εφαρμόζεται από διάφορες εταιρείες παγκοσμίως.

Σχετικά με την επικοινωνία BLUETOOTH

- Η ασύρματη τεχνολογία BLUETOOTH λειτουργεί εντός ενός εύρους περίπου 10 μέτρων. Το μέγιστο εύρος επικοινωνίας μπορεί να ποικίλει ανάλογα με τα εμπόδια (πρόσωπο, μέταλλο, τοίχος κ.λπ.) ή το ηλεκτρομαγνητικό περιβάλλον.
- Οι ακόλουθες συνθήκες μπορεί να επηρεάσουν την ευαισθησία της επικοινωνίας BLUETOOTH.
 - Υπάρχει ένα εμπόδιο όπως πρόσωπο, μέταλλο ή τοίχος ανάμεσα στη μονάδα και τη συσκευή BLUETOOTH.
 - Μια συσκευή που χρησιμοποιεί συχνότητα 2,4 GHz, όπως μια ασύρματη συσκευή LAN, ασύρματο τηλέφωνο ή φούρνος μικροκυμάτων βρίσκεται σε χρήση κοντά σε αυτήν τη μονάδα.
- Επειδή οι συσκευές BLUETOOTH και το ασύρματο δίκτυο LAN (IEEE802.11b/g/n/ac) χρησιμοποιούν την ίδια συχνότητα, ενδέχεται να παρουσιαστεί παρεμβολή μικροκυμάτων και να έχει ως αποτέλεσμα μείωση της ταχύτητας επικοινωνίας, θόρυβο ή μη έγκυρη σύνδεση αν αυτή η μονάδα χρησιμοποιείται κοντά σε συσκευή με ασύρματο δίκτυο LAN. Σε μια τέτοια περίπτωση, κάντε τα ακόλουθα.
 - Χρησιμοποιήστε αυτήν τη μονάδα σε απόσταση τουλάχιστον 10 μέτρων από τη συσκευή ασύρματου δικτύου LAN.
 - Εάν αυτή η μονάδα χρησιμοποιείται εντός 10 μέτρων από μια ασύρματη συσκευή LAN, απενεργοποιήστε την ασύρματη συσκευή LAN.
 - Εγκαταστήστε αυτήν τη μονάδα και τη συσκευή BLUETOOTH όσο πιο κοντά μεταξύ τους όσο γίνεται.
- Τα μικροκύματα που εκπέμπονται από μια συσκευή BLUETOOTH μπορεί να επηρεάσουν τη λειτουργία ηλεκτρονικών ιατρικών συσκευών. Σβήστε αυτή τη μονάδα και άλλες συσκευές BLUETOOTH στις ακόλουθες θέσεις, καθώς μπορεί να προκληθεί ατύχημα.
 - όπου υπάρχει παρουσία εύφλεκτου αερίου, σε νοσοκομεία, τρένο, αεροπλάνο ή βενζινάδικο
 - κοντά σε αυτόματες θύρες ή συναγερμό πυροπροστασίας

- Αυτή η μονάδα υποστηρίζει δυνατότητες ασφάλειας που συμμορφώνονται με το πρότυπο BLUETOOTH για να παρέχουν μια ασφαλή σύνδεση όταν χρησιμοποιείται η ασύρματη τεχνολογία BLUETOOTH, αλλά η ασφάλεια μπορεί να μην είναι αρκετή ανάλογα με το περιβάλλον. Να προσέχετε όταν επικοινωνείτε χρησιμοποιώντας ασύρματη τεχνολογία BLUETOOTH.
- Δεν αναλαμβάνουμε οποιαδήποτε ευθύνη για τη διαρροή πληροφοριών κατά την επικοινωνία BLUETOOTH.
- Η σύνδεση με όλες τις συσκευές BLUETOOTH δεν είναι εγγυημένη.
 - Μια συσκευή που διαθέτει τη λειτουργία BLUETOOTH απαιτείται να συμμορφώνεται με το πρότυπο BLUETOOTH που ορίζεται από την BLUETOOTH SIG και για έλεγχο ταυτότητας.
 - Ακόμη κι αν η συνδεδεμένη συσκευή συμμορφώνεται με το πρότυπο BLUETOOTH που αναφέρθηκε παραπάνω, ορισμένες συσκευές ενδέχεται να μην συνδεθούν ή να μη λειτουργήσουν σωστά, ανάλογα με τις δυνατότητες ή τις προδιαγραφές της συσκευής.
 - Ενώ μιλάτε στο τηλέφωνο handsfree, μπορεί να σημειωθεί θόρυβος, ανάλογα με τη συσκευή ή το περιβάλλον επικοινωνίας.
- Ανάλογα με τη συσκευή προς σύνδεση, μπορεί να απαιτήσει κάποιο χρόνο για να ξεκινήσει η επικοινωνία.

Άλλες περιπτώσεις

- Η χρήση της συσκευής BLUETOOTH μπορεί να μη λειτουργήσει σε κινητά τηλέφωνα, ανάλογα με τις συνθήκες ραδιοκυμάτων και την τοποθεσία όπου χρησιμοποιείται ο εξοπλισμός.
- Εάν νιώσετε αδιαθεσία μετά τη χρήση της συσκευής BLUETOOTH, σταματήστε να χρησιμοποιείτε τη συσκευή BLUETOOTH αμέσως. Εάν το πρόβλημα παραμείνει, επικοινωνήστε με τον πλησιέστερο αντιπρόσωπο της Sony.

Αν έχετε απορίες ή αντιμετωπίζετε προβλήματα με τη μονάδα σας, τα οποία δεν καλύπτονται σε αυτές τις Οδηγίες χρήσης, επικοινωνήστε με τον πλησιέστερο αντιπρόσωπο της Sony.

Συντήρηση

Αντικατάσταση της μπαταρίας λιθίου του τηλεχειριστήριου

Υπό κανονικές συνθήκες, η μπαταρία θα διαρκέσει περίπου 1 έτος. (Η διάρκεια ζωής μπορεί να είναι βραχύτερη, ανάλογα με τις συνθήκες χρήσης.)

Όταν η μπαταρία γίνει αδύναμη, η εμβέλεια του τηλεχειριστήριου γίνεται μικρότερη.

ΠΡΟΣΟΧΗ

Υπάρχει κίνδυνος έκρηξης σε περίπτωση λανθασμένης τοποθέτησης της μπαταρίας. Αντικαθιστάτε τις μπαταρίες μόνο με μπαταρίες του ίδιου ή ανάλογου τύπου.

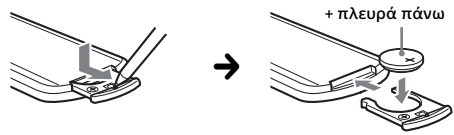

Σημειώσεις για την μπαταρία λιθίου

- Κρατήστε τη μπαταρία λιθίου μακριά από παιδιά. Σε περίπτωση κατάποσης της μπαταρίας, συμβουλευθείτε αμέσως έναν γιατρό.
- Σκουπίστε την μπαταρία με ένα στεγνό πανί για να εξασφαλίσετε καλή επαφή.
- Φροντίστε να τηρήσετε τη σωστή κατεύθυνση των πόλων κατά την εγκατάσταση της μπαταρίας.
- Μην πιάνετε την μπαταρία με μεταλλική τοιμπίδα γιατί μπορεί να προκαλέσετε βραχυκύκλωμα.

ΠΡΟΕΙΔΟΠΟΙΗΣΗ

Η μπαταρία μπορεί να εκραγεί εάν δεν τη χειριστείτε σωστά. Μην επαναφορτίζετε, αποσυναρμολογείτε ή απορρίπτετε στη φωτιά.

Αφαίρεση της μονάδας

- 1 Εισαγάγετε και τα δύο πλήκτρα απασφάλισης ταυτόχρονα έως ότου κουμπώσουν.

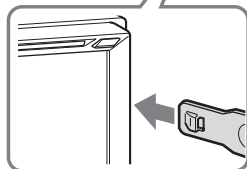
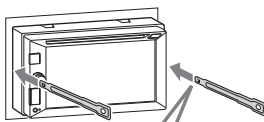

Αγκιστρώστε
στραμμένα
προς τα μέσα.

- 2 Τραβήξτε τα κουμπιά απασφάλισης για να εκποτίσετε τη μονάδα.

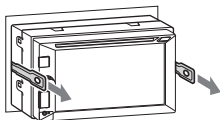

- 3 Σύρετε τη μονάδα εκτός της στερέωσης.

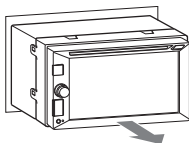

Τεχνικά χαρακτηριστικά

Τομέας οθόνης

Τύπος οθόνης: Ευρεία έγχρωμη οθόνη LCD

Διαστάσεις: 6,2 in

Σύστημα: Ενεργή μήτρα TFT

Αριθμός pixel:

1.152.000 pixel (800 × 3 (RGB) × 480)

Σύστημα χρωμάτων:

PAL/NTSC/SECAM/PAL-M αυτόματης επιλογής

Τομέας δέκτη

FM

Εύρος συντονισμού: 87,5 – 108,0 MHz

Ακροδέκτης κεραίας:

Υποδοχή εξωτερικής κεραίας

Ενδιάμεση συχνότητα: 150 kHz

Χρήσιμη ευαισθησία: 10 dBf

Εκλεκτικότητα: 70 dB στα 400 kHz

Λόγος σήματος προς θόρυβο: 70 dB
(μονοφωνικό)

Διαχωρισμός στα 1 kHz: 30 dB

Απόκριση συχνότητας: 20 – 15.000 Hz

AM

Εύρος συντονισμού: 531 – 1602 kHz

Ακροδέκτης κεραίας:

Υποδοχή εξωτερικής κεραίας

Ενδιάμεση συχνότητα:

9267 kHz ή 9258 kHz/4,5 kHz

Ευαισθησία: 44 μV

Τομέας συσκευής αναπαραγωγής DVD/CD

Λόγος σήματος προς θόρυβο: 80 dB

Απόκριση συχνότητας: 20 – 20.000 Hz

Φαινόμενο διακύμανσης ταχύτητας:

Κάτω από μετρήσιμο όριο

Αρμονική παραμόρφωση: 0,05%

Κωδικός περιοχής: Βρίσκεται σε ετικέτα στη βάση της μονάδας

Τομέας συσκευής αναπαραγωγής USB

Διασύνδεση: USB (Πλήρης ταχύτητα)

Μέγιστο ρεύμα: 1 A

Ασύρματη επικοινωνία

Σύστημα επικοινωνίας:

Τυπική έκδοση BLUETOOTH 3.0

Έξοδος:

Τυπική κατηγορία ισχύος 2 BLUETOOTH
(Μέγ. +4 dBm)

Μέγιστο εύρος επικοινωνίας:

Εμβέλεια περίπου 10 m*1

Ζώνη συχνότητων:

Ζώνη 2,4 GHz (2,4000 – 2,4835 GHz)

Μέθοδος διαμόρφωσης: FHSS

Συμβατά προφίλ BLUETOOTH*2:

A2DP (Σύνθετο προφίλ διανομής ήχου) 1.2
AVRCP (Προφίλ τηλεχειριστηρίου ήχου βίντεο) 1.4
HFP (Προφίλ Handsfree) 1.6
PBAP (προφίλ πρόσβασης σε τηλεφωνικό κατάλογο)
OPP (Προφίλ ώθησης αντικειμένου)
SPP (Προφίλ Σειριακής Θύρας)

*1 Το πραγματικό εύρος διαφέρει ανάλογα με παράγοντες όπως εμπόδια ανάμεσα σε συσκευές, μαγνητικά πεδία γύρω από φούρνο μικροκυμάτων, στατικό ηλεκτρισμό, ευαισθησία λήψης, απόδοση κεραίας, λειτουργικό σύστημα, εφαρμογή λογισμικού κ.λπ.

*2 Τα συνήθη προφίλ BLUETOOTH υποδεικνύουν το σκοπό της επικοινωνίας BLUETOOTH μεταξύ συσκευών.

Τομέας ενισχυτή ισχύος

Έξοδοι: Έξοδοι ηχείων

Σύνθετη αντίσταση ηχείων: 4 – 8 Ω

Μέγιστη ισχύς εξόδου: 55 W × 4 (στα 4 Ω)

Γενικά

Έξοδοι:

Ακροδέκτης εξόδου βίντεο (πίσω)
Ακροδέκτες εξόδου ήχου (μπροστά, πίσω/υπό με δυνατότητα εναλλαγής)
Ακροδέκτης ελέγχου ηλεκτρικής κεραίας/
ενισχυτή ισχύος (REM OUT)

Είσοδοι:

Ακροδέκτης ελέγχου φωτισμού
Ακροδέκτης εισόδου τηλεχειριστηρίου
Ακροδέκτης εισόδου κεραίας
Ακροδέκτης εισόδου μικροφώνου
Ακροδέκτης ελέγχου πέδησης στάθμευσης
Ακροδέκτης αντίστροφης εισόδου
Ακροδέκτης εισόδου κάμερας
AUX ακροδέκτης εισόδου ήχου (Μπροστά)
Ακροδέκτης εισόδου AUX ήχου/βίντεο (Πίσω)
Θύρα USB

Απαιτήσεις ισχύος: Μπαταρία αυτοκινήτου
12 V DC (αρνητική γείωση)

Διαστάσεις:

Περίπου 178 mm × 101,5 mm × 169 mm (π/υ/β)

Διαστάσεις στερέωσης:

Περίπου 182 mm × 110,6 mm × 159 mm (π/υ/β)

Βάρος: Περίπου 1,7 kg

Περιεχόμενα συσκευασίας:

Κύρια μονάδα (1)
Εξαρτήματα για εγκατάσταση και συνδέσεις (1 σετ)
Τηλεχειριστήριο (1): RM-X170
Μικρόφωνο (1)

Ο αντιπρόσωπός σας μπορεί να μην διαθέτει κάποια από τα παρελκόμενα που αναφέρονται ανωτέρω. Απευθυνθείτε στον αντιπρόσωπο για λεπτομερείς πληροφορίες.

Η σχεδίαση και τα τεχνικά χαρακτηριστικά υπόκεινται σε αλλαγές χωρίς προειδοποίηση.

Κωδικός περιοχής

Το σύστημα περιοχής χρησιμοποιείται για την προστασία των πνευματικών δικαιωμάτων λογισμικού.

Ο κωδικός περιοχής βρίσκεται στη βάση της μονάδας και μόνο DVD με ετικέτα με πανομοιότυπο κωδικό περιοχής μπορούν να αναπαραχθούν σε αυτήν τη μονάδα.

Τα DVD που φέρουν ετικέτα  μπορούν επίσης να αναπαραχθούν.

Εάν προσπαθήσετε να αναπαράγετε οποιοδήποτε άλλο DVD, το μήνυμα [Η αναπαραγωγή απαγορεύεται από τον κωδικό περιοχής.] θα εμφανιστεί στην οθόνη. Ανάλογα με το DVD, κανένας κωδικός περιοχής μπορεί να μην εμφανίζεται σε ετικέτα αν και η αναπαραγωγή του DVD απαγορεύεται από περιορισμούς περιοχής.

Πνευματικά δικαιώματα

Τα διπλώματα ευρεσιτεχνίας έχουν παραχωρηθεί κατόπιν άδειας στις ΗΠΑ και σε άλλες χώρες από την Dolby Laboratories.

Η τεχνολογία κωδικοποίησης ήχου MPEG Layer-3 και τα διπλώματα ευρεσιτεχνίας παρέχονται κατόπιν άδειας από την Fraunhofer IIS και Thomson.



Κατασκευάζεται κατόπιν άδειας από την Dolby Laboratories. Το Dolby και το σύμβολο του διπλού D είναι εμπορικά σήματα της Dolby Laboratories.

Το Windows Media είναι σήμα κατατεθέν ή εμπορικό σήμα της Microsoft Corporation στις Η.Π.Α ή/και σε άλλες χώρες.

Το προϊόν αυτό προστατεύεται από ορισμένες τεχνολογίες δικαιωμάτων πνευματικής ιδιοκτησίας της Microsoft Corporation. Η χρήση ή η διανομή αυτής της τεχνολογίας εκτός του προϊόντος αυτού απαγορεύεται χωρίς άδεια χρήσης από τη Microsoft ή μιας εξουσιοδοτημένης θυγατρικής εταιρείας Microsoft.

Τα «DVD VIDEO», «DVD-R», «DVD-RW», «DVD+R», και «DVD+RW» είναι εμπορικά σήματα.

Το λεκτικό σήμα και τα λογότυπα Bluetooth® είναι σήματα κατατεθέντα ιδιοκτησίας της Bluetooth SIG, Inc. και οποιαδήποτε χρήση αυτών των σημάτων από την Sony Corporation πραγματοποιείται στα πλαίσια σχετικής άδειας. Άλλα εμπορικά σήματα και εμπορικές ονομασίες ανήκουν στους αντίστοιχους ιδιοκτήτες τους.

Οι ονομασίες iPhone, iPod, iPod classic, iPod nano, iPod touch και Siri είναι εμπορικά σήματα της Apple Inc., κατοχυρωμένα στις ΗΠΑ και σε άλλες χώρες.

ΠΑΡΑΧΩΡΕΙΤΑΙ Η ΑΔΕΙΑ ΧΡΗΣΗΣ ΤΟΥ ΠΑΡΟΝΤΟΣ ΠΡΟΪΟΝΤΟΣ ΣΥΜΦΩΝΑ ΜΕ ΤΗΝ ΑΔΕΙΑ MPEG-4 VISUAL PATENT PORTFOLIO LICENSE ΓΙΑ ΤΗΝ ΠΡΟΣΩΠΙΚΗ ΚΑΙ ΜΗ ΕΜΠΟΡΙΚΗ ΧΡΗΣΗ ΑΠΟ ΚΑΤΑΝΑΛΩΤΗ ΓΙΑ ΤΗΝ ΑΠΟΚΩΔΙΚΟΠΟΙΗΣΗ ΒΙΝΤΕΟ, ΣΥΜΦΩΝΑ ΜΕ ΤΟ ΠΡΟΤΥΠΟ MPEG-4 VISUAL («MPEG-4 VIDEO»), ΤΟ ΟΠΟΙΟ ΕΧΕΙ ΚΩΔΙΚΟΠΟΙΗΘΕΙ ΑΠΟ ΚΑΤΑΝΑΛΩΤΗ, ΑΠΟ ΠΡΟΣΩΠΙΚΗ ΚΑΙ ΜΗ ΕΜΠΟΡΙΚΗ ΔΡΑΣΤΗΡΙΟΤΗΤΑ, Ή/ΚΑΙ ΑΠΟΚΤΗΘΗΚΕ ΑΠΟ ΠΑΡΟΧΕΑ ΒΙΝΤΕΟ ΣΤΟΝ ΟΠΟΙΟ ΕΧΕΙ ΠΑΡΑΧΩΡΗΘΕΙ ΑΔΕΙΑ ΠΑΡΟΧΗΣ ΒΙΝΤΕΟ MPEG-4 ΑΠΟ ΤΗΝ MPEG LA. ΔΕΝ ΠΑΡΑΧΩΡΕΙΤΑΙ ΟΥΤΕ ΣΥΝΑΓΕΤΑΙ ΟΤΙ ΠΑΡΑΧΩΡΕΙΤΑΙ ΚΑΜΙΑ ΑΔΕΙΑ ΧΡΗΣΗΣ ΓΙΑ ΟΠΟΙΑΔΗΠΟΤΕ ΑΛΛΗ ΧΡΗΣΗ. ΠΡΟΣΘΕΤΕΣ ΠΛΗΡΟΦΟΡΙΕΣ ΣΥΜΠΕΡΙΛΑΜΒΑΝΟΜΕΝΩΝ ΟΣΩΝ ΑΦΟΡΟΥΝ ΤΗΝ ΠΡΟΩΘΗΣΗ, ΤΗΝ ΕΣΩΤΕΡΙΚΗ ΚΑΙ ΕΜΠΟΡΙΚΗ ΧΡΗΣΗ ΚΑΙ ΤΗΝ ΑΔΕΙΑ ΧΡΗΣΗΣ ΜΠΟΡΕΙΤΕ ΝΑ ΛΑΒΕΤΕ ΑΠΟ ΤΗΝ MPEG LA, LLC. ΒΛ. [HTTP://WWW.MPEGLA.COM](http://www.mpegla.com)

Τα Google, Google Play και Android είναι εμπορικά σήματα της Google Inc.

Όλα τα άλλα εμπορικά σήματα ανήκουν στους αντίστοιχους ιδιοκτήτες τους.

Αντιμετώπιση προβλημάτων

Εάν υπάρχουν τυχόν προβλήματα με τη μονάδα σας/κινητή συσκευή, φροντίστε ώστε το αυτοκίνητό σας να είναι σταθμευμένο σε ασφαλές μέρος προτού εξετάσετε τυχόν προβλήματα.

Ο ακόλουθος κατάλογος ελέγχου θα σας βοηθήσει να διορθώσετε προβλήματα που μπορεί να αντιμετωπίζετε με τη μονάδα σας. Προτού διαβάσετε τον παρακάτω κατάλογο ελέγχου, ελέγξτε τη σύνδεση και τις διαδικασίες λειτουργίας.

Για λεπτομέρειες για τη χρήση της ασφάλειας και την αφαίρεση της μονάδας από το ταμπλό, ανατρέξτε στο εγχειρίδιο εγκατάστασης/συνδέσεων που παρέχεται με αυτήν τη μονάδα.

Εάν το πρόβλημα δεν λυθεί, επισκεφτείτε την τοποθεσία υποστήριξης πελατών στην πίσω σελίδα.

Γενικά

Δεν παρέχεται ρεύμα στη μονάδα.

- Ελέγξτε την ασφάλεια.
- Η σύνδεση δεν είναι σωστή.
 - Συνδέστε το κίτρινο και το κόκκινο καλώδιο τροφοδοσίας.

Δεν ακούγεται χαρακτηριστικός ήχος.

- Είναι συνδεδεμένος προαιρετικός ενισχυτής ισχύος και δεν χρησιμοποιείτε τον ενσωματωμένο ενισχυτή.

Τα περιεχόμενα της μνήμης έχουν διαγραφεί.

- Το καλώδιο τροφοδοσίας ή η μπαταρία έχει αποσυνδεθεί ή δεν έχει συνδεθεί σωστά.

Οι αποθηκευμένοι σταθμοί και η σωστή ώρα έχουν διαγραφεί.

Η ασφάλεια κήκε.

Η μονάδα παράγει έναν θόρυβο όταν αλλάζει θέση το κλειδί στην ανάφλεξη.

- Τα καλώδια δεν είναι σωστά αντιστοιχισμένα με το παρελκόμενο υποδοχής ρεύματος του αυτοκινήτου.

Η οθόνη εξαφανίζεται από/δεν εμφανίζεται στην οθόνη.

- Ο ροοστάτης έχει τεθεί στο [ON] (σελίδα 18).
- Η οθόνη εξαφανίζεται εάν πατήσετε και κρατήσετε πατημένο το OFF.
 - Πατήστε το OFF στη μονάδα έως ότου εμφανιστεί η οθόνη.
- Ενεργοποιείται η λειτουργία απενεργοποίησης της οθόνης (σελίδα 5).
 - Ακουμπήστε οπουδήποτε στην οθόνη για να ξαναάψετε την οθόνη.

Η οθόνη δεν ανταποκρίνεται στο άγγιγμά σας σωστά.

- Ακουμπήστε ένα τμήμα της οθόνης κάθε φορά. Εάν ακουμπήσετε δύο ή περισσότερα τμήματα ταυτόχρονα, η οθόνη δεν θα λειτουργήσει σωστά.
- Βαθμονομήστε το πάνελ αφής της οθόνης (σελίδα 18).
- Ακουμπήστε επίμονα το ευαίσθητο στην πίεση πάνελ.
- Δεν είναι δυνατός ο χειρισμός της πίσω οθόνης. Τα εικονίδια που εμφανίζονται στην πίσω οθόνη είναι ανενεργά.

Τα στοιχεία μενού δεν μπορούν να επιλεγούν.

- Τα μη διαθέσιμα στοιχεία μενού εμφανίζονται γκρι.

Λήψη ραδιοφώνου

Οι σταθμοί δεν μπορούν να ληφθούν. Ο ήχος παρεμποδίζεται από θορύβους.

- Η σύνδεση δεν είναι σωστή.
 - Συνδέστε το καλώδιο REM OUT (ριγωτό μπλε/λευκό) ή το παρελκόμενο καλώδιο τροφοδοσίας (κόκκινο) στο καλώδιο τροφοδοσίας ενός ενισχυτή κεραίας αυτοκινήτου (μόνο όταν το αυτοκίνητό σας έχει ενσωματωμένη κεραία ραδιοφώνου στο πίσω/πλευρικό τζάμι).
 - Ελέγξτε τη σύνδεση της κεραίας του αυτοκινήτου.
 - Εάν η αυτόματη κεραία δεν επεκτείνεται, ελέγξτε τη σύνδεση του καλωδίου ελέγχου της ηλεκτρικής κεραίας.

Ο προσυντονισμός δεν είναι δυνατός.

- Το σήμα μετάδοσης είναι πολύ αδύναμο.

RDS

Ξεκινά η αναζήτηση μετά από μερικά δευτερόλεπτα ακρόασης.

- Ο σταθμός είναι μη-TP ή έχει αδύναμο σήμα.
 - Απενεργοποιήστε το TA (σελίδα 10).

Δεν υπάρχουν δελτία κυκλοφορίας.

- Ενεργοποιήστε το TA (σελίδα 10).
- Ο σταθμός δεν μεταδίδει δελτία κυκλοφορίας παρά το ότι είναι TP.
 - Συντονιστείτε σε άλλο σταθμό.

Το PTY εμφανίζεται [PTY not found.].

- Ο τρέχων σταθμός δεν είναι σταθμός RDS.
- Δεν έχουν ληφθεί δεδομένα RDS.
- Ο σταθμός δεν προσδιορίζει τον τύπο προγράμματος.

Εικόνα

Δεν εμφανίζεται εικόνα/υπάρχει θόρυβος εικόνας.

- Δεν έχει γίνει σωστά μια σύνδεση.
- Ελέγξτε τη σύνδεση ανάμεσα στη μονάδα και άλλο εξοπλισμό και θέστε τον επιλογέα εισόδου του εξοπλισμού στην πηγή που αντιστοιχεί σε αυτήν τη μονάδα.
- Ο δίσκος είναι ελαττωματικός ή βρωμικός.
 - Η εγκατάσταση δεν είναι σωστή.
 - Εγκαταστήστε τη μονάδα σε μια γωνία κάτω των 45° σε ένα σταθερό μέρος του αυτοκινήτου.
- Το καλώδιο στάθμευσης (ανοιχτό πράσινο) δεν είναι συνδεδεμένο στο καλώδιο εναλλαγής του φρένου στάθμευσης ή δεν είναι πατημένο το φρένο στάθμευσης.

Η εικόνα δεν ταιριάζει στην οθόνη.

- Η αναλογία πλευρών οθόνης είναι σταθερή στο DVD.

Δεν εμφανίζεται εικόνα/υπάρχει θόρυβος εικόνας στην πίσω οθόνη.

- Έχει επιλεγεί μια πηγή/λειτουργία που δεν έχει συνδεθεί. Εάν δεν υπάρχει είσοδος, δεν εμφανίζεται καμία εικόνα στην πίσω οθόνη.
- Η ρύθμιση του συστήματος χρωμάτων είναι εσφαλμένη.
 - Ορίστε το σύστημα χρωμάτων στο [PAL] ή το [NTSC] ανάλογα με τη συνδεδεμένη οθόνη (σελίδα 18).
- Η εικόνα της κάμερας πίσω προβολής εμφανίζεται σε αυτήν τη μονάδα.
 - Καμία εικόνα δεν εμφανίζεται στην πίσω οθόνη εάν η εικόνα της κάμερας πίσω προβολής εμφανίζεται σε αυτήν τη μονάδα.

Ήχος

Δεν παρέχεται ήχος/ ο ήχος διακόπτεται/ πλατάγισμα ήχου.

- Δεν έχει γίνει σωστά μια σύνδεση.
- Ελέγξτε τη σύνδεση ανάμεσα στη μονάδα και το συνδεδεμένο εξοπλισμό και θέστε τον επιλογέα εισόδου του εξοπλισμού στην πηγή που αντιστοιχεί σε αυτήν τη μονάδα.
- Ο δίσκος είναι ελαττωματικός ή βρωμικός.
- Η εγκατάσταση δεν είναι σωστή.
 - Εγκαταστήστε τη μονάδα σε μια γωνία κάτω των 45° σε ένα σταθερό μέρος του αυτοκινήτου.
- Ο ρυθμός δειγματοληψίας του αρχείου MP3 δεν είναι 32, 44,1 ή 48 kHz.
- Ο ρυθμός δειγματοληψίας του αρχείου WMA δεν είναι 44,1 kHz.
- Ο βαθμός ροής δεδομένων του αρχείου MP3 δεν είναι 48 έως 192 kbps.
- Ο βαθμός ροής δεδομένων του αρχείου WMA δεν είναι 48 έως 192 kbps.

- Η μονάδα είναι σε λειτουργία παύσης/επαναφοράς/γρήγορης προώθησης.
- Οι ρυθμίσεις για τις εξόδους δεν γίνονται σωστά.
- Το επίπεδο εξόδου του DVD είναι πολύ χαμηλό (σελίδα 14).
- Η ένταση ήχου είναι πολύ χαμηλή.
- Ενεργοποιείται η λειτουργία ATT.
- Το φορμά δεν υποστηρίζεται (όπως το DTS).
 - Ελέγξτε εάν το φορμά υποστηρίζεται από αυτήν τη μονάδα (σελίδα 23).

Ο ήχος είναι θορυβώδης.

- Κρατήστε τα καλώδια μακριά μεταξύ τους.

Λειτουργία δίσκου

Ο δίσκος δεν αναπαράγεται.

- Ο δίσκος είναι ελαττωματικός ή βρώμικος.
- Ο δίσκος δεν έχει δυνατότητα αναπαραγωγής.
- Το DVD δεν έχει δυνατότητα αναπαραγωγής λόγω του κωδικού περιοχής.
- Ο δίσκος δεν είναι οριστικοποιημένος (σελίδα 24).
- Η μορφή δίσκου και η έκδοση αρχείου είναι ασύμβατες με αυτήν τη μονάδα (σελίδα 23).
- Πιέστε το **▲** για να αφαιρέσετε το δίσκο.

Τα αρχεία MP3/WMA/Xvid/MPEG-4 δεν αναπαράγονται.

- Η εγγραφή δεν πραγματοποιήθηκε σύμφωνα με το φορμά ISO 9660 level 1 ή level 2 ή το φορμά επέκτασης Joliet ή Romeo (DATA CD), ή το φορμά UDF Bridge (DATA DVD) (σελίδα 24).
- Η επέκταση αρχείου είναι εσφαλμένη (σελίδα 25).
- Τα αρχεία δεν είναι αποθηκευμένα σε μορφή MP3/WMA/Xvid/MPEG-4.
- Εάν ο δίσκος περιέχει πολλοπλούς τύπους αρχείων, μπορεί να αναπαραχθεί μόνο ο επιλεγμένος τύπος αρχείων (ήχος/βίντεο).
 - Επιλέξτε τον κατάλληλο τύπο αρχείων χρησιμοποιώντας τη λίστα (σελίδα 14).

Τα αρχεία MP3/WMA/Xvid/MPEG-4 χρειάζονται περισσότερο χρόνο να αναπαραχθούν από ότι άλλα.

- Οι ακόλουθοι δίσκοι χρειάζονται περισσότερο χρόνο για την έναρξη της αναπαραγωγής.
 - δίσκοι εγγεγραμμένοι με περίπλοκη δενδρική δομή.
 - ένας δίσκος στον οποίο μπορούν να προστεθούν δεδομένα.

Ορισμένες λειτουργίες δεν μπορούν να αναπαραχθούν.

- Ανάλογα με το δίσκο, ίσως να μην είστε σε θέση να εκτελέσετε λειτουργίες όπως διακοπή, αναζήτηση ή επαναλαμβανόμενη/τυχαία αναπαραγωγή. Για λεπτομέρειες, ανατρέξτε στο εγχειρίδιο χρήσης που παρέχεται με το δίσκο.

Η γλώσσα ηχητικού υλικού/υποτίτλων ή γωνία λήψης δεν μπορούν να αλλάξουν.

- Χρησιμοποιήστε το μενού του DVD αντί του κουμπιού άμεσης επιλογής στο τηλεχειριστήριο (σελίδα 11).
- Πολύγλωσσα κομμάτια, πολύγλωσσοι υπότιτλοι ή πολλαπλές γωνίες λήψης δεν έχουν εγγραφεί στο DVD.
- Το DVD απαγορεύει την αλλαγή.

Τα κουμπιά λειτουργίας δεν λειτουργούν. Ο δίσκος δεν εξέρχεται.

- Πατήστε το κουμπί επαναφοράς (σελίδα 5).

Αναπαραγωγή USB

Τα στοιχεία δεν μπορούν να αναπαραχθούν μέσω ενός διανομέα USB.

- Συνδέστε συσκευές iPod/USB σε αυτήν τη μονάδα χωρίς διανομέα USB.

Τα στοιχεία δεν μπορούν να αναπαραχθούν.

- Επανασυνδέστε τη συσκευή USB.

Η συσκευή USB απαιτεί περισσότερο χρόνο για να αναπαραχθεί.

- Η συσκευή USB περιέχει αρχεία μεγάλου μεγέθους ή αρχεία με περίπλοκη δενδρική δομή.

Ο ήχος διακόπτεται.

- Ο ήχος μπορεί να διακόπτεται σε υψηλό βαθμό ροής δεδομένων άνω των 320 kbps.

Λειτουργία BLUETOOTH

Η άλλη συσκευή BLUETOOTH δεν μπορεί να ανιχνεύσει αυτήν τη μονάδα.

- Θέστε το [Bluetooth Connection] στο [ON] (σελίδα 19).
- Ενώ συνδέεστε σε μια συσκευή BLUETOOTH, αυτή η μονάδα δεν μπορεί να ανιχνευθεί από άλλη συσκευή. Τερματίστε την τρέχουσα σύνδεση και αναζητήστε αυτή τη μονάδα από την άλλη συσκευή. Η αποσυνδεδεμένη συσκευή μπορεί να επανασυνδεθεί επιλέγοντας από τη λίστα καταχωρημένων συσκευών.

Η σύνδεση δεν είναι δυνατή.

- Ελέγξτε τη σύζευξη και τις διαδικασίες σύνδεσης στο εγχειρίδιο χρήσης της άλλης συσκευής κ.λπ. κι εκτελέσετε το χειρισμό ξανά.

Το όνομα της ανιχνευμένης συσκευής δεν εμφανίζεται.

- Ανάλογα με την κατάσταση της άλλης συσκευής, μπορεί να μην είναι δυνατή η λήψη του ονόματός.

Δεν υπάρχει κουδούνισμα.

- Αυξήστε την ένταση ήχου ενώ λαμβάνετε μια κλήση.

Η ένταση της φωνής του ομιλούντος είναι χαμηλή.

- Αυξήστε την ένταση ήχου στη διάρκεια μιας κλήσης.

Το άλλο μέρος λέει ότι η ένταση ήχου είναι πολύ χαμηλή ή υψηλή.

- Ρυθμίστε το επίπεδο [MIC Gain] (σελίδα 17).

Στις τηλεφωνικές ομιλίες ακούγεται ηχώ ή θόρυβος.

- Μειώστε την ένταση ήχου.
- Εάν θόρυβος περιβάλλοντος πέρα από τον ήχο της τηλεφωνικής κλήσης είναι δυνατός, προσπαθήστε να μειώσετε αυτόν τον θόρυβο.
 - Κλείστε το παράθυρο εάν ο θόρυβος του δρόμου είναι πολύ έντονος.
 - Χαμηλώστε το κλιματιστικό, εάν κάνει πολύ θόρυβο.

Η ποιότητα ήχου του τηλεφώνου είναι κακή.

- Η ποιότητα ήχου του τηλεφώνου εξαρτάται από τις συνθήκες λήψης του κινητού τηλεφώνου.
 - Μετακινήστε το αυτοκίνητό σας σε ένα μέρος όπου μπορείτε να ενισχύσετε το σήμα του κινητού τηλεφώνου, εάν η λήψη είναι κακή.

Η ένταση ήχου της συνδεδεμένης συσκευής BLUETOOTH είναι χαμηλή ή υψηλή.

- Το επίπεδο της έντασης ήχου θα διαφέρει ανάλογα με τη συσκευή BLUETOOTH.
 - Μειώστε τις διαφορές επιπέδου έντασης ήχου ανάμεσα σε αυτήν τη μονάδα και τη συσκευή BLUETOOTH (σελίδα 13).

Ο ήχος διακόπτεται κατά τη ροή ήχου.

- Μειώστε την απόσταση ανάμεσα στη μονάδα και τη συσκευή ήχου BLUETOOTH.
- Εάν η συσκευή BLUETOOTH είναι αποθηκευμένη σε μια θήκη που διακόπτει το σήμα, αφαιρέστε τη θήκη ενώ χρησιμοποιείτε τη συσκευή.
- Αρκετές συσκευές BLUETOOTH ή άλλες συσκευές που παράγουν ραδιοκύματα χρησιμοποιούνται σε κοντινή απόσταση.
 - Απενεργοποιήστε τις άλλες συσκευές.
 - Αυξήστε την απόσταση ανάμεσα στη μονάδα και άλλες συσκευές.
- Ο ήχος αναπαραγωγής διακόπτεται στιγμιαία όταν αυτή η μονάδα συνδέεται σε κινητό τηλέφωνο. Δεν πρόκειται για δυσλειτουργία.

Μπορείτε να ελέγχετε τη συνδεδεμένη συσκευή BLUETOOTH στη διάρκεια ροής ήχου.

- Ελέγξτε ότι η συνδεδεμένη συσκευή BLUETOOTH υποστηρίζει το AVRCP.

Ορισμένες λειτουργίες δεν λειτουργούν.

- Ελέγξτε ότι η συνδεδεμένη συσκευή υποστηρίζει τις εν λόγω λειτουργίες.

Απαντάται μια κλήση κατά λάθος.

- Το συνδεδεμένο τηλέφωνο έχει τεθεί να ξεκινά μια κλήση αυτόματα.
- Το [Auto Answer] αυτής της μονάδας έχει τεθεί στο [ON] (σελίδα 17).

Η σύζευξη απέτυχε λόγω παρέλευσης του χρόνου.

- Ανάλογα με τη συσκευή που συνδέεται, το χρονικό όριο για σύζευξη μπορεί να είναι βραχύ. Προσπαθήστε να ολοκληρώσετε τη σύζευξη εντός του χρόνου ορίζοντας ένα μονοψήφιο κλειδί πρόσβασης.

Η λειτουργία BLUETOOTH δεν λειτουργεί.

- Εξέλθετε της πηγής πατώντας και κρατώντας πατημένο το SOURCE για 1 δευτερόλεπτο, έπειτα ενεργοποιήστε τη μονάδα.

Δεν παρέχεται ήχος από τα ηχεία του αυτοκινήτου στη διάρκεια κλήσης handsfree.

- Εάν ο ήχος παρέχεται από το κινητό τηλέφωνο, θέστε το κινητό τηλέφωνο να παρέχει τον ήχο από τα ηχεία του αυτοκινήτου.

Το Siri Eyes Free δεν είναι ενεργοποιημένο.

- Εκτελέστε την καταχώρηση ηχείου για ένα iPhone που υποστηρίζει το Siri Eyes Free.
- Θέστε τη λειτουργία Siri στο iPhone στο ενεργό.
- Ακυρώστε τη σύνδεση BLUETOOTH με το iPhone και τη μονάδα κι επανασυνδεθείτε.

Θθόνες/μηνύματα σφάλματος

Bluetooth Connection Error

- Σημειώθηκε σφάλμα ανάμεσα σε αυτήν τη μονάδα και το τηλέφωνο BLUETOOTH.
 - Ελέγξτε ότι το σήμα BLUETOOTH έχει τεθεί στο ενεργό για αυτήν τη μονάδα ή το τηλέφωνο BLUETOOTH.
 - Δοκιμάστε τη σύζευξη ξανά.
 - Επανασυνδέστε το τηλέφωνο BLUETOOTH.

Bluetooth device is not found.

- Η μονάδα δεν μπορεί να εντοπίσει συσκευή BLUETOOTH με δυνατότητα σύνδεσης.
 - Ελέγξτε τη ρύθμιση BLUETOOTH της συνδεδεμένης συσκευής.
- Καμία συσκευή δεν βρίσκεται στη λίστα των καταχωρημένων συσκευών BLUETOOTH.
 - Πραγματοποιήστε σύζευξη με μια συσκευή BLUETOOTH (σελίδα 8).

Call Data Error

- Σημειώθηκε σφάλμα κατά την πρόσβαση στα δεδομένα του τηλεφωνικού καταλόγου μέσω PBAP ή ιστορικού κλήσεων από το τηλέφωνο BLUETOOTH.
 - Επανασυνδέστε το τηλέφωνο BLUETOOTH.

Data Listing Error

- Σημειώθηκε σφάλμα ενώ εμφανίζονται δεδομένα τηλεφωνικού καταλόγου μέσω PBAP ή ιστορικού κλήσεων από το τηλέφωνο BLUETOOTH.
 - Επανασυνδέστε το τηλέφωνο BLUETOOTH.

Disc Error

- Η μονάδα δεν μπορεί να διαβάσει τα δεδομένα λόγω κάποιου προβλήματος.
 - Τα δεδομένα είναι κατεστραμμένα ή αλλοιωμένα.
 - Ο δίσκος είναι αλλοιωμένος.
 - Ο δίσκος είναι ασύμβατος με αυτήν τη μονάδα.
 - Ο δίσκος δεν είναι οριστικοποιημένος.
 - Ο δίσκος είναι βρώμικος ή έχει τοποθετηθεί ανάποδα.
 - Καθαρίστε ή τοποθετήστε σωστά τον δίσκο.
 - Έχει τοποθετηθεί κενός δίσκος.
 - Δεν είναι δυνατή η αναπαραγωγή του δίσκου εξαιτίας κάποιου προβλήματος.
 - Εισαγάγετε έναν άλλο δίσκο.
 - Ο δίσκος δεν είναι συμβατός με αυτήν τη μονάδα.
 - Εισαγάγετε έναν συμβατό δίσκο.
- Πιέστε το **▲** για να αφαιρέσετε το δίσκο.

Handsfree device is not available.

- Δεν έχει συνδεθεί κινητό τηλέφωνο.
 - Συνδέστε ένα κινητό τηλέφωνο (σελίδα 8).

Hubs not supported.

- Οι διανομείς USB δεν υποστηρίζονται σε αυτήν τη μονάδα.

No Playable Data

- Ο δίσκος δεν περιέχει δεδομένα με δυνατότητα αναπαραγωγής.
- Το iPod δεν έχει δεδομένα με δυνατότητα αναπαραγωγής.
 - Φορτώστε δεδομένα/αρχεία μουσικής στο iPod.

Overcurrent Caution on USB

- Η συσκευή USB είναι υπερφορτωμένη.
 - Αποσυνδέστε τη συσκευή USB, έπειτα αλλάξτε την πηγή πατώντας το κουμπί SOURCE.
 - Υποδεικνύει ότι η συσκευή USB είναι χαλασμένη ή έχει συνδεθεί μη υποστηριζόμενη συσκευή.

Playback prohibited by region code.

- Ο κωδικός περιοχής του DVD διαφέρει από τον κωδικό περιοχής της μονάδας.

The sound in DTS format is not audible.

- Οι δίσκοι σε μορμά DTS δεν υποστηρίζονται. Δεν παρέχεται ήχος εάν έχει επιλεγεί το μορμά DTS.
 - Οι δίσκοι μορμά DTS δεν έχουν δυνατότητα αναπαραγωγής σε αυτήν τη μονάδα. Χρησιμοποιήστε συμβατό μορμά δίσκου (σελίδα 23).

USB device not supported

- Για λεπτομέρειες για τη συμβατότητα της συσκευής σας USB, επισκεφτείτε την τοποθεσία υποστήριξης στην πίσω σελίδα.

-
- Ο χαρακτήρας δεν μπορεί να προβληθεί με τη μονάδα.

Εάν αυτές οι λύσεις δεν βοηθήσουν στη βελτίωση της κατάστασης, συμβουλευτείτε τον πλησιέστερο αντιπρόσωπο της Sony. Εάν πάρετε τη μονάδα για επισκευή λόγω προβλήματος αναπαραγωγής δίσκου, να φέρετε μαζί σας τον δίσκο που χρησιμοποιήθηκε όταν παρουσιάστηκε το πρόβλημα.

Κατάλογος κωδικών γλώσσας

Κατάλογος κωδικών γλώσσας

Η ορθογραφία των γλωσσών συμμορφώνεται με το πρότυπο ISO 639: 1988 (E/F).

Κωδικός	Γλώσσα	Κωδικός	Γλώσσα	Κωδικός	Γλώσσα	Κωδικός	Γλώσσα
1027	Afar	1183	Irish	1347	Maori	1507	Samoaan
1028	Abkhazian	1186	Scots Gaelic	1349	Macedonian	1508	Shona
1032	Afrikaans	1194	Galician	1350	Malayalam	1509	Somali
1039	Amharic	1196	Guarani	1352	Mongolian	1511	Albanian
1044	Arabic	1203	Gujarati	1353	Moldavian	1512	Serbian
1045	Assamese	1209	Hausa	1356	Marathi	1513	Siswati
1051	Aymara	1217	Hindi	1357	Malay	1514	Sesotho
1052	Azerbaijani	1226	Croatian	1358	Maltese	1515	Sundanese
1053	Bashkir	1229	Hungarian	1363	Burmese	1516	Swedish
1057	Byelorussian	1233	Armenian	1365	Nauru	1517	Swahili
1059	Bulgarian	1235	Interlingua	1369	Nepali	1521	Tamil
1060	Bihari	1239	Interlingue	1376	Dutch	1525	Telugu
1061	Bislama	1245	Inupiak	1379	Norwegian	1527	Tajik
1066	Bengali; Bangla	1248 1253	Indonesian Icelandic	1393 1403	Occitan (Afan)Oromo	1528 1529	Thai Tigrinya
1067	Tibetan	1254	Italian	1408	Oriya	1531	Turkmen
1070	Breton	1257	Hebrew	1417	Punjabi	1532	Tagalog
1079	Catalan	1261	Japanese	1428	Polish	1534	Setswana
1093	Corsican	1269	Yiddish	1435	Pashto;	1535	Tonga
1097	Czech	1283	Javanese		Pushto	1538	Turkish
1103	Welsh	1287	Georgian	1436	Portuguese	1539	Tsonga
1105	Danish	1297	Kazakh	1463	Quechua	1540	Tatar
1109	German	1298	Greenlandic	1481	Rhaeto-	1543	Twi
1130	Bhutani	1299	Cambodian		Romance	1557	Ukrainian
1142	Greek	1300	Kannada	1482	Kirundi	1564	Urdu
1144	English	1301	Korean	1483	Romanian	1572	Uzbek
1145	Esperanto	1305	Kashmiri	1489	Russian	1581	Vietnamese
1149	Spanish	1307	Kurdish	1491	Kinyarwanda	1587	Volapük
1150	Estonian	1311	Kirghiz	1495	Sanskrit	1613	Wolof
1151	Basque	1313	Latin	1498	Sindhi	1632	Xhosa
1157	Persian	1326	Lingala	1501	Sangho	1665	Yoruba
1165	Finnish	1327	Laothian	1502	Serbo-	1684	Chinese
1166	Fiji	1332	Lithuanian		Croatian	1697	Zulu
1171	Faroese	1334	Latvian;	1503	Singhalese		
1174	French		Lettish	1505	Slovak		
1181	Frisian	1345	Malagasy	1506	Slovenian	1703	Δεν καθορίζεται



Български

С настоящето Сони Корпорация декларира, че това XAV-68BT отговаря на основните изисквания и другите съответстващи клаузи на Директива 1999/5/ЕС. Подробности може да намерите на Интернет страницата: <http://www.compliance.sony.de/>

Hrvatski

Ovime Sony Corp. izjavljuje da je XAV-68BT u skladu s osnovnim zahtjevima i ostalim relevantnim odredbama direktive 1999/5/EZ. Dodatne informacije potražite na sljedećoj internet adresi: <http://www.compliance.sony.de/>

Česky

Sony Corp. tímto prohlašuje, že toto XAV-68BT je ve shodě se základními požadavky a dalšími příslušnými ustanoveními směrnice 1999/5/ES. Podrobnosti lze získat na následující URL: <http://www.compliance.sony.de/>

Dansk

Undertegnede Sony Corp. erklærer herved, at følgende udstyr XAV-68BT overholder de væsentlige krav og øvrige relevante krav i direktiv 1999/5/EF. For yderligere information gå ind på følgende hjemmeside: <http://www.compliance.sony.de/>

Nederlands

Hierbij verklaart Sony Corp. dat het toestel XAV-68BT in overeenstemming is met de essentiële eisen en de andere relevante bepalingen van richtlijn 1999/5/EG. Nadere informatie kunt u vinden op: <http://www.compliance.sony.de/>

English

Hereby, Sony Corp., declares that this XAV-68BT is in compliance with the essential requirements and other relevant provisions of Directive 1999/5/EC. For details, please access the following URL: <http://www.compliance.sony.de/>

Eesti keel

Sony Corp. kinnitab käesolevaga seadme XAV-68BT vastavust 1995/5/EÜ direktiivi põhinõuetele ja nimetatud direktiivist tulenevatele teistele asjakohastele sätetele. Üksikasjalikum info: <http://www.compliance.sony.de/>

Suomi

Sony Corp. vakuuttaa täten että XAV-68BT tyyppinen laite on direktiivin 1999/5/EY oleellisten vaatimusten ja sitä koskevien direktiivin muiden ehtojen mukainen. Halutessasi lisätietoja, käy osoitteessa: <http://www.compliance.sony.de/>

Français

Par la présente Sony Corp. déclare que l'appareil XAV-68BT est conforme aux exigences essentielles et aux autres dispositions pertinentes de la directive 1999/5/CE. Pour toute information complémentaire, veuillez consulter l'URL suivante : <http://www.compliance.sony.de/>

Deutsch

Hiermit erklärt Sony Corp., dass sich das Gerät XAV-68BT in Übereinstimmung mit den grundlegenden Anforderungen und den übrigen einschlägigen Bestimmungen der Richtlinie 1999/5/EG befindet. Weitere Informationen erhältlich unter: <http://www.compliance.sony.de/>

Ελληνικά

Με την παρούσα η Sony Corp. δηλώνει ότι XAV-68BT συμμορφώνεται προς της ουσιώδεις απαιτήσεις και τις λοιπές σχετικές διατάξεις της οδηγίας 1999/5/ ΕΚ. Για λεπτομέρειες παρακαλούμε όπως ελέγξετε την ακόλουθη σελίδα του διαδικτύου: <http://www.compliance.sony.de/>

Magyar

Alulírott, Sony Corp. nyilatkozom, hogy a XAV-68BT megfelel a vonatkozó alapvető követelményeknek és az 1999/5/EK irányelv egyéb előírásainak. További információkat a következő weboldalon találhat: <http://www.compliance.sony.de/>

Italiano

Con la presente Sony Corp. dichiara che questo XAV-68BT è conforme ai requisiti essenziali ed alle altre disposizioni pertinenti stabilite dalla direttiva 1999/5/CE. Per ulteriori dettagli, si prega di consultare il seguente URL: <http://www.compliance.sony.de/>

Latviešu

Ar šo Sony Corp. deklarē, ka XAV-68BT atbilst Direktīvas 1995/5/EK būtiskajām prasībām un citiem ar to saistītajiem noteikumiem. Plašāka informācija ir pieejama: <http://www.compliance.sony.de/>

Lietuvių kalba

Šiuo Sony Corp. deklaruoja, kad šis XAV-68BT atitinka esminius reikalavimus ir kitas 1995/5/EB Direktyvos nuostatas. Susipažinti su visu atitikties deklaracijos turiniu Jūs galite interneto tinklalapyje: <http://www.compliance.sony.de/>

Norsk

Sony Corp. erklærer herved at utstyret XAV-68BT er i samsvar med de grunnleggende krav og øvrige relevante krav i direktiv 1999/5/EF. For flere detaljer, vennligst se: <http://www.compliance.sony.de/>

Polski

Niniejszym Sony Corp. oświadcza, że XAV-68BT jest zgodne z zasadniczymi wymaganiami oraz innymi stosownymi postanowieniami Dyrektywy 1999/5/WE. Szczegółowe informacje znaleźć można pod następującym adresem URL: <http://www.compliance.sony.de/>

Português

Sony Corp. declara que este XAV-68BT está conforme com os requisitos essenciais e outras disposições da Directiva 1999/5/CE. Para mais informações, por favor consulte a seguinte URL: <http://www.compliance.sony.de/>

Română

Prin prezenta, Sony Corp. declară că acest XAV-68BT respectă cerințele esențiale și este în conformitate cu prevederile Directivei 1999/5/EC. Pentru detalii, vă rugăm accesați următoarea adresă: <http://www.compliance.sony.de/>

Slovensky

Sony Corp. týmto vyhlasuje, že XAV-68BT spĺňa základné požiadavky a všetky príslušné ustanovenia Smernice 1999/5/ES. Podrobnosti ziskate na nasledovnej webovej adrese: <http://www.compliance.sony.de/>

Slovenščina

Sony Corp. izjavlja, da je ta XAV-68BT v skladu z bistvenimi zahtevami in ostalimi relevantnimi določili direktive 1999/5/ES. Za podrobnosti vas naprošamo, če pogledate na URL: <http://www.compliance.sony.de/>

Español

Por medio de la presente Sony Corp. declara que el XAV-68BT cumple con los requisitos esenciales y cualesquiera otras disposiciones aplicables o exigibles de la Directiva 1999/5/CE. Para mayor información, por favor consulte el siguiente URL: <http://www.compliance.sony.de/>

Svenska

Härmed intygar Sony Corp. att denna XAV-68BT står i överensstämmelse med de väsentliga egenskapskrav och övriga relevanta bestämmelser som framgår av direktiv 1999/5/EG. För ytterligare information gå in på följande hemsida: <http://www.compliance.sony.de/>

Türkçe

İşbu Belge ile Sony Corp. XAV-68BT'in 1999/5/EC Yönetmeliğinin temel gereklilikleri ve ilgili maddeleri ile uyumlu olduğunu belgeler. Detaylı bilgi için, lütfen belirtilen web sitesini ziyaret ediniz: <http://www.compliance.sony.de/>

Τοποθεσία υποστήριξης

Αν έχετε ερωτήσεις σχετικά με τις πιο πρόσφατες πληροφορίες υποστήριξης σχετικά με αυτό το προϊόν, επισκεφτείτε την ακόλουθη διαδικτυακή τοποθεσία:

<http://support.sony-europe.com/>

Καταχωρίστε το προϊόν σας στο διαδίκτυο τώρα, στη διεύθυνση:

www.sony-europe.com/myproducts

