

## AV Center

Bruksanvisning

SV

**För att avbryta demonstrationen (Demo), se sidan 20.**  
För anslutning/installation, se sidan 32.



\* 4 5 7 7 6 9 6 5 1 \* (1)

Installera enheten i instrumentbrädan, eftersom enhetens vänstra sida blir varm under användning.  
Mer information finns i avsnittet "Anslutning/ installation" (sidan 32).

Den här handboken innehåller anvisningar för XAV-W650BT och XAV-V630BT.  
XAV-W650BT är den modell som används i bilderna.

Laserdiodegenskaper

- Emission: kontinuerlig
  - Lasereffekt: mindre än 46,8  $\mu$ W
- (Uteffekten är uppmätt på ett avstånd av 70 mm från linsytan på det optiska pickup-blocket med 7 mm bländare.)

Namnplåten med information om driftspänning och annat finns undertill på höljet.

## Varning

**Utsätt inte enheten för regn eller fukt, så undviker du risk för brand och elektriska stötar.**

**Öppna inte höljet, så undviker du elektriska stötar. Låt endast kvalificerad personal utföra service.**

### IAKTTA FÖRSIKTIGHET

Om optiska instrument används tillsammans med denna produkt, ökar risken för ögonskador. Laserstrålen som används i denna cd-/dvd-spelare är skadlig för ögonen. Ta därför inte isär höljet. Låt endast kvalificerad personal utföra service.

Tillverkad i Kina



Sony Corporation intygar härmed att denna utrustning uppfyller väsentliga krav och andra relevanta bestämmelser i direktivet 1999/5/EG. Här hittar du mer information:  
<http://www.compliance.sony.de/>

**Information till kunder: Följande information gäller endast utrustning som säljs i länder med gällande EU-direktiv.**

Tillverkare: Sony Corporation,  
1-7-1 Konan Minato-ku Tokyo, 108-0075 Japan  
Frågor om produktöverensstämmelser i EU:  
Sony Deutschland GmbH, Hedelfinger Strasse 61,  
70327 Stuttgart, Tyskland



### Avfallshantering av uttjänta batterier samt elektriska och elektroniska produkter (gäller i EU och andra europeiska länder med separata insamlingsystem)

Den här symbolen på produkten, batteriet eller förpackningen anger att produkten och batteriet inte får behandlas som vanligt hushållsavfall. På vissa batterier kan denna symbol användas i kombination med en kemisk symbol. Den kemiska symbolen för kvicksilver (Hg) eller bly (Pb) läggs till om batteriet innehåller mer än 0,0005 % kvicksilver eller 0,004 % bly. När produkterna och batterierna kasseras på rätt sätt kan det förebygga de potentiella negativa miljö- och hälsoeffekter som kan uppstå vid felaktig avfallshantering. Återvinning av material hjälper till att bevara naturens resurser.

För produkter som av säkerhets-, prestanda- eller dataintegritetsskäl kräver permanent anslutning till ett inbyggt batteri, bör detta batteri endast bytas av behörig servicetekniker. Lämna det förbrukade batteriet och den elektriska och elektroniska utrustningen på en återvinningsstation för elektriska och elektroniska produkter för att garantera korrekt hantering. Information om övriga batterier finns i avsnittet om hur du tar ut batterierna ur produkten på ett säkert sätt. Lämna in batteriet på en återvinningsstation i behållaren för förbrukade batterier. Om du vill ha mer information om återvinningen av produkten eller batteriet, kontaktar du ditt kommunikontor, den lokala sophämtningstjänsten eller återförsäljaren där du köpte produkten eller batteriet.

### Anmärkning om litiumbatteriet

Utsätt inte batteriet för hög värme, till exempel direkt solljus eller eld.

### Varning om tändningslåset i bilen saknar ACC-läge

När du har stängt av tändningen, ska du hålla HOME intryckt på enheten tills teckenfönstret slocknar.  
I annat fall släcks inte teckenfönstret, vilket förbrukar batteriet.

### Friskrivning avseende tjänster från tredje part

Tjänster från tredje part kan komma att ändras, avbrytas eller upphöra utan föregående avisering. Sony åtar sig inget ansvar i sådana situationer.

## Viktigt meddelande

### Varning!

SONY SKA UNDER INGA OMSTÄNDIGHETER HÅLLAS ANSVARIGT FÖR INDIREKTA SKADOR, FÖLJDSKADOR ELLER ANDRA SKADOR, INKLUSIVE MEN INTE BEGRÄNSAT TILL UTEBLIVEN VINST, UTEBLIVEN INTÅKT, FÖRLUST AV DATA, OFÖRMÅGA ATT ANVÄNDA PRODUKTEN ELLER TILLHÖRANDE UTRUSTNING, VERKSAMHETSAVBROTT ELLER FÖRLUST AV ANVÄNDARENS TID PÅ GRUND AV ELLER TILL FÖLJD AV ANVÄNDNINGEN AV DENNA PRODUKT, DESS MASKINVARA OCH/ELLER PROGRAMVARA.

Denna produkt innehåller en radiosändare. Enligt UNECE-förordning nr. 10 har fordonstillverkare rätt att införa särskilda krav på installation av radiosändare i fordon. Läs handboken till bilen eller kontakta tillverkaren eller bilhandlaren innan du installerar denna produkt i din bil.

### Nödsamtal

Denna BLUETOOTH-handsfree för bilen och den elektroniska enhet som ansluts till handsfree-enheten drivs via radiosignaler, mobilnätverk och fasta telefonnätverk samt funktioner som programmeras av användaren. Vi kan därför inte garantera att anslutningen fungerar i alla förhållanden.

Lita inte enbart till elektroniska enheter vid viktig kommunikation (till exempel i nödsituationer som kräver läkarvård).

### Om BLUETOOTH-kommunikation

- Mikro vågor från BLUETOOTH-enheter kan påverka funktionen hos elektronisk medicinsk utrustning. Stäng av denna enhet och andra BLUETOOTH-enheter på följande platser, eftersom de kan orsaka olycksfall:
  - på platser med lättantändlig gas, till exempel sjukhus, tåg, flygplan och bensinstationer
  - nära automatiska dörrar eller brandlarm
- Enheten har stöd för säkerhetsfunktioner som uppfyller BLUETOOTH-standarden för att skydda anslutningen vid trådlös BLUETOOTH-kommunikation. Skyddet kanske emellertid inte är tillräckligt, beroende på inställningen. Var försiktig när du kommunicerar med trådlös BLUETOOTH-teknik.
- Vi åtar oss inget ansvar för information som fångas upp av obehöriga under BLUETOOTH-kommunikation.

Kontakta närmaste Sony-återförsäljare om du har frågor om eller problem med enheten som inte beskrivs i denna handbok.

---

## Innehållsförteckning

Varning . . . . .	2
Guide till delar och kontroller . . . . .	5

---

### Komma igång

Återställa enheten . . . . .	7
Ställa in klockan . . . . .	7
Förbereda en BLUETOOTH-enhet . . . . .	7
Ansluta en USB-enhet . . . . .	9
Ansluta andra bärbara ljud-/videoenheter . . . . .	9
Ansluta backkamera . . . . .	9

---

### Lyssna på radio

Lyssna på radio . . . . .	10
Använda Radio Data System (RDS) . . . . .	11

---

### Uppspelning

Spela upp en skiva (XAV-W650BT) . . . . .	12
Spela upp från en USB-enhet . . . . .	13
Spela upp från en BLUETOOTH-enhet . . . . .	13
Söka efter och spela upp spår . . . . .	14
Övriga inställningar under uppspelning . . . . .	14

---

### Handsfreeamtal (endast via BLUETOOTH)

Ta emot ett samtal . . . . .	15
Ringa ett samtal . . . . .	15
Tillgängliga funktioner under samtal . . . . .	16

---

### Praktiska funktioner

SongPal med Android-telefon . . . . .	16
Använda Siri Eyes Free . . . . .	18

---

### Inställningar

Grundläggande inställningar . . . . .	18
Allmänna inställningar . . . . .	18
Ljudinställningar . . . . .	19
Skärminställningar . . . . .	20
Visuella inställningar . . . . .	20

---

### Övrig information

Försiktighetsåtgärder . . . . .	20
Underhåll (XAV-W650BT) . . . . .	24
Specifikationer . . . . .	24
Felsökning . . . . .	26
Lista över språkkoder (XAV-W650BT) . . . . .	31

---

### Anslutning/installation

Försiktighetsåtgärder . . . . .	32
Komponentlista inför installation . . . . .	32
Anslutning . . . . .	33
Installation . . . . .	36

# Guide till delar och kontroller

## Huvudenhet

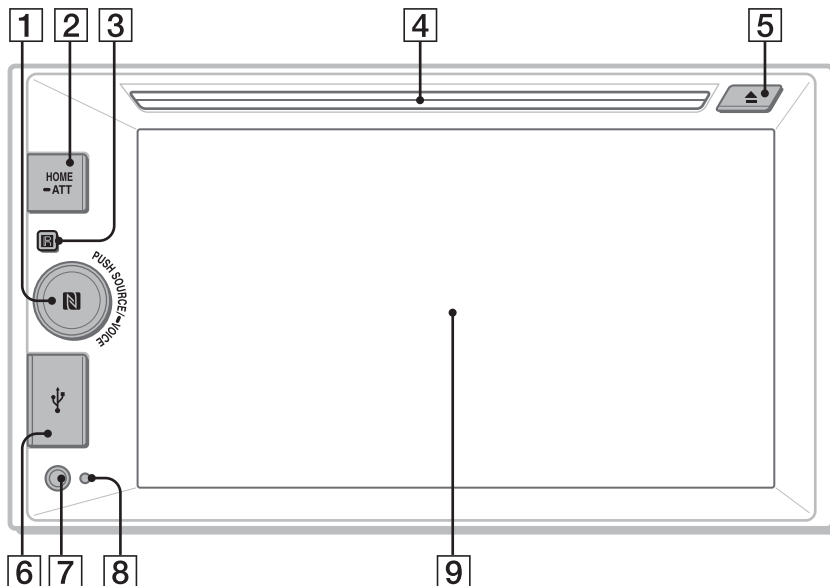

### 1 SOURCE

Byt källa. Varje gång knappen trycks in, visas en källa på en popup-meny i den aktuella displayen.

#### — VOICE

Håll intryckt för att aktivera röstkommandofunktionen.

Koppla DSPL-funktionen till knappen genom att välja [DSPL] i [SOURCE Key Func.] (sidan 19).

#### Volymreglage

Vrid för att justera volymen.

#### N-Mark

Upprätta en BLUETOOTH-anslutning genom att vidröra märket med en Android™-telefon.

### 2 HOME

Slå på strömmen.

Öppna menyn HOME.

Tryck för att pausa uppspelning när du har valt skiva (XAV-W650BT), iPod/USB eller BT-ljud som ljudkälla.

Tryck på  för att återuppta uppspelningen. Håll intryckt i minst två sekunder för att stänga av enheten. När enheten är avstängd, kan du inte styra den via fjärrkontrollen (XAV-W650BT).

#### —ATT (dämpa)

Håll intryckt i minst en sekund och högst två sekunder, och vrid sedan volymreglaget för att dämpa ljudet.

### 3 Mottagare för fjärrkontroll

### 4 Skivfack (XAV-W650BT)

### 5 ▲ (mata ut skiva) (XAV-W650BT)

### 6 USB-port

### 7 AUX-ingång

### 8 Återställningsknapp

### 9 Teckenfönster/pekskärm

## RM-X170 fjärrkontroll (XAV-W650BT)

Fjärrkontrollen kan användas för att styra ljudinställningarna. Använd pekskärmen för att välja menyalternativ.

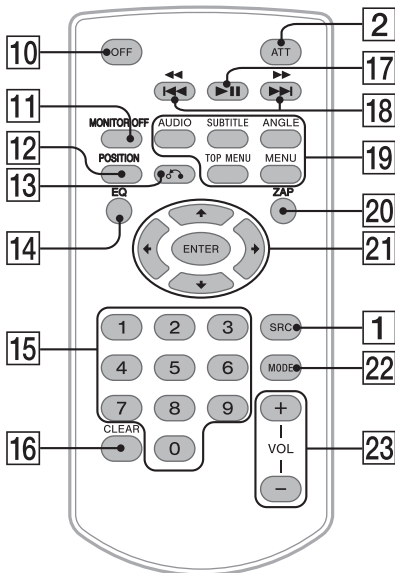

- 10 OFF**  
Stäng av ljudkällan.  
Håll knappen intryckt i två sekunder för att stänga av strömmen och teckenfönstret.
- 11 MONITOR OFF**  
Stäng av skärm- och knappbelysning.  
Tryck en gång till om du vill tända belysningen igen.
- 12 POSITION**  
Denna knapp saknar funktion.
- 13 ↶ (tillbaka)**  
Återgå till föregående display.  
Återgå till menyn på en video-cd (VCD) (XAV-W650BT).
- 14 EQ (equalizer)**  
Välj en equalizerkurva.
- 15 Sifferknappar (0-9)**
- 16 CLEAR**
- 17 ►|| (uppspelning/paus)**
- 18 ◀◀/▶▶ (föregående/nästa)**  
◀◀/▶▶ (snabbspolning bakåt/framåt)
- 19 inställningsknappar för dvd-uppspelning (XAV-W650BT)**

**20 ZAP (ZAPPIN™)** (sidan 10)

**21 ◀/▶/◀▶/▶▶**

Välj menyalternativ osv.

**ENTER**

Bekräfta vald inställning.

**22 MODE**

Välj frekvensband.

**23 VOL (volym) +/-**

Avlägsna skyddsfilmerna före användning.



## Skärmdisplayer



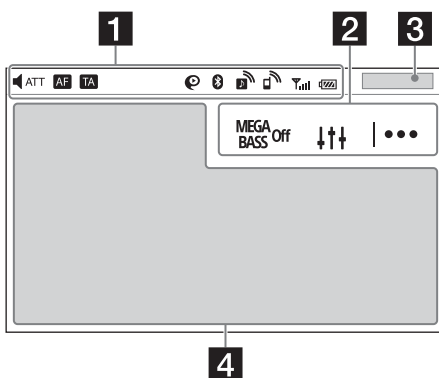



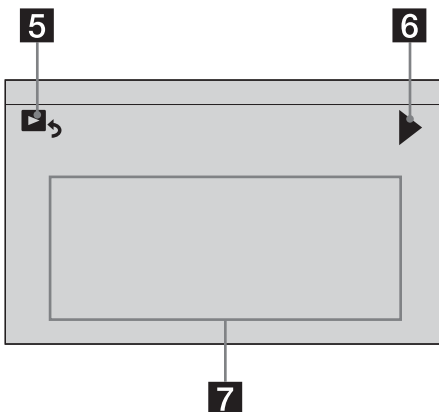

Uppspelningsskärm:



Startskärm:



## 1 Statusindikation

	Tänds när ljudet dämpas.
	Tänds när alternativa frekvenser (AF: Alternative Frequencies) är tillgängligt.
	Tänds när aktuell trafikinformation (TA: Traffic Announcement) är tillgänglig.
	Tänds när SongPal-anslutningen är upprättad mellan enheten och Android-telefonen.
	Tänds när BLUETOOTH-signalen tas emot. Blinkar när anslutningen pågår.
	Tänds när ljudenheten kan spelas upp genom aktivering av A2DP (Advanced Audio Distribution Profile).
	Tänds när handsfreesamtal är tillgängligt genom aktivering av HFP (Handsfree Profile).
	Indikerar signalstyrkan på den anslutna mobiltelefonen.
	Indikerar återstående batterinivå på den anslutna mobiltelefonen.

## 2 MEGA BASS Off (Mega Bass)

Tryck för att välja Mega Bass-inställning, [1], [2], [off].

### ↑↑↑ (Ljudinställningsmeny)

Öppna ljudinställningsmenyn direkt (sidan 19).

### |... (alternativ)

Öppna alternativmenyn. Vilka alternativ som är tillgängliga varierar beroende på ljudkällan.

## 3 Klocka (sidan 7)

Klockan visas inte när AUX eller Rear Camera har valts som ljudkälla.

## 4 Programspecifikt område

Visa uppspelningskontroller/indikationer eller visa enhetens status. Vad som visas varierar beroende på ljudkällan.

## 5 (återgå till uppspelningsskärmen)

Växla från HOME-skärmen till uppspelningsskärmen.

## 6

Gå till nästa/föregående sida (visas inte alltid på skärmen).

## 7 Ljudkälla och inställningar

Byt ljudkälla eller välj inställningar.

## Komma igång

### Återställa enheten

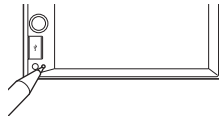

Du måste återställa enheten innan du använder den första gången och efter att ha bytt bilbatteri eller ändrat anslutningarna.



#### Obs!

När du trycker på återställningsknappen, raderas klockinställningen och vissa typer av lagrat innehåll.

## Ställa in klockan

- 1 Tryck på HOME och sedan på [Settings].
- 2 Tryck på  och sedan på [Clock Adjust]. Inställningsdisplayen visas.
- 3 Tryck på / för att ange timme och minut.
- 4 Tryck sedan på [Set]. Inställningen är klar och klockan startar.

## Förbereda en BLUETOOTH-enhet

Du kan spela upp musik samt ringa och ta emot samtal med handsfree med en BLUETOOTH-kompatibel enhet, till exempel en smarttelefon, mobiltelefon eller ljudenhet (hädanefter kallad "BLUETOOTH-enhet" om inget annat anges). Mer information om anslutning finns i bruksanvisningen till BLUETOOTH-enheten.

Sänk volymen på denna enhet innan du ansluter BLUETOOTH-enheten. I annat fall kan volymen bli mycket hög.

## Ansluta en smarttelefon med One touch-funktion (NFC)

När du vidrör N-Mark på enheten med en NFC-kompatibel smarttelefon, parkopplas enheterna och ansluts automatiskt.

\* NFC (Near Field Communication) är en trådlös teknik för korta avstånd för trådlös kommunikation mellan olika enheter, som mobiltelefoner och IC-brickor. Med NFC-funktionen kan du enkelt upprätta datakommunikation genom att vidröra en viss symbol eller plats på NFC-kompatibla enheter.

För smarttelefoner med Android OS 4.0 eller äldre krävs appen NFC Easy Connect som kan hämtas på Google Play™. Appen kanske inte är tillgänglig i alla länder/regioner.

### 1 Aktivera NFC-funktionen på smarttelefonen.

Mer information finns i bruksanvisningen till smarttelefonen.

### 2 Vidrör N-Mark-delen på enheten med N-Mark-delen på smarttelefonen.

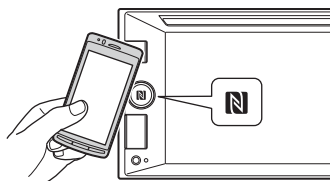

Kontrollera att  tänds i statusfältet på enheten.

### Koppla från med One touch

Vidrör N-Mark-delen på enheten med N-Mark-delen på smarttelefonen igen.

#### Obs!

- Var försiktig när du upprättar anslutningen med smarttelefonen så att du inte repar enheten.
- One touch-anslutning kan inte ske när enheten redan är ansluten till en annan NFC-kompatibel enhet. Koppla i så fall från den andra enheten och anslut smarttelefonen igen.

## Parkoppla och ansluta en BLUETOOTH-enhet

Första gången du ansluter en BLUETOOTH-enhet krävs en gemensam registrering ("parkoppling"). Parkopplingen medför att denna enhet och den andra enheten kan identifiera varandra.

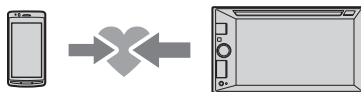

### 1 Placera BLUETOOTH-enheten inom meters avstånd från denna enhet.

### 2 Tryck på HOME och sedan på [Settings].

### 3 Tryck på .

### 4 Tryck på [Bluetooth Connection] och ange signalen till [ON].

BLUETOOTH-signalen aktiveras och  tänds i statusfältet på enheten.

### 5 Tryck på [Pairing].

 blinkar medan enheten är satt i viloläge för parkoppling.

### 6 Utför parkoppling på BLUETOOTH-enheten så att den identifierar denna enhet.

### 7 Välj [XAV-xxxx] (modellnamnet) som visas i teckenfönstret på BLUETOOTH-enheten.

Upprepa från steg 5 om modellnamnet inte visas.



### 8 Om det krävs ett lösenord\* på BLUETOOTH-enheten, skriv [0000].

\* Lösenord kan även kallas passkod, pinckod eller PIN-nummer osv. beroende på BLUETOOTH-enheten.

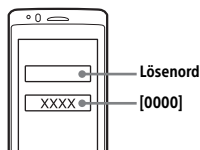

När parkopplingen är klar, lyser  med fast sken.



## 9 Välj denna enhet på BLUETOOTH-enheten för att upprätta BLUETOOTH-anslutning.

📶 eller 📶 tänds när anslutningen är upprättad.

### Obs!

Denna enhet kan inte identifieras av en annan enhet medan den är ansluten till en BLUETOOTH-enhet. Aktivera identifiering genom att starta parkopplingsläget och söka efter denna enhet på den andra enheten.

### Starta uppspelningen

Mer information finns i avsnittet "Spela upp från en BLUETOOTH-enhet" (sidan 13).

### Avbryta parkoppling

Upprepa steg 5 för att avbryta parkopplingsläget efter att denna enhet och BLUETOOTH-enheten har parkopplats.

## Ansluta en parkopplad BLUETOOTH-enhet

Om du vill använda en parkopplad enhet, måste du ansluta den till denna enhet. Vissa parkopplade enheter ansluts automatiskt.



1 Tryck på HOME och sedan på [Settings].

2 Tryck på [Bluetooth Connection] och sedan på [ON].

Kontrollera att 📶 tänds i statusfältet på enheten.

3 Aktivera BLUETOOTH-funktionen på BLUETOOTH-enheten.

4 Anslut BLUETOOTH-enheten till denna enhet.

📶 eller 📶 tänds i statusfältet.

### Ansluta den senast anslutna enheten från denna enhet

När tändningen slås på och BLUETOOTH-signalen är aktiverad, söker denna enhet efter den senast anslutna BLUETOOTH-enheten och ansluter automatiskt.

Om detta inte fungerar, kan du trycka på [Reconnect] för att söka efter den senast parkopplade enheten igen. Upprepa parkopplingen om problemet kvarstår.

### Obs!

Vid strömmad uppspelning av BLUETOOTH-ljud går det inte att ansluta från denna enhet till mobiltelefonen. Anslut från mobiltelefonen till denna enhet i stället.

### Installera mikrofonen

Mer information finns i avsnittet "Installera mikrofonen" (sidan 35).

## Ansluta en USB-enhet

1 Sänk volymen på denna enhet.

2 Anslut USB-enheten till denna enhet.

Om du vill ansluta en iPod/iPhone, använd USB-anslutningskabeln till iPod (medföljer inte).

## Ansluta andra bärbara ljud-/videoenheter

1 Stäng av den bärbara ljud-/videoenheten.

2 Sänk volymen på denna enhet.

3 Anslut den bärbara ljud-/videoenheten till AUX-ingången (stereominiuttag) på denna enhet med en anslutningskabel (medföljer inte).

4 Tryck på HOME och sedan på [AUX].

### Matcha volymen på den anslutna enheten med andra källor

Starta uppspelningen på den bärbara ljud-/videoenheten på medelhög volym och ställ in normal lyssningsvolym på denna enhet.

Tryck på |••• och ställ in [Input Level] på mellan -10 och +15.

### Ställa in enhetstypen manuellt

Tryck på |••• och ställ in [AUX Input] på [Audio], [Video] eller [Auto].

## Ansluta backkamera

Genom att ansluta backkameran (tillbehör) till CAMERA IN-terminalen kan du visa bilden från backkameran. Mer information finns i avsnittet "Anslutning/installation" (sidan 32).

## Lyssna på radio

### Lyssna på radio

Lyssna på radio genom att trycka på HOME och sedan på [Tuner].

#### Mottagningskontroller/indikationer

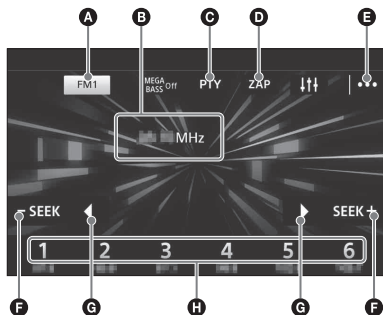

- A Aktuellt frekvensband**  
Öppna listan med frekvensband.
- B Aktuell frekvens, programtjänstens namn\*, RDS-indikation\***  
\* Under RDS-mottagning.
- C PTY (programtyper) (endast FM)**  
Öppna PTY-listan (sidan 11).
- D ZAP (ZAPPIN)**  
Spela upp förinställda kanaler under några sekunder så att du kan hitta önskad kanal.
- E |... (alternativ)**  
Öppna alternativmenyn.
- F -SEEK/SEEK+**  
Ställ in radion automatiskt.
- G ◀/▶**  
Ställ in radion manuellt.  
Håll intryckt för att bläddra igenom frekvensbanden.
- H Förinställningar (1 till 6)**  
Välj en förinställd kanal.  
Håll intryckt för att lagra den aktuella frekvensen under sifferknappen.

### Lagra automatiskt (BTM)

- 1 Välj önskat frekvensband (FM1, FM2, FM3, AM1 eller AM2).
- 2 Tryck på |....
- 3 Tryck på [BTM] och sedan på [Search].  
Kanaler lagras i frekvensordning under sifferknapparna (1 till 6).

### Inställning

- 1 Tryck på aktuellt frekvensband.  
Listan med frekvensband visas.
- 2 Tryck på önskat frekvensband (FM1, FM2, FM3, AM1 eller AM2).
- 3 Gör en kanalsökning.  
**Ställa in kanaler automatiskt**  
Tryck på -SEEK/SEEK+.  
Avsökningen avbryts när enheten hittar en kanal.  
**Ställa in kanaler manuellt**  
Håll ◀/▶ intryckt för att söka efter ungefär rätt frekvens, och tryck på ◀/▶ upprepade gånger för att finjustera frekvensinställningen.

### Lagra kanaler manuellt

- 1 När du har hittat kanalen som du vill lagra, håller du önskad sifferknapp (1 till 6) intryckt.

### Ta emot lagrade kanaler

- 1 Välj frekvensband och tryck på önskad sifferknapp (1 till 6).

### Söka efter önskad kanal bland förinställda kanaler (Tuner Preset ZAPPIN)

Med Tuner Preset ZAPPIN kan du spela upp förinställda kanaler under några sekunder så att du kan hitta önskad kanal.

- 1 Tryck på [ZAP] under radiomottagning.  
Tuner Preset ZAPPIN startar och efterföljande kanaler tas emot i ordning.
- 2 Tryck på [ZAP] en gång till när önskad kanal är inställd.

## Använda Radio Data System (RDS)

### Ställa in alternativa frekvenser (AF) och trafikmeddelanden (TA)

AF söker kontinuerligt efter kanalerna med starkast frekvens. TA visar aktuell trafikinformation och sänder trafikprogram (TP) om de kan tas emot.

- 1 Tryck på HOME och sedan på [Tuner].
- 2 Tryck på önskat frekvensband ([FM1], [FM2] eller [FM3]).
- 3 Tryck på |... och sedan på [AF] eller [TA] för att ställa in [ON].

### Lagra RDS-kanaler med AF- och TA-inställning

Du kan förinställa RDS-kanaler tillsammans med en AF/TA-inställning. Ställ in AF/TA och lagra kanalen med BTM eller manuellt. Om du förinställer kanalerna manuellt, kan du också förinställa andra kanaler än RDS.

### Ta emot nödmeddelanden

Med AF eller TA avbryts den aktuella källan automatiskt av nödmeddelanden.

### Behålla ett regionalt program (Regional)

När funktionerna AF och Regional är aktiverade, växlar sändningen inte över till en annan regional kanal med starkare frekvens. Om du lämnar det regionala programets mottagningsområde, ska du trycka på |... → [Regional] → [OFF] under FM-mottagning. Funktionen fungerar inte i Storbritannien och vissa andra områden.

### Välja programtyper (PTY)

- 1 Under FM-mottagning, tryck på [PTY].  
Nulla igenom listan genom att trycka på ▲/▼.
- 2 Tryck på önskad programtyp.  
Enheten söker efter en kanal som sänder den valda programtypen.

### Stänga PTY-listan

Tryck på ↶.

### Typ av program

**News** (Nyheter), **Current Affairs** (Aktuellt), **Information** (Information), **Sport** (Sport), **Education** (Utbildning), **Drama** (Teater), **Cultures** (Kultur), **Science** (Vetenskap), **Varied Speech** (Diverse), **Pop Music** (Popmusik), **Rock Music** (Rockmusik), **Easy Listening** (Lättlyssnat), **Light Classics M** (Lätt klassiskt), **Serious Classics** (Klassisk musik), **Other Music** (Övrig musik), **Weather & Metr** (Väder), **Finance** (Ekonomi), **Children's Progs** (För barn), **Social Affairs** (Sociala frågor), **Religion** (Religion), **Phone In** (Telefonväkteri), **Travel & Touring** (Resor & semester), **Leisure & Hobby** (Fritid & hobby), **Jazz Music** (Jazzmusik), **Country Music** (Countrymusik), **National Music** (Nationell musik), **Oldies Music** (Gamla godingar), **Folk Music** (Folkmusik), **Documentary** (Dokumentärer)

### Ställa in klocktid (CT)

Klockan ställs in med CT-data från RDS-sändningen.

- 1 Ställ in [Clock Time] på [ON] i [General Settings] (sidan 18).

## Uppspelning

### Spela upp en skiva (XAV-W650BT)

Vissa av funktionerna ovan är inte tillgängliga på alla typer av skivor.

#### 1 Sätt i skivan (med textsidan upp).

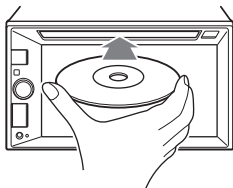

Uppspelningen startar automatiskt.

#### Om en dvd-meny visas

Tryck på önskat alternativ på dvd-menyen.

Du kan också använda menykontrollpanelen, som du visar genom att trycka var som helst på skärmen utom på dvd-menyalternativen. Tryck på  $\leftarrow/\uparrow/\downarrow/\rightarrow$  för att flytta markören, och tryck sedan på [ENTER] för att bekräfta.

Använd fjärrkontrollen om menykontrollpanelen inte visas när du trycker på skärmen.

#### Exempel på uppspelningsindikationer (DVD)

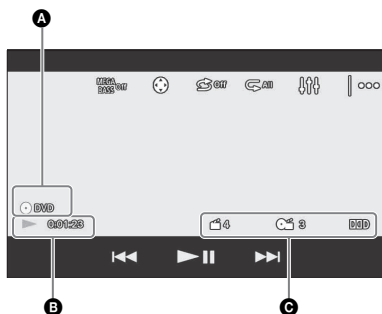

**A** Ikon för aktuell ljudkälla, format

**B** Uppspelningsstatus, uppspelningstid

**C** Kapitel/titelnummer, ljudformat

Tryck på skärmen om indikationerna inte visas.

För ljudskivor visas vissa indikationer alltid under uppspelning.

## Använda PBC-funktioner (uppspelningskontroll)

PBC-menyen visar interaktiva alternativ medan en PBC-kompatibel VCD-skiva spelas upp.

**1** Börja spela upp en PBC-kompatibel VCD. PBC-menyen visas.

**2** Tryck på  $\left[\text{MENU}\right]$ . Menykontrollpanelen visas.

**3** Tryck på sifferknapparna för att välja önskat alternativ, och tryck sedan på [ENTER].

**4** Följ anvisningarna på menyen för interaktiva funktioner.

#### Återgå till föregående visning

Tryck på  $\left[\text{STOP}\right]$ .

#### Inaktivera PBC-funktioner

Ställ in [Video CD PBC] på [OFF] (sidan 20).

#### Obs!

- Under PBC-uppspelning visas inte spårnummer, uppspelningsobjekt och annat i uppspelningsdisplayen.
- Det går inte att återuppta uppspelningen under uppspelning med PBC.

## Välja ljudinställningar

### Ändra ljudspråk/ljudformat

Om du spelar upp en dvd-video som har spelats in med spår på flera språk, kan du byta språk. När du spelar upp en skiva som har spelats in med flera ljudformat (till exempel Dolby Digital), kan du även ändra ljudformatet.

Tryck på skärmen under uppspelning, och tryck sedan på  $\left[\text{MUTE}\right]$ .

Tryck på  $\left[\text{MUTE}\right]$  upprepade gånger tills önskat språk/ljudformat visas.

Exempel: Dolby Digital 5.1 ch



**A** Ljudspråk

**B** Ljudformat/kanalnummer

Om samma språk visas två eller flera gånger, har skivan spelats in med flera ljudformat.

## Byta ljudkanal

När du spelar upp en VCD-skiva, kan du lyssna på både vänster och höger kanal, bara på den ena kanalen eller via både vänster och höger högtalare. Tryck på **LR** upprepade gånger under uppspelning tills önskad ljudkanal visas. Alternativen beskrivs nedan.

**[Stereo]:** Standardstereoljud (standard)

**[Left]:** Ljud från vänster kanal (mono)

**[Right]:** Ljud från höger kanal (mono)

## Spela upp från en USB-enhet

I den här bruksanvisningen används "iPod" som generellt begrepp för iPod-funktionerna på iPod och iPhone, om inget annat anges i texten eller illustrationerna.

Information om iPod-kompatibilitet finns i "Om iPod" (sidan 23) och på vår supportwebbplats (se webbadress på baksidan).

USB-enheter kan användas om de är av typen MSC (Mass Storage Class) och MTP (Media Transfer Protocol) (till exempel USB-minnen, digitala mediaspelare och Android-telefoner) och är kompatibla med USB-standarden. Beroende på digitalmediaspelaren eller Android-telefonen kan du behöva välja MTP som USB-anslutningsläge.

### Obs!

- Information om USB-enhetens kompatibilitet finns på vår supportwebbplats (se webbadress på baksidan).
- Följande filer kan inte spelas upp:
  - MP3/WMA/AAC/FLAC:
    - upphovsrättsskyddade filer
    - DRM-filer (Digital Rights Management)
    - flerkanaliga ljudfiler
  - MP3/WMA/AAC:
    - filer med exakt komprimering
  - WAV:
    - flerkanaliga ljudfiler

### 1 Anslut USB-enheten till USB-porten.

Uppspelningen startar.

Om en enhet redan är ansluten, startar du uppspelningen genom att trycka på HOME och sedan på [iPod/USB].

### 2 Justera volymen på denna enhet.

### Stoppa uppspelningen

Tryck på SOURCE upprepade gånger tills [OFF] visas.

### Ta bort enheten

Stoppa uppspelningen och ta bort enheten.

## Anmärkning om iPhone

När du ansluter en iPhone via USB, styrs samtalsvolymen från iPhone, inte från denna enhet. Hög inte oavsiktligt volymen på enheten under ett samtal, eftersom volymen kan bli mycket hög när samtalet har avslutats.

## Spela upp från en BLUETOOTH-enhet

Du kan spela upp innehåll på en ansluten enhet som har stöd för BLUETOOTH A2DP (Advanced Audio Distribution Profile).



### 1 Upprätta BLUETOOTH-anslutning med ljudenheten (sidan 9).

### 2 Tryck på HOME och sedan på [BT Audio].

### 3 Starta uppspelningen från ljudenheten.

### 4 Justera volymen på denna enhet.

### Obs!



- Beroende på ljudenheten, kan det hända att information om till exempel titel, spårnummer/tid och uppspelningsstatus inte visas på denna enhet.
- Uppspelningen av ljudenheten stoppar inte även om du byter källa på denna enhet.

### Matcha volymen på den anslutna BLUETOOTH-enheten med andra källor

Du kan reducera skillnaden i volymnivå mellan denna enhet och BLUETOOTH-enheten: Tryck på **[•••]** under uppspelning och ställ in [Input Level] på mellan -10 och +15.

## Söka efter och spela upp spår

### Upprepad och slumpvis uppspelning

- Tryck under uppspelning på  (upprepningsläge) eller  (slumpläge) upprepade gånger tills önskat uppspelningsläge visas. Det kan ta en stund innan uppspelningen startar i det valda uppspelningsläget.

Vilka uppspelningslägen som är tillgängliga varierar beroende på vilken ljudkälla som har valts.

#### Obs!

Upprepad och slumpvis uppspelning är inte tillgängliga för VCD-skivor version 2.0 med PBC-funktion.

### Uppspelning med direktsökning (XAV-W650BT)

- Under uppspelning av en skiva eller USB-enhet, tryck på sifferknapparna på fjärrkontrollen för att välja ett alternativ (till exempel ett spår), och tryck sedan på ENTER på fjärrkontrollen. Uppspelningen startar från början av den valda punkten.



#### Obs!

Under VCD-uppspelning är denna funktion tillgänglig bara när du spelar upp en VCD utan PBC-funktion.

### Söka efter en fil på listskärmen

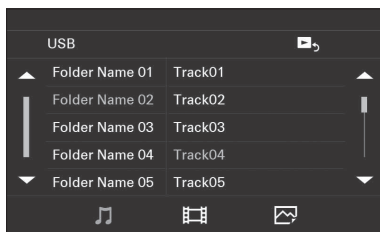
- Under uppspelning av en skiva (XAV-W650BT) eller USB-enhet, tryck på . Listskärmen för uppspelningsobjektet visas.



Tryck på  (ljud),  (video) eller  (foto) om du vill se listan sorterad efter filtyp.

- Tryck på önskat objekt. Uppspelningen startar.

## Övriga inställningar under uppspelning

Du kan välja ytterligare inställningar för ljudkällan genom att trycka på . Vilka alternativ som är tillgängliga varierar beroende på ljudkällan.

### Picture EQ

Justera bildkvaliteten efter ljusförhållandena i bilen: [Dynamic], [Standard], [Theater], [Sepia]. (Bara tillgänglig när handbromsen är aktiverad och ljudkällan iPod/USB, Disc (XAV-W650BT) eller AUX har valts).

### Aspect

Välj ett bildförhållande för skärmen på enheten. (Bara tillgänglig när handbromsen är aktiverad och ljudkällan iPod/USB, Disc (XAV-W650BT) eller AUX har valts).

#### Normal

Bildförhållandet 4:3 (normal bild)

#### Wide

Bildförhållandet 4:3 med bilden uttänjd i skärmens vänster- och högerkant och överskjutande delar av över- och underkanten avklippta så att hela skärmen fylls

#### Full

Bildförhållandet 16:9

#### Zoom

Bildförhållandet 4:3 med bilden uttänjd i skärmens vänster- och högerkant

### DVD Audio Level (XAV-W650BT)

Justera ljudutmatningsnivån mellan -10 och +10 för en dvd-skiva inspelad i Dolby Digital-format för att balansera volymnivån mellan skivor. (Endast tillgänglig när Disc har valts som ljudkälla.)

## Handsfreeamtal (endast via BLUETOOTH)

Om du vill använda mobiltelefon, måste du ansluta den till denna enhet. Mer information finns i avsnittet "Förbereda en BLUETOOTH-enhet" (sidan 7).



## Ta emot ett samtal

- 1 Tryck på när du tar emot ett samtal. Samtalet aktiveras.

### Obs!

Ringsignalen och motpartens röst matas bara ut från fronthögtalarna.

### Avböja/avsluta ett samtal

Tryck på .

## Ringa ett samtal

- 1 Tryck på HOME och sedan på [Phone].
- 2 Tryck på en av samtalsikonerna på BLUETOOTH-telefondisplayen.

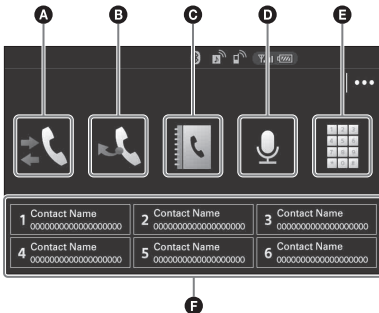

- A (samtalshistorik)\*1**  
Välj en kontakt i listan över samtalshistorik. De senaste 20 samtalen lagras på enheten.
- B (återuppringning)**  
Ring automatiskt upp den senaste kontakten.

- C (kontaktlista)\*1**

Välj en kontakt i kontaktlistan. Tryck på om du vill söka efter kontakten i bokstavsordning i namnlistan.

- D (röstkommando)\*2\*3**

Säg en rösttagg som har lagrats på mobiltelefonen.

- E (inmatat telefonnummer)**

Skriv telefonnumret.

- F Förinställningar (1 till 6)**

Välj den lagrade kontakten.

För anvisningar om hur du lagrar kontakter, se "Förinställa telefonnummer" (sidan 15).

\*1 Mobiltelefonen måste ha stöd för PBAP (Phone Book Access Profile).

\*2 Använd inte röstkommandofunktionen på mobiltelefonen medan den är ansluten till denna enhet.

\*3 Röstkommandot kanske inte fungerar beroende på specifikationen för röstigenkänning på mobiltelefonen. Mer information finns på supportwebbplatsen (se uppgifter på baksidan).

- 3 Tryck på .

Samtalet aktiveras.

## Förinställa telefonnummer

Du kan lagra upp till sex kontakter som förval.

- 1 Välj telefonnumret som du vill lagra som förval via kontaktlistan eller samtalshistoriken på telefonskärmen, eller genom att skriva numret direkt. Bekräftelsesdisplayen visas.
- 2 Tryck på [Preset] och sedan önskad sifferknapp (1 till 6). Kontakten lagras under den valda sifferknappen.

## Tillgängliga funktioner under samtal

### Justera volymen på ringsignalen

Vrid volymreglaget medan du tar emot samtalet.

### Justera volymen på motpartens röst

Vrid volymreglaget under samtalet.

### Justera volymen för motparten (mic gain-justering)

Tryck på |••• under ett handsfreesamtal och ställ in [MIC Gain] på [Low], [Middle] eller [High].

### Aktivera och inaktivera handsfreeläge

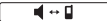
Tryck på  under ett samtal för att växla ljudutmatningen mellan enheten och mobiltelefonen.

#### Obs!

Funktionen är inte tillgänglig på alla mobiltelefoner.

### Besvara inkommande samtal automatiskt

Tryck på |••• och ställ in [Auto Answer] på [ON].

## Praktiska funktioner

### SongPal med Android-telefon

Du måste hämta appen SongPal (version 3.0 eller senare) på Google Play.



#### Obs!

- Följ av säkerhetsskäl lokala trafiklagar och regler, och använd aldrig appen under körning.
- Genom att ansluta en Android-telefon när SongPal är installerad på denna enhet, kan du ta emot aviseringar från sms, kalendern eller annat via bilens högtalare och styra enheten med röstkommando.
- Vad du kan styra via SongPal beror på den anslutna enheten.
- Mer information om SongPal-funktionerna finns på Android-telefonen.
- Skärmbilder från appen SongPal som används i denna bruksanvisning kan skilja sig från de faktiska skärmarna i appen.
- Meddelanden från appen SongPal som visas på denna enhet kan skilja sig från de som visas på Android-telefonen.
- Mer information om SongPal finns på: <http://rd1.sony.net/help/speaker/songpal/>

## Upprätta SongPal-anslutning

**1** Upprätta BLUETOOTH-anslutning med Android-telefonen (sidan 9).

**2** Starta appen SongPal.

**3** Tryck på HOME och sedan på [Settings].

**4** Tryck på  och ställ in [SongPal] på [Connect].

Anslutningen till Android-telefonen startar. Information om hur du använder Android-telefonen finns i hjälpaavsnittet i appen.

#### Om enhetsnumret visas

Kontrollera att numret visas (till exempel 123456) och välj "Yes" på Android-telefonen.

#### Avsluta anslutningen

Ställ in [SongPal] på [Disconnect] i [General Settings].



## Välja källa eller app

Du kan välja önskad ljudkälla eller app på Android-telefonen, eller på denna enhet via Android-telefonen.

- 1 Visa listan över ljudkällor för denna enhet på Android-telefonen.  
Mer information finns i bruksanvisningen till Android-telefonen.

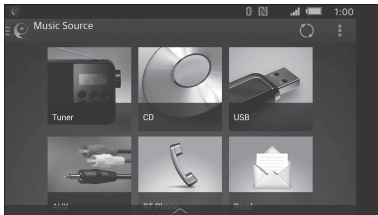

- 2 Tryck på önskad ljudkälla.

## Meddelanden via röstguide

När enheten tar emot sms, meddelanden från Twitter/Facebook/kalendern och annat, läses de upp automatiskt via bilhögtalarna.

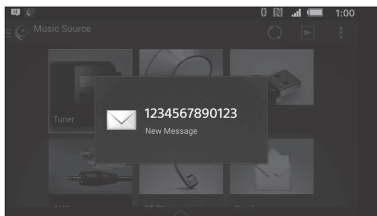

Information om inställningarna finns i hjälpaavsnittet i appen.

## Aktivera röstigenkänning

Genom att registrera appar kan du styra dem via röstkommandon. Information finns i hjälpaavsnittet i appen.

### Aktivera röstigenkänning

- 1 Håll **VOICE** intryckt för att aktivera röstigenkänning.
- 2 Säg önskat röstkommando i mikrofonen när [Say Source or App] visas på Android-telefonen.

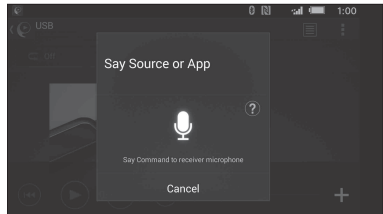

### Obs!

- Innan du kan använda den här funktionen, måste du koppla **VOICE** till röstkommandofunktionen genom att välja [Voice] i [SOURCE Key Func.] (sidan 19).
- Röstigenkänning är inte tillgänglig i alla situationer.
- Funktionen kanske inte fungerar korrekt beroende på kapaciteten på den anslutna Android-telefonen.
- Använd funktionen i förhållanden där brus, till exempel motorljud, är minimerat under röstigenkänningen.

## Svara på ett sms

Du kan svara på sms via röstigenkänning.

- 1 Aktivera röstigenkänning och säg "Reply (svara)". Meddelandeskärm visas i SongPal.
- 2 Tala in ett svarsmeddelande.  
Listan med relevanta meddelanden visas i SongPal.
- 3 Tryck på **▲/▼** för att välja önskat meddelande, och tryck sedan på [Enter].  
Meddelandet skickas.

## Använda Siri Eyes Free

Med Siri Eyes Free kan du använda en iPhone med handsfree genom att helt enkelt tala i mikrofonen. Funktionen kräver att du ansluter en iPhone till denna enhet via BLUETOOTH. Funktionen är tillgänglig på iPhone 4s eller senare. Kontrollera att den senaste iOS-versionen är installerad på iPhone. Du måste slutföra BLUETOOTH-registrering och välja anslutningsinställningar för iPhone och denna enhet i förväg. Mer information finns i avsnittet "Förbereda en BLUETOOTH-enhet" (sidan 7).

### 1 Aktivera Siri-funktionen på iPhone-enheten.

Mer information finns i bruksanvisningen till iPhone.

### 2 Håll SOURCE intryckt.

Skärmen för röstkommando visas.

### 3 Tala i mikrofonen efter ljudsignalen i iPhone.

iPhone avger en ny ljudsignal och Siri börjar svara.

### Inaktivera Siri Eyes Free

Tryck på [Close].

#### Obs!

- iPhone kanske inte känner igen din röst i alla situationer. (Till exempel medan du kör bil.)
- På platser med dålig mottagning av iPhone-signaler kan det hända att Siri Eyes Free inte fungerar korrekt eller att svarstiden blir längre.
- Beroende på användningsförhållandena för iPhone-enheten kan det hända att Siri Eyes Free inte fungerar korrekt eller stängs av.
- Om du spelar upp ett spår med en iPhone via BLUETOOTH-ljudanslutning och spåret börjar spelas upp via BLUETOOTH, avslutas Siri Eyes Free automatiskt och enheten växlar över till BLUETOOTH-ljudkällan.
- När Siri Eyes Free aktiveras under uppspelning, kan enheten växla till BLUETOOTH-ljudkällan även om du inte väljer ett spår.
- När du ansluter iPhone till USB-porten, kan det hända att Siri Eyes Free inte fungerar korrekt eller stängs av.
- När du ansluter iPhone till denna enhet via USB, ska du inte aktivera Siri med iPhone. Siri Eyes Free kanske inte fungerar korrekt eller stängs av.
- Det matas inte ut något ljud medan Siri Eyes Free är aktiverat.

## Inställningar

### Grundläggande inställningar

Du kan välja inställningar inom följande kategorier:

- ☰ Allmänna inställningar
- 🎵 Ljudinställningar
- 📺 Skärminställningar
- 🕸️ Visuella inställningar

#### 1 Tryck på HOME och sedan på [Settings].

#### 2 Tryck på en av ikonerna för inställningskategori.

Vilka alternativ som är tillgängliga varierar beroende på källan och inställningarna.

#### 3 Tryck på ▲/▼ för att välja önskat objekt.

#### Återgå till föregående visning

Tryck på ↶.

#### Återgå till uppspelningsskärmen

Tryck på ⏪.

## ☰ Allmänna inställningar

### Language

Välj visningspråk: [English], [Español], [Русский].

### Time Format

Ändra tidsformat: [12-hour], [24-hour].

### Clock Time

Ställ in klocktid med RDS-data: [OFF], [ON].

### Clock Adjust

Ställ in klocktid manuellt.  
(Fungerar bara när [Clock Time] är inställt på [OFF].)

### Beep

Aktivera driftljudet: [OFF], [ON].

### Dimmer

Släck skärmen: [OFF], [ON], [Auto].  
([Auto] är endast tillgängligt när belysningsledaren är ansluten och belysningen är tänd).

### Dimmer Level

Justera ljusstyrkan när dimmern är aktiverad: -5 till +5.

### Touch Panel Adjust

Justera kalibreringen av pekskärmen om pekpositionen inte motsvarar korrekt objekt.

---

## Output Color System

Ändra färgsystemet utifrån den anslutna skärmen (SECAM stöds inte): [NTSC], [PAL].  
(Endast tillgängligt när ingen ljudkälla har valts.)

---

## Camera Input

Välj bilden från backkameran: [Normal], [Reverse] (spegelbild), [OFF].

---

## Steering Control

Välj indataläge för den anslutna fjärrkontrollen. Var noga med att matcha indataläget med den anslutna fjärrkontrollen före användning, för att förhindra felfunktion.

### Custom

Indataläge för rattfjärrkontrollen (väljs automatiskt när [User Defined] är klar).

### Preset

Indataläge för den trådan slutna fjärrkontrollen som inaktiverar rattfjärrkontrollen.

---

## User Defined

Panelen med rattknappar visas.

- 1 Håll knappen som du vill koppla till ratten intryckt.  
Knappen på panelen tänds (viloläge).
- 2 Håll rattknappen som du vill koppla funktionen till intryckt.  
Knappen på panelen ändras till blå (registreringen är klar).
- 3 För att registrera ytterligare funktioner, upprepa steg 1 och 2.  
(Fungerar bara när [Steering Control] är inställt på [Custom].)

### Obs!

- Medan du gör inställningar, kan du bara använda knapparna på enheten. Parkera av säkerhetsskäl bilen innan du gör inställningen.
- Om ett fel inträffar under registreringen, raderas all registrerad information. Starta om registreringen från början.
- Denna funktion är inte tillgänglig på alla bilar. Information om kompatibla bilar finns på vår supportwebbplats (se webbadress på baksidan).

---

## Bluetooth Connection

Aktivera BLUETOOTH-signalen: [OFF], [ON], [Pairing] (enheten sätts i viloläge för parkoppling).

---

## Bluetooth Device Info

Visa information om enheten som är ansluten till denna enhet genom att trycka på [Open].  
(Fungerar bara när [Bluetooth Connection] är inställt på [ON].)

---

## Bluetooth Reset

Initiera alla BLUETOOTH-relaterade inställningar, som parkopplingsinformation, samtalshistorik, förinställningar, historik över anslutna BLUETOOTH-enheter och annat.

---

## SongPal

Aktivera eller inaktivera SongPal-funktion (anslutning): [Connect], [Disconnect].

---

## SOURCE Key Func.

Koppla röstkommandofunktionen eller visningsmenyn till SOURCE-knappen: [Voice], [DSP].

---

## Rear View Camera (XAV-W650BT)

Justera längden och/eller placeringen av markeringsstrecken i bilden från backkameran genom att trycka på [Line Edit].

---

# ♪ Ljudinställningar

---

## Mega Bass

Förstärk basljudet synkroniserat med volymnivån: [1], [2], [OFF].

---

## EQ5/Subwoofer

Välj en equalizerkurva och justera subwoofernivån.

### EQ5

Välj en equalizerkurva: [Electronica], [Soul], [Country], [R&B], [Pop], [Rock], [Hip-Hop], [Jazz], [Dance], [Custom], [OFF].  
[Custom] justerar equalizerkurvan: -8 till +8.

### Subwoofer

Justera subwoofervolymen: [OFF], -10 till +10.

---

## Balance/Fader

Justera balans/fader-nivå.

### Balance:

Justera ljudbalansen mellan vänster och höger högtalare: L15 till R15.

### Fader:

Justera ljudbalansen mellan främre och bakre högtalare: Front15 till Rear15.

---

## Crossover

Justera brytfrekvensen och subwoofersfasen.

### High Pass Filter

Välj brytfrekvens för främre/bakre högtalare: [63 Hz], [100 Hz], [120 Hz], [150 Hz], [180 Hz], [OFF].

### Low Pass Filter

Välj brytfrekvens för subwoofer: [OFF], [55 Hz], [85 Hz], [120 Hz], [160 Hz].

### Subwoofer Phase

Välj subwoofersfas: [Normal], [Reverse].

---

## Skärminställningar

### Demo

Aktivera demonstrationsskärmen: [OFF], [ON].

### Wallpaper

Ändra basfärgen i bakgrundsfärgen genom att trycka på önskad färg.

## ● Visuella inställningar

Endast tillgängligt när ingen ljudkälla har valts.

### DVD Menu Language (XAV-W650BT)

Välj standardspråk på skivmenyn: [English], [Chinese], [German], [French], [Italian], [Spanish], [Portuguese], [Dutch], [Danish], [Swedish], [Finnish], [Norwegian], [Russian], [Other].

### DVD Audio Language (XAV-W650BT)

Välj standardspråk för ljudspåret: [English], [Chinese], [German], [French], [Italian], [Spanish], [Portuguese], [Dutch], [Danish], [Swedish], [Finnish], [Norwegian], [Russian], [Other].

### DVD Subtitle Language (XAV-W650BT)

Välj standardspråk för undertexter på dvd-skivor: [English], [Chinese], [German], [French], [Italian], [Spanish], [Portuguese], [Dutch], [Danish], [Swedish], [Finnish], [Norwegian], [Russian], [Other].

### Monitor Type

Välj ett bildförhållande som passar denna enhet och den anslutna skärmen.

(Endast tillgängligt när källan är avstängd och klockan visas.)

16:9

Visar en bild i breddbilsformat. Lämpligt vid anslutning till en breddbils-skärm eller skärm med breddbilsfunktion.

#### Letterbox

Visar en bild i breddbilsformat med svarta fält längs skärmens över- och underkant. Lämpligt vid anslutning till en 4:3-skärm.

#### Pan Scan

Visar en bild i breddbilsformat på hela skärmen och klipper automatiskt av de delar som inte får plats.

### Video CD PBC (XAV-W650BT)

Aktivera PBC-funktion vid uppspelning av en VCD: [OFF], [ON].

## Övrig information

### Försiktighetsåtgärder

- Låt enheten svalna om bilen har stått parkerad i direkt solljus.
- Antennen fälls ut automatiskt.

### Kondens (XAV-W650BT)

Om det uppstår kondens inuti enheten, ska du ta ut skivan och låta enheten torka i cirka en timme. I annat fall fungerar den inte korrekt.

### Bibehålla hög ljudkvalitet

Spill inte vätska på enheten eller skivorna (XAV-W650BT).

### Anmärkningar om säkerhet

- Följ lokala trafikregler, lagar och förordningar.
- Medan du kör
  - Titta inte på enheten och använd den inte, eftersom det kan distrahera och orsaka trafikolycka. Parkera bilen på en säker plats när du ska titta på eller använda enheten.
  - Använd inte inställningsfunktionen eller andra funktioner som innebär att du flyttar uppmärksamheten från vägen.
  - Tänk på att titta bakom dig när du backar så att du har full uppsikt över omgivningen, även om backkamera är ansluten. Lita inte enbart till backkameran.
- Under drift
  - Stoppa inte in händer, fingrar eller främmande föremål i enheten, eftersom det kan orsaka person- eller materialskada.
  - Förvara små föremål utom räckhåll för barn.
  - Använd säkerhetsbälte för att undvika personskada vid plötsliga bilrörelser.

### Förhindra trafikolycka

Bilderna visas först när du har parkerat bilen och dragit åt handbromsen.

Om bilen börjar röra sig under videoupspelningen, visas följande varning och det går inte att titta på videon.

### [Video blocked for your safety.]

Skärmen som är ansluten till REAR VIDEO OUT-uttaget är aktiv när bilen är i rörelse.

Du kan inte titta på videon, men du kan höra ljudet.

Använd inte enheten och titta inte på skärmen medan du kör.

## Anmärkningar om LCD-skärmen

- Undvik att LCD-skärmen blir våt eller utsätts för vätska. Annars kan det orsaka felfunktion.

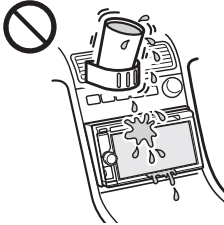

- Tryck inte hårt på LCD-skärmen, eftersom bilden kan bli förvrängd eller felfunktion kan uppstå (till exempel att bilden blir oskarp eller att LCD-skärmen skadas).
- Vidrör inte LCD-skärmen med andra föremål än fingret, eftersom skärmen kan skadas.
- Rengör LCD-skärmen med en torr mjuk duk. Använd inte lösningsmedel som bensin, thinner, antistatisk spray eller rengöringsmedel som finns att köpa i handeln.
- Använd inte denna enhet utanför temperaturintervallet 0–40 °C.
- Om bilen har stått parkerad på en kall eller varm plats, kan det hända att bilden blir oskarp. Detta är inget fel, och bilden blir åter skarp när temperaturen i bilen har blivit normal.
- Det kan förekomma permanenta blå, röda eller gröna prickar på skärmen. Detta kan förekomma på alla typer av LCD-skärmar. LCD-skärmen är tillverkad med högprecisionsteknik med fler än 99,99 % funktionella segment. Det kan dock hända att en liten procentandel (normalt 0,01 %) av segmenten inte tänds på rätt sätt. Detta påverkar emellertid inte visningen.

## Uppspelningsbara skivor och filtyper

### Skivor (XAV-W650BT)

DVD*	DVD VIDEO DVD-R/DVD-R DL/DVD-RW (videoläge) DVD+R/DVD+R DL/DVD+RW
VCD	Video-cd (v. 1.0/1.1/2.0)
CD	Ljud-cd CD-ROM/CD-R/CD-RW

\* I den här bruksanvisningen kan "dvd" användas som generellt begrepp för DVD VIDEO, DVD-Rs/DVD-RW och DVD+Rs/DVD+RW.

## Filtyper

Mer information om komprimeringsformat finns på sidan 22.

Audio	MP3, WMA, AAC, FLAC, WAV
Video	Xvid, MPEG-4
Foto	JPEG (.jpg)

## Anmärkningar om skivor (XAV-W650BT)

- Utsätt inte skivan för direkt solljus eller värmekällor, till exempel varmluftskanaler. Lämna inte skivan i en bil parkerad i direkt solljus.
- Torka av skivorna från mitten och utåt med en rengöringsduk innan de används. Använd inte lösningsmedel som bensin, thinner eller rengöringsmedel som finns att köpa i handeln.
- Denna enhet är utformad för att spela upp skivor som följer cd-standarden (Compact Disc). DualDisc-skivor och vissa musikskivor som har kodats med tekniker för upphovsrättskydd överensstämmer inte med cd-standarden (Compact Disc). Sådana skivor kanske därför inte är kompatibla med denna enhet.
- Skivor som INTE kan spelas upp på denna enhet:
  - Skivor med etiketter, dekaler, tejp eller papper. Sådana kan medföra felfunktion eller förstöra skivan.
  - Skivor utan standardformat (till exempel fyrkantiga eller hjärt- eller stjärnformade). Sådana kan skada enheten.
  - Skivor med storleken 8 cm (3 1/4 tum).



## Anmärkning om uppspelningsfunktioner på dvd och VCD

Programvarutillverkaren kan avsiktligt ha ställt in vissa uppspelningsfunktioner på dvd/VCD-skivor. Eftersom denna enhet spelar upp dvd- och VCD-skivor enligt det skiv innehåll som programvarutillverkaren har skapat, kanske vissa uppspelningsfunktioner inte är tillgängliga. Läs också bruksanvisningen som medföljde dvd- eller VCD-skivan.

## Anmärkningar om uppspelning av DATA CD, DATA DVD och USB

- Vissa DATA CD/DATA DVD-skivor kanske inte kan spelas upp på denna enhet beroende på inspelningsutrustningen eller skivans skick.
- Vissa skivor måste slutbehandlas (sidan 22).
- Enheten är kompatibel med följande standarder:
  - DATA CD
    - ISO 9660 Level 1/Level 2-format, Joliet/Romeo i expansionsformat
  - DATA DVD
    - UDF Bridge-format (kombinerat UDF och ISO 9660)
- Maximalt antal:
  - mappar (album): 256 (inklusive rotmapp och tomma mappar)
  - filer (spår/video/foton) och mappar på en skiva: 2 000 (om mapp-/filnamnen innehåller för många tecken kan antalet bli färre än 2 000)
  - visningsbara tecken i fil-/mappnamn: 32
- Kompatibla kodex: MP3 (mp3), WMA (wma), JPEG (.jpg), Xvid (.avi) och MPEG-4 (.mp4)
- DRM-filer (Digital Rights Management) kan inte spelas upp.

## Anmärkningar om slutbehandling av skivor

Följande skivor måste slutbehandlas innan de kan spelas upp på denna enhet:

- DVD-R/DVD-R DL i videoläge
- DVD-RW i videoläge
- DVD+R/DVD+R DL
- CD-R
- CD-RW

DVD+RW kan spelas upp utan slutbehandling.

Skivan slutbehandlas automatiskt.

Mer information finns i bruksanvisningen till skivan.

## Uppspelningsordning för ljud-/videofiler

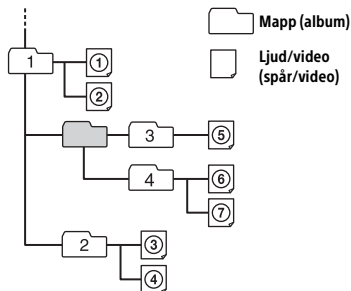

## Om WMA-filer

WMA\*-filer som uppfyller följande krav kan spelas upp. Vi garanterar inte att alla WMA-filer som uppfyller kraven kan spelas upp.

## Kodex

- Mediefilformat: ASF-filformat
- Fil tillägg: wma
- Bithastighet: 48 till 192 kbit/s (stöd för variabel bithastighet (VBR))\*2
- Samplingsfrekvens\*3: 44,1 kHz

## Om MP3-filer

MP3-filer som uppfyller följande krav kan spelas upp. Vi garanterar inte att alla MP3-filer som uppfyller kraven kan spelas upp.

## Kodex

- Mediefilformat: MP3-filformat (MPEG-1 Layer3)
- Fil tillägg: mp3
- Bithastighet: 48 till 192 kbit/s (stöd för variabel bithastighet (VBR))\*2
- Samplingsfrekvens\*3: 32, 44,1, 48 kHz

## Om AAC-filer

AAC-filer som uppfyller följande krav kan spelas upp. Vi garanterar inte att alla AAC-filer som uppfyller kraven kan spelas upp.

## Kodex

- Mediefilformat: AAC-LC med stöd för ADTS/RAW/ADIF
- Fil tillägg: m4a
- Bithastighet: 40 till 320 kbit/s (stöd för variabel bithastighet (VBR)/konstant bithastighet (CBR))\*2
- Samplingsfrekvens\*3: 8 till 48 kHz
- Bit per sampel (kvantiseringsbit): 16 bitar
- Kanal: mono, stereo

## Om FLAC-filer

FLAC-filer som uppfyller följande krav kan spelas upp. Vi garanterar inte att alla FLAC-filer som uppfyller kraven kan spelas upp.

## Kodex

- Fil tillägg: .flac
- Samplingsfrekvens\*3\*4: 8 till 96 kHz
- Bit per sampel (kvantiseringsbit)\*4: 8, 12, 16, 20, 24 bitar
- Kanal: mono, stereo (utom 5.1-kanalsfil)

## Om WAV-filer

WAV-filer som uppfyller följande krav kan spelas upp. Vi garanterar inte att alla WAV-filer som uppfyller kraven kan spelas upp.

## Kodex

- Fil tillägg: wav
- Bithastighet: 16 kbit/s till 1,536 Mbit/s (stöd för variabel bithastighet (VBR)/konstant bithastighet (CBR))\*2
- Samplingsfrekvens\*3: 8 till 48 kHz
- Bit per sampel (kvantiseringsbit): 16, 24 bitar
- Kanal: mono, stereo

## Om Xvid-filer

Xvid-filer som uppfyller följande krav kan spelas upp. Vi garanterar inte att alla Xvid-filer som uppfyller kraven kan spelas upp.

## Kodek

- Mediefilformat: Xvid-filformat
- Filtillägg: .avi
- Videokodek: MPEG-4 Advanced Simple Profile
- Ljudkodek: MP3 (MPEG-1 Layer3)
- Bithastighet: Högst 8 Mbit/s
- Bildhastighet: Högst 30 bildrutor/s (30p/60i)
- Upplösning: Högst 720 × 576\*5

## Om MPEG-4-filer

MPEG-4-filer som uppfyller följande krav kan spelas upp. Vi garanterar inte att alla MPEG-4-filer som uppfyller kraven kan spelas upp.

## Kodek

- Mediefilformat: MP4-filformat
- Filtillägg: .mp4
- Videokodek: MPEG-4 Simple Profile
- Ljudkodek: AAC
- Bithastighet: Högst 4 Mbit/s
- Bildhastighet: Högst 30 bildrutor/s (30p/60i)
- Upplösning: Högst 720 × 576\*5

## Om JPEG-filer

JPEG\*6-filer som uppfyller följande krav kan spelas upp. Vi garanterar inte att alla JPEG-filer som uppfyller kraven kan spelas upp.

## Kodek

- Mediefilformat: Kompatibel med DCF 2.0/Exif 2.21-filformat
- Filtillägg: .jpg
- Profil: Baseline Profile
- Antal pixlar: Högst 6 048 × 4 032 pixlar (24 000 000 pixlar)

\*1 Upphovsrättsskyddade WMA-filer kan inte spelas upp.

\*2 Bithastigheter som inte kan garanteras eller inte är av standardtyp är inkluderade beroende på samplingsfrekvens.

\*3 Samplingsfrekvensen kanske inte motsvarar alla kodare.

\*4 Innehåll med högupplöst ljud nedkonverteras under uppspelning.

\*5 Siffrorna anger maximal upplösning på uppspelningsbar video, inte spelarens visningsupplösning. Visningsupplösningen är 800 × 480.

\*6 Vissa filer kan inte spelas upp beroende på filformatet.

## Om iPod

- Enheten kan anslutas till följande iPod-modeller. Uppdatera iPod-enheten till den senaste programvaran före användning.

### Kompatibla iPhone/iPod-modeller

Kompatibel modell	Bluetooth®	USB
iPhone 6 Plus	○	○
iPhone 6	○	○
iPhone 5s	○	○
iPhone 5c	○	○
iPhone 5	○	○
iPhone 4s	○	○
iPhone 4	○	○
iPhone 3GS	○	○
iPod touch (femte generationen)	○	○
iPod touch (fjärde generationen)	○	○
iPod touch (tredje generationen)		○
iPod classic		○
iPod nano (sjunde generationen)		○
iPod nano (sjätte generationen)		○
iPod nano (femte generationen)		○

- Made for iPod och Made for iPhone innebär att ett elektroniskt tillbehör har utformats specifikt för anslutning till iPod respektive iPhone samt att produkten har certifierats av utvecklaren för att uppfylla prestandakraven från Apple. Apple kan inte hållas ansvarigt för den här enhetens funktion eller uppfyllande av regulatoriska säkerhetsstandarder. Obs! Om denna produkt används tillsammans med iPod eller iPhone, kan det påverka trådlösa prestanda.

Kontakta närmaste Sony-återförsäljare om du har frågor om eller problem med enheten som inte beskrivs i denna bruksanvisning.

## Underhåll (XAV-W650BT)

### Byta ut litiumbatteriet i fjärrkontrollen

Under normala användningsförhållanden räcker batteriet i cirka ett år. (Batteritiden kan bli kortare beroende på användningsförhållandena.)

När batteriet börjar ta slut, blir fjärrkontrollens räckvidd kortare.

### IAKTTA FÖRSIKTIGHET

Det finns risk för explosion om batteriet byts ut på fel sätt. Byt bara ut det mot ett batteri av samma eller motsvarande typ.

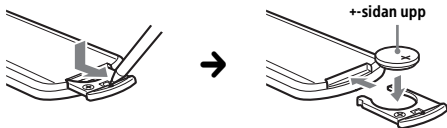

### Anmärkningar om litiumbatteriet

- Förvara litiumbatteriet oåtkomligt för barn. Kontakta läkare omgående om någon skulle svälja batteriet.
- Torka av batteriet med en torr duk för att säkerställa god kontakt.
- Kontrollera att polerna är vända åt rätt håll när du sätter i batteriet.
- Håll inte batteriet med en pincett av metall eftersom det kan leda till kortslutning.

#### **VARNING!**

Batteriet kan explodera om det hanteras på fel sätt.

Ladda det inte, demontera det inte och kassera det inte i eld.

## Specifikationer

### Skärm

Displaytyp: LCD-färgskärm med bredbild

Mått: 6,2 tum

System: TFT-aktiv matris

Antal pixlar:

1 152 000 pixlar (800 × 3 (RGB) × 480)

Färgsystem:

PAL/NTSC/SECAM/PAL-M automatiskt val

### Radio

#### FM

Inställningsområde: 87,5–108,0 MHz

Antennanslutning:

Extern antennkontakt

Mellanfrekvens: 150 kHz

Känslighet: 10 dBf

Selektivitet: 70 dB vid 400 kHz

Signal till brus-förhållande: 70 dB (mono)

Separation vid 1 kHz: 30 dB

Frekvensrespons: 20–15 000 Hz

#### AM

Inställningsområde: 531–1 602 kHz

Antennanslutning:

Extern antennkontakt

Mellanfrekvens:

9 267 kHz eller 9 258 kHz/4,5 kHz

Känslighet: 44 µV

### Dvd/cd-spelare (XAV-W650BT)

Signal till brus-förhållande: 80 dB

Frekvensrespons: 20–20 000 Hz

Wow och flutter: Under mätbar gräns

Harmonisk distorsion: 0,05%

Regionkod: Anges på dekalen på enhetens undersida

### USB-spelare

Gränssnitt: USB (full hastighet)

Maximal strömstyrka: 1 A

### Trådlös kommunikation

Kommunikationssystem:

BLUETOOTH standardversion 3.0

Utsignal:

BLUETOOTH Standard Power Class 2  
(max +4 dBm)

Största kommunikationsräckvidd:

Siktlinje cirka 10 m\*1

Frekvensband:

2,4 GHz-band (2,4000–2,4835 GHz)

Moduleringsmetod: FHSS



Kompatibla BLUETOOTH-profiler\*2:

- A2DP (Advanced Audio Distribution Profile) 1.2
- AVRCP (Audio Video Remote Control Profile) 1.4
- HFP (Handsfree Profile) 1.6
- PBAP (Phone Book Access Profile)
- OPP (Object Push Profile)
- SPP (Serial Port Profile)

Motsvarande kodex: SBC (.sbc)

\*1 Faktisk räckvidd varierar beroende på faktorer som hinder mellan enheter, magnetfält runt mikrofvågsgun, statisk elektricitet, mottagningskänslighet, antennens prestanda, operativsystem, programvara och liknande.

\*2 BLUETOOTH-standardprofiler anger syftet med BLUETOOTH-kommunikation mellan enheter.

## Förstärkare

Utgångar: Högtalare

Högtalarimpedans: 4–8 ohm

Maximal uteffekt: 55 W × 4 (vid 4 ohm)

## Allmänt

Utgångar:

Videoutgång (bak)

Ljudutgångar (fram, bak, sub)

Utgång för antenn/förstärkare (REM OUT)

Ingångar:

Terminal för belysningskontroll

Ingång för rattkontroll

Antenningång

Mikrofoningång

Terminal för handbromskontroll

Backingång

Kameraingång

AUX-ljudingång (fram)

AUX-ljud-/videoingång (bak)

USB-port

Strömförsörjning: 12 V DC-bilbatteri  
(minuss (jord))

Nominell strömförbrukning: 10 A

Mått:

Cirka 178 mm × 101,5 mm × 176 mm (b/h/d)

Mått för montering:

Cirka 170 mm × 100 mm × 162 mm (b/h/d)

Vikt:

XAV-W650BT: 1,7 kg

XAV-V630BT: 1,2 kg

Förpackningens innehåll:

Huvudenhet (1)

Delar för installation och anslutningar (1 sats)

Fjärrkontroll (1): RM-X170 (XAV-W650BT)

Mikrofon (1)

Tillbehör/kringutrustning:

Sladd till rattfjärrkontroll: RC-SR1

Återförsäljaren kanske inte säljer alla tillbehör ovan.  
Kontakta återförsäljaren för detaljerad information.

Utförande och specifikationer kan ändras utan  
föregående meddelande.

## Regionkod

Regionsystemet används för att

upphovsrättsskydda programvara.

Regionkoden är placerad på enhetens undersida,

och endast dvd:er märkt med en identisk regionkod  
kan spelas upp på denna enhet.

Dvd:er märkta  kan också spelas upp.

Om du försöker spela upp en annan typ av dvd,  
visas meddelandet [Playback prohibited by region  
code.] på skärmen. På vissa dvd:er anges eventuellt  
ingen regionskod, även om uppspelning av dvd-  
skivan begränsas av områdesbegränsningar.

## Upphovsrätt

Amerikanska och utländska patent licensieras från  
Dolby Laboratories.

MPEG Layer-3-teknik och patent för ljudkodning  
licensieras från Fraunhofer IIS och Thomson.



Tillverkad under licens från Dolby Laboratories.

Dolby och symbolen med dubbla D:n är

varumärken som tillhör Dolby Laboratories.

Bluetooth®-ordmärket och logotyperna är  
registrerade varumärken som tillhör Bluetooth SIG,  
Inc., och all användning av dessa logotyper av  
Sony Corporation sker under licens. Övriga  
varumärken och märkesnamn tillhör  
respektive ägare.

N-Mark är ett varumärke eller registrerat varumärke  
som tillhör NFC Forum, Inc. i USA och andra länder.

Windows Media är ett varumärke eller registrerat  
varumärke som tillhör Microsoft Corporation i USA  
och/eller andra länder.

Denna produkt skyddas av immateriell  
egendomsrätt tillhörande Microsoft Corporation.  
Användning eller distribution av sådan teknik  
utanför produkten är inte tillåten utan licens  
från Microsoft eller ett auktoriserat Microsoft-  
dotterbolag.

DVD VIDEO, DVD-R, DVD-RW, DVD+R, och DVD+RW  
är varumärken.

iPhone, iPod, iPod classic, iPod nano, iPod touch  
och Siri är varumärken som tillhör Apple Inc. i USA  
och andra länder. App Store är ett tjänstemärke  
som tillhör Apple Inc.

DENNA PRODUKT ÄR LICENSIERAD UNDER LICENSEN FÖR MPEG-4 VISUAL-PATENTPORTFÖLJEN, FÖR PERSONLIG OCH ICKE-KOMMERSIELL ANVÄNDNING AV EN KONSUMENT FÖR AVKODNING AV VIDEO I ENLIGHET MED DEN MPEG-4 VISUAL-STANDARD (MPEG-4-VIDEO) SOM KODATS AV EN KONSUMENT INBLANDAD I PERSONLIG OCH ICKE-KOMMERSIELL AKTIVITET OCH/ELLER SOM ERHÅLLITS FRÅN EN VIDEOLEVERANTÖR SOM LICENSIERATS AV MPEG LA FÖR ATT LEVERERA MPEG-4-VIDEO. DETTA MEDFÖR INTE ATT LICENS FÖR ANNAN ANVÄNDNING HAR BEVILJATS. YTTRELLIGARE INFORMATION INKLUSIVE SÅDAN SOM RELATERAR TILL MARKNADSFÖRING, INTERN OCH KOMMERSIELL ANVÄNDNING OCH LICENSIERING KAN ERHÅLLAS FRÅN MPEG LA, LLC. SE [HTTP://WWW.MPEGLA.COM](http://www.mpegla.com)

Google, Google Play och Android är varumärken som tillhör Google Inc.

## libFLAC

Copyright (C) 2000–2009 Josh Coalson  
(C) 2011–2013 Xiph.Org Foundation

Vidaredistribution och användning i källformat och binär form, med eller utan modifiering, är tillåten under förutsättning att följande villkor är uppfyllda:

- Vidaredistribution av källkoden måste innehålla ovanstående upphovsrättsmeddelande, denna lista över villkor samt följande friskrivningsklausul.
- Vidaredistribution i binär form måste innehålla ovanstående upphovsrättsmeddelande, denna lista över villkor samt följande friskrivningsklausul i dokumentationen och/eller andra material som medföljer distributionen.
- Vare sig namnet Xiph.org Foundation eller namnen på bidragsgivarna får användas för att rekommendera eller marknadsföra produkter härledda från denna programvara utan uttryckligt föregående skriftligt tillstånd.

PROGRAMVARAN LEVERERAS AV UPPHOVSRÄTTSSINNEHAVARNA OCH MEDVERKANDE I BEFINTLIGT SKICK OCH DESSA FRISKRIVER SIG FRÅN ALLA GARANTIER, SÄVÅL UTTRYCKLIGA SOM UNDERFÖRSTÅDDA, INKLUSIVE MEN INTE BEGRÄNSAT TILL UNDERFÖRSTÅDDA GARANTIER AVSEENDE SÄLJBARHET OCH LÄMPLIGHET FÖR ETT VISST ÄNDAMÅL. UNDER INGA OMSTÄNDIGHETER SKA GRUNDARNA ELLER BIDRAGSGIVARNA HÅLLAS ANSVARIGA FÖR DIREKTA, INDIREKTA, SPECIELLA, TYPISKA ELLER DÄRAV FÖLJANDE SKADOR (INKLUSIVE MEN INTE BEGRÄNSAT TILL ANSKAFFANDE AV ERSÄTTNINGSVAROR ELLER ERSÄTTNINGSTJÄNSTER, UTEBLIVEN PRODUKTANVÄNDNING, DATAFÖRLUST ELLER UTEBLIVEN VINST ELLER AVBROTT I VERKSAMHET) OAVSETT ORSAK ELLER ANSVARSTEORI, VARE

SIG I KONTRAKTSFORM, STRIKT ANSVAR ELLER KRÄNKNING (INKLUSIVE FÖRSMULIGHET ELLER I ÖVRIGT) SOM UPPSTÅR TILL FÖLJD AV ANVÄNDNING AV DENNA PROGRAMVARA, ÄVEN OM DE HAR INFORMERATS OM RISKEN FÖR SÅDANA SKADOR.

Denna produkt använder teckensnittsdata som licensieras till Sony från Monotype Imaging Inc. Sådana teckensnittsdata används endast i samband med denna produkt.

Alla övriga varumärken är varumärken som tillhör respektive ägare.

---

## Felsökning

Kontrollera följande checklista när du behöver åtgärda eventuella problem med enheten. Kontrollera anslutningen och bruksanvisningen innan du går igenom checklistan. Information om hur du använder säkringen och avlägsnar enheten från instrumentpanelen finns i "Anslutning/installation" (sidan 32). Besök supportwebbplatsen (se uppgifter på baksidan) om problemet kvarstår.

---

### Allmänt

#### Enheten saknar strömförsörjning.

- Kontrollera säkringen.
- Anslutningen är inte korrekt.
  - Anslut de gula och röda strömledarna.

---

#### Det hörs ingen ljudsignal.

- En förstärkare (tillval) är ansluten och den inbyggda förstärkaren används inte.

---

#### Minnet har raderats.

- Strömledaren eller batteriet har kopplats från eller inte anslutits korrekt.

---

#### Lagrade kanaler och korrekt tid raderas.

##### Säkringen har gått.

##### Enheten avger brus när jag ändrar tändningsläge.

- Ledarna är inte matchade på rätt sätt med bilens kontakt för extern strömmatning.

---

#### Displayen försvinner från/visas inte på skärmen.

- Dimmern är inställd på [ON] (sidan 18).
- Displayen släcks när HOME hålls intryckt.
  - Tryck på HOME på enheten tills displayen släcks.
- Funktionen för skärmavstängning är aktiverad (sidan 19).
  - Tryck var som helst på displayen för att tända den igen.

---

### Displayen reagerar inte korrekt på tryck.

- Tryck på ett område på displayen åt gången. Om du trycker på två eller flera områden samtidigt, fungerar displayen inte på rätt sätt.
- Kalibrera displayens pekskärm (sidan 18).
- Tryck bestämt på den tryckkänsliga skärmen.
- Den bakre skärmen kan inte användas. Ikoner på den bakre skärmen har inaktiverats.

---

### Menyalternativ kan inte väljas.

- Inaktiverade menyalternativ visas gråtonade.

## Radiomottagning

### Kanaler tas inte emot.

#### Ljudet störs av brus.

- Anslutningen är inte korrekt.
  - Anslut REM OUT-ledaren (blå-/vitrandig) eller den externa strömledaren (röd) till strömledaren i bilantennen (endast när bilen har inbyggd radioantenn i bak-/sidorutan).
  - Kontrollera anslutningen av bilantennen.
  - Om bilantennen inte fälls ut, bör du kontrollera anslutningen av styrelledaren till antennen.

---

### Sökning efter förinställda kanaler fungerar inte.

- Radiosignalen är för svag.

## RDS

### PTY visar [PTY not found.].

- Den aktuella kanalen är ingen RDS-kanal.
- RDS-data tas inte emot.
- Kanalen specificerar inte programtypen.

---

### Sökningen startar efter några sekunders lyssning.

- Kanalen är inte av TP-typ eller signalen är svag.
  - Inaktivera TA (sidan 11).

---

### Det hörs inga trafikmeddelanden.

- Aktivera TA (sidan 11).
- Kanalen sänder inga trafikmeddelanden trots att den är en TP-kanal.
  - Ställ in en annan kanal.

## Bild

### Det syns ingen bild/det förekommer bildstörningar.

- Anslutningen har inte upprättats korrekt.
- Kontrollera anslutningen mellan denna enhet och annan utrustning, och ställ in signalsväljaren på utrustningen på källan som motsvarar denna enhet.
- Skivan är defekt eller smutsig (XAV-W650BT).

- Installationen är inte korrekt.
  - Montera enheten i högst 45° vinkel på en stabil del av bilen.
- Handbromssladden (ljusgrön) är inte ansluten till handbromsens växlingsladd, eller handbromsen är inte ilagd.

---

### Bilden får inte plats på skärmen.

- Bildförhållandet är fördefinierat på uppspelningsskällan.

---

### Det syns ingen bild/det förekommer bildstörningar på den bakre skärmen.

- En källa/ett läge som inte är anslutet har valts. Om det inte finns några indata, visas ingen bild på den bakre skärmen.
- Färgsysteminställningen är felaktig.
  - Ställ in färgsystemet på [PAL] eller [NTSC] enligt den anslutna skärmen (sidan 19).
- Bilden på backkameran visas på denna enhet.
  - Det syns ingen bild på den bakre skärmen om bilden från backkameran visas på denna enhet.

## Ljud

---

### Det hörs inget ljud/ljudet hoppar/ljudet sprakar.

- Anslutningen har inte upprättats korrekt.
- Kontrollera anslutningen mellan denna enhet och den anslutna utrustningen, och ställ in signalsväljaren på utrustningen till källan som motsvarar denna enhet.
- Skivan är defekt eller smutsig (XAV-W650BT).
- Installationen är inte korrekt.
  - Montera enheten i högst 45° vinkel på en stabil del av bilen.
- Samplingsfrekvensen för MP3-filer är inte 32, 44,1 eller 48 kHz.
- Samplingsfrekvensen för WMA-filer är inte 44,1 kHz.
- Filbithastigheten för MP3-filer är inte 48–192 kbit/s.
- Filbithastigheten för WMA-filer är inte 48–192 kbit/s.
- Enheten är satt i läge för paus/snabbspolning bakåt/framåt.
- Inställningarna för utgångarna är inte korrekta.
- Dvd-utmatningsnivån är för låg (sidan 14) (XAV-W650BT).
- Volymen är för låg.
- Funktionen ATT är aktiverad.
- Formatet stöds inte.
  - Kontrollera om formatet stöds på denna enhet (sidan 22).

---

### Det brusar.

- Flytta bort sladdar och kablar från varandra.

## Skivanvändning (XAV-W650BT)

### Skivan spelas inte upp.

- Skivan är defekt eller smutsig.
- Skivan är inte uppspelningsbar.
- Dvd:n är inte uppspelningsbar på grund av regionkoden.
- Skivan är inte slutbehandlad (sidan 22).
- Skivans format och filversion är inkompatibla med denna enhet (sidan 21).
- Tryck på **▲** för att mata ut skivan.

### MP3/WMA/Xvid/MPEG-4-filer spelas inte upp.

- Inspelningen skedde inte med ISO 9660 Level 1- eller Level 2-format eller Joliet eller Romeo expansionsformat (DATA CD), eller med UDF Bridge-format (DATA DVD) (sidan 22).
- Fil tillägget är felaktigt (sidan 22).
- Filerna lagras inte i MP3/WMA/Xvid/MPEG-4-format.
- Om skivan innehåller flera filtyper, kan endast den valda filtypen spelas upp.
  - Välj rätt filtyp i listan (sidan 21).

### MP3/WMA/Xvid/MPEG-4-filer tar längre tid att spela upp än andra filformat.

- Med följande skivor tar det längre tid innan uppspelningen startar:
  - skivor som är inspelade med komplicerad trädstruktur
  - skivor på vilka data kan sparas

### Vissa funktioner kan inte användas.

- Beroende på skivan kanske du inte kan använda vissa funktioner, som att stoppa, söka eller använda upprepad/slumpmässig uppspelning. Mer information finns i bruksanvisningen till skivan.

### Språket i ljudspåret/undertexten eller vinkeln kan inte ändras.

- Använd dvd-menyn i stället för direktvalsknappen på fjärrkontrollen (sidan 12).
- Spår på flera språk, undertexter på flera språk eller flera vinklar är inte inspelade på dvd:n.
- Dvd:n tillåter inte växling.

### Funktionsknapparna fungerar inte.

- Tryck på återställningsknappen (sidan 7).

### Skivan matas inte ut.

### Skivan matas inte in.

- Håll utmatningsknappen intryckt.

## USB-uppspelning

### Objekt kan inte spelas upp via USB-hubb.

- Anslut iPod/USB-enheter till denna enhet utan USB-hubb.

### Objekt kan inte spelas upp.

- Anslut USB-enheten på nytt.

### Det tar längre tid att spela upp från en USB-enhet.

- USB-enheten innehåller filer med stor filstorlek eller komplicerad trädstruktur.

### Ljudet hackar.

- Ljudet kan hacka vid en bithastighet på över 320 kbit/s.

### Det går inte att spela upp en ljudfil.

- USB-enheter som har formaterats med andra filsystem än FAT16, FAT32 eller exFAT stöds inte.\*

\* Denna enhet har stöd för FAT16, FAT32 och exFAT, men vissa USB-enheter kanske saknar stöd för dessa. Mer information finns i bruksanvisningen till USB-enheten. Du kan också kontakta tillverkaren.

## NFC

### One touch-anslutning (NFC) fungerar inte.

- Om smarttelefonen inte svarar på tryck:
  - Kontrollera att NFC-funktionen är aktiverad på smarttelefonen.
  - Flytta N-Mark-delen på smarttelefonen närmare N-Mark-delen på denna enhet.
  - Ta ut smarttelefonen ur eventuellt fodral.
- Känsligheten vid NFC-mottagningen beror på enheten.
  - Upprätta BLUETOOTH-anslutningen manuellt om One touch-anslutning med smarttelefonen misslyckas flera gånger.

## BLUETOOTH

### BLUETOOTH-enheten kan inte identifiera denna enhet.

- Ställ in [Bluetooth Connection] på [ON] (sidan 19).
- Denna enhet kan inte identifieras av en annan enhet medan den är ansluten till en BLUETOOTH-enhet. Koppla från den befintliga anslutningen och sök efter denna enhet från den andra enheten. Den fränkopplade enheten kan återanslutas via listan med registrerade enheter.

### Det går inte att ansluta.

- Läs anvisningarna för parkoppling och anslutning i handboken till den andra enheten och utför åtgärden på nytt.

### Namnet på den anslutna enheten visas inte.

- Det kanske inte är möjligt att hämta namnet beroende på den andra enhetens status.

### Det hörs ingen ringsignal.

- Höj volymen under samtalet.

---

**Motpartens röstvolym är låg.**

- Høj volymen under samtalet.

---

**Motparten säger att volymen är för låg eller hög.**

- Ställ in [MIC Gain]-nivån (sidan 16).

---

**Eko eller brus hörs under telefonsamtal.**

- Sänk volymen.
- Om annat bakgrundsljud än rösten i telefonsamtalet är för högt, prova att dämpa ljudet.
  - Stäng fönstret om trafikljudet är för högt.
  - Vrid ned luftkonditioneringsanläggningen om ljudet är för högt.

---

**Ljudkvaliteten i telefonen är dålig.**

- Dålig ljudkvalitet i telefonen orsakas av mottagningsförhållandena för mobiltelefonen.
  - Flytta bilen till en plats där du kan få bättre mobilsignal om mottagningen är dålig.

---

**Volymen på den anslutna BLUETOOTH-enheten är låg eller hög.**

- Volymnivån varierar beroende på BLUETOOTH-enheten.
  - Reducera skillnaden i volymnivå mellan denna enhet och BLUETOOTH-enheten (sidan 13).

---

**Ljudet hoppar under ljudströmning eller BLUETOOTH-anslutningen misslyckas.**

- Minska avståndet mellan denna enhet och BLUETOOTH-enheten.
- Om BLUETOOTH-enheten förvaras i ett fodral som bryter signalen, ska du ta ut enheten ur fodralet vid användning.
- Flera BLUETOOTH-enheter eller andra enheter (till exempel amatörradioapparater) som avger radiovågor används i närheten.
  - Stäng av de andra enheterna.
  - Öka avståndet mellan denna enhet och andra enheter.
- Uppspelningen stoppas tillfälligt när denna enhet ansluts till en mobiltelefon. Detta är inget fel.

---

**Du kan inte styra den anslutna BLUETOOTH-enheten under ljudströmning.**

- Kontrollera att den anslutna BLUETOOTH-enheten har stöd för AVRCP.

---

**Vissa funktioner fungerar inte.**

- Kontrollera att den anslutande enheten har stöd för funktionen.

---

**Ett samtal besvaras oavsiktligt.**

- Den anslutande telefonen är inställd på att starta samtal automatiskt.
- [Auto Answer] på enheten är inställd på [ON] (sidan 16).

---

**Parkopplingen misslyckades på grund av överskriden tidsgräns.**

- Tidsgränsen för parkoppling kan vara kort beroende på den anslutande enheten. Försök slutföra parkopplingen inom inställd tid genom att ställa in ett ensiffrigt lösenord.

---

**Det går inte att använda BLUETOOTH-funktionen.**

- Stäng av ljudkällan genom att hålla SOURCE intryckt under en sekund, och sätt sedan på enheten.

---

**Det hörs inget ljud i bilhögtalarna under handsfreesamtal.**

- Om ljudet inte matas ut från mobiltelefonen, ska du ställa in den så att ljudet matas ut från bilhögtalarna.

---

**Siri Eyes Free aktiveras inte.**

- Utför handsfreeregistrering av en iPhone som har stöd för Siri Eyes Free.
- Aktivera Siri-funktionen på iPhone.
- Koppla från BLUETOOTH-anslutningen mellan iPhone och denna enhet och anslut igen.

---

**SongPal-användning**

---

**Appnamnet motsvarar inte den faktiska appen i SongPal.**

- Starta appen igen från SongPal.

---

**Fel-/informationsmeddelanden**

---

**Hubs not supported.**

- Enheten saknar stöd för USB-hubbar.

---

**No Playable Data**

- Skivan saknar uppspelningsbara data (XAV-W650BT).
- iPod saknar uppspelningsbara data.
  - Läs in musikdata/filer på iPod.
- USB-enheten saknar uppspelningsbara data.
  - Läs in musikdata/filer på USB-enheten.

---

**Cannot play this content.**

- Valt innehåll kan inte spelas upp.
  - Uppspelningen hoppar till nästa innehåll.

---

**Overcurrent Caution on USB**

- USB-enheten är överbelastad.
  - Koppla från USB-enheten och byt källa genom att trycka på SOURCE.
  - USB-enheten fungerar inte eller en enhet som inte stöds har anslutits.

---

**USB device not supported**

- Information om USB-enhetens kompatibilitet finns på vår supportwebbplats (se webbadress på baksidan).

---

### Device no response

- Enheten identifierar inte den anslutna USB-enheten.
    - Anslut USB-enheten på nytt.
    - Kontrollera att USB-enheten stöds av denna enhet.
- 

- Tecknet kan inte visas på enheten.

### BLUETOOTH-funktion

---

#### Bluetooth Connection Error

- Ett fel har inträffat mellan denna enhet och BLUETOOTH-telefonen.
    - Kontrollera att BLUETOOTH-signalen är aktiverad för denna enhet eller BLUETOOTH-telefonen.
    - Utför parkopplingen igen.
    - Anslut BLUETOOTH-telefonen igen.
- 

#### Bluetooth device is not found.

- Enheten kan inte identifiera en anslutningsbar BLUETOOTH-enhet.
    - Kontrollera BLUETOOTH-inställningen på den anslutande enheten.
  - Det finns inga enheter i listan med registrerade BLUETOOTH-enheter.
    - Utför parkoppling med en BLUETOOTH-enhet (sidan 8).
- 

#### Call Data Error

- Ett fel inträffade när kontaktlistuppgifter skulle hämtas via PBAP eller när samtalshistorik skulle hämtas från BLUETOOTH-telefonen.
    - Anslut BLUETOOTH-telefonen igen.
- 

#### Data Listing Error

- Ett fel inträffade när kontaktlistuppgifter skulle visas via PBAP eller när samtalshistorik skulle visas från BLUETOOTH-telefonen.
    - Anslut BLUETOOTH-telefonen igen.
- 

#### Handsfree device is not available.

- En mobiltelefon är inte ansluten.
  - Anslut en mobiltelefon (sidan 8).

---

## Skivanvändning (XAV-W650BT)

---

### Disc Error

- Enheten kan inte läsa data på grund av ett problem.
    - Informationen är skadad.
    - Skivan är skadad.
    - Skivan är inte kompatibel med denna enhet.
    - Skivan är inte slutbehandlad.
    - Skivan är smutsig eller isatt upp och ned.
      - Rengör skivan eller sätt i den åt rätt håll.
    - En tom skiva har satts i.
    - Skivan kan inte spelas upp på grund av ett fel.
      - Sätt i en annan skiva.
    - Skivan är inte kompatibel med denna enhet.
      - Sätt i en kompatibel skiva.
    - Tryck på **▲** för att mata ut skivan.
- 

### Playback prohibited by region code.

- Regionkoden på dvd:n skiljer sig från regionkoden på denna enhet.
- 

### The sound in DTS format is not audible.

- Skivor i DTS-format stöds inte. Ljudet matas inte ut om DTS-formatet har valts.
    - DTS-formaterade skivor kan inte spelas upp på denna enhet. Använd ett kompatibelt skivformat (sidan 21).
- 

## Rattfjärrkontroll:

---

### Please retry

- Ett fel inträffar under registreringen och all registrerad information raderas.
    - Starta om registreringen från början.
- 

Kontakta närmaste Sony-återförsäljare om problemet kvarstår.

Om du skickar in enheten för reparation på grund av problem med uppspelning av skivor, ska du skicka med skivan som användes då problemet inträffade (XAV-W650BT).

## Lista över språkkoder (XAV-W650BT)

### Lista över språkkoder

Språkets stavning överensstämmer med standarden ISO 639: 1988 (E/F).

Kod	Språk	Kod	Språk	Kod	Språk	Kod	Språk
1027	Afar	1183	Irish	1347	Maori	1507	Samoan
1028	Abkhazian	1186	Scots Gaelic	1349	Macedonian	1508	Shona
1032	Afrikaans	1194	Galician	1350	Malayalam	1509	Somali
1039	Amharic	1196	Guarani	1352	Mongolian	1511	Albanian
1044	Arabic	1203	Gujarati	1353	Moldavian	1512	Serbian
1045	Assamese	1209	Hausa	1356	Marathi	1513	Siswati
1051	Aymara	1217	Hindi	1357	Malay	1514	Sesotho
1052	Azerbaijani	1226	Croatian	1358	Maltese	1515	Sundanese
1053	Bashkir	1229	Hungarian	1363	Burmese	1516	Swedish
1057	Byelorussian	1233	Armenian	1365	Nauru	1517	Swahili
1059	Bulgarian	1235	Interlingua	1369	Nepali	1521	Tamil
1060	Bihari	1239	Interlingue	1376	Dutch	1525	Telugu
1061	Bislama	1245	Inupiak	1379	Norwegian	1527	Tajik
1066	Bengali; Bangla	1248 1253	Indonesian Icelandic	1393 1403	Occitan (Afan)Oromo	1528 1529	Thai Tigrinya
1067	Tibetan	1254	Italian	1408	Oriya	1531	Turkmen
1070	Breton	1257	Hebrew	1417	Punjabi	1532	Tagalog
1079	Catalan	1261	Japanese	1428	Polish	1534	Setswana
1093	Corsican	1269	Yiddish	1435	Pashto;	1535	Tonga
1097	Czech	1283	Javanese		Pushto	1538	Turkish
1103	Welsh	1287	Georgian	1436	Portuguese	1539	Tsonga
1105	Danish	1297	Kazakh	1463	Quechua	1540	Tatar
1109	German	1298	Greenlandic	1481	Rhaeto-	1543	Twi
1130	Bhutani	1299	Cambodian		Romance	1557	Ukrainian
1142	Greek	1300	Kannada	1482	Kirundi	1564	Urdu
1144	English	1301	Korean	1483	Romanian	1572	Uzbek
1145	Esperanto	1305	Kashmiri	1489	Russian	1581	Vietnamese
1149	Spanish	1307	Kurdish	1491	Kinyarwanda	1587	Volapük
1150	Estonian	1311	Kirghiz	1495	Sanskrit	1613	Wolof
1151	Basque	1313	Latin	1498	Sindhi	1632	Xhosa
1157	Persian	1326	Lingala	1501	Sangho	1665	Yoruba
1165	Finnish	1327	Laothian	1502	Serbo-	1684	Chinese
1166	Fiji	1332	Lithuanian		Croatian	1697	Zulu
1171	Faroese	1334	Latvian;	1503	Singhalese		
1174	French		Lettish	1505	Slovak		
1181	Frisian	1345	Malagasy	1506	Slovenian	1703	Ej angivet

### Försiktighetsåtgärder

- Dra alla jordledare till en gemensam jordningspunkt.
- Se till att ledarna inte är klämda under en skruv eller har fastnat i rörliga delar (till exempel stolsskenor).
- Stäng av tändningen innan du upprättar anslutningar för att undvika kortslutning.
- Anslut de **gula** och **röda** strömledarna först efter att alla övriga ledare har anslutits.
- Var av säkerhetsskäl noga med att isolera öppna ledare med eltejp.

### Försiktighetsåtgärder

- Välj installationsplats noga så att enheten inte hindrar normal bilkörning.
- Undvik att installera enheten i områden som utsätts för damm, smuts, hög vibration eller hög temperatur, till exempel i direkt solljus eller i närheten av värmeventiler.
- Använd endast de medföljande monteringsfästena så att installationen blir säkert utförd.

#### Anmärkning om strömledaren (gul)

När du ansluter denna enhet i kombination med andra stereokomponenter, måste amperetalet för bilkretsen till vilken enheten är ansluten vara högre än det sammanlagda amperetalet för delkomponenternas säkringar.

#### Justera monteringsvinkeln

Justera monteringsvinkeln till mindre än 45°.

## Komponentlista inför installation

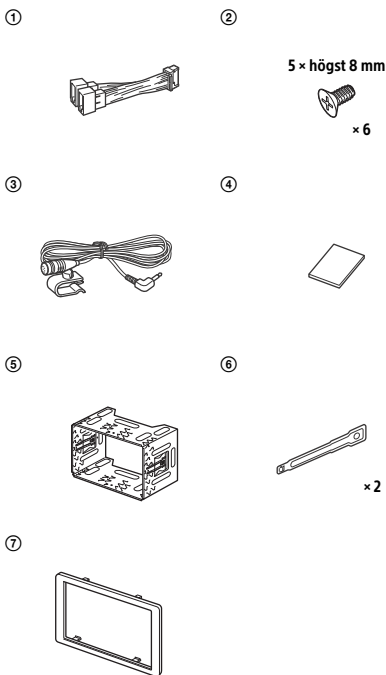

- Denna komponentlista inbegriper inte hela innehållet i förpackningen.



# Anslutning

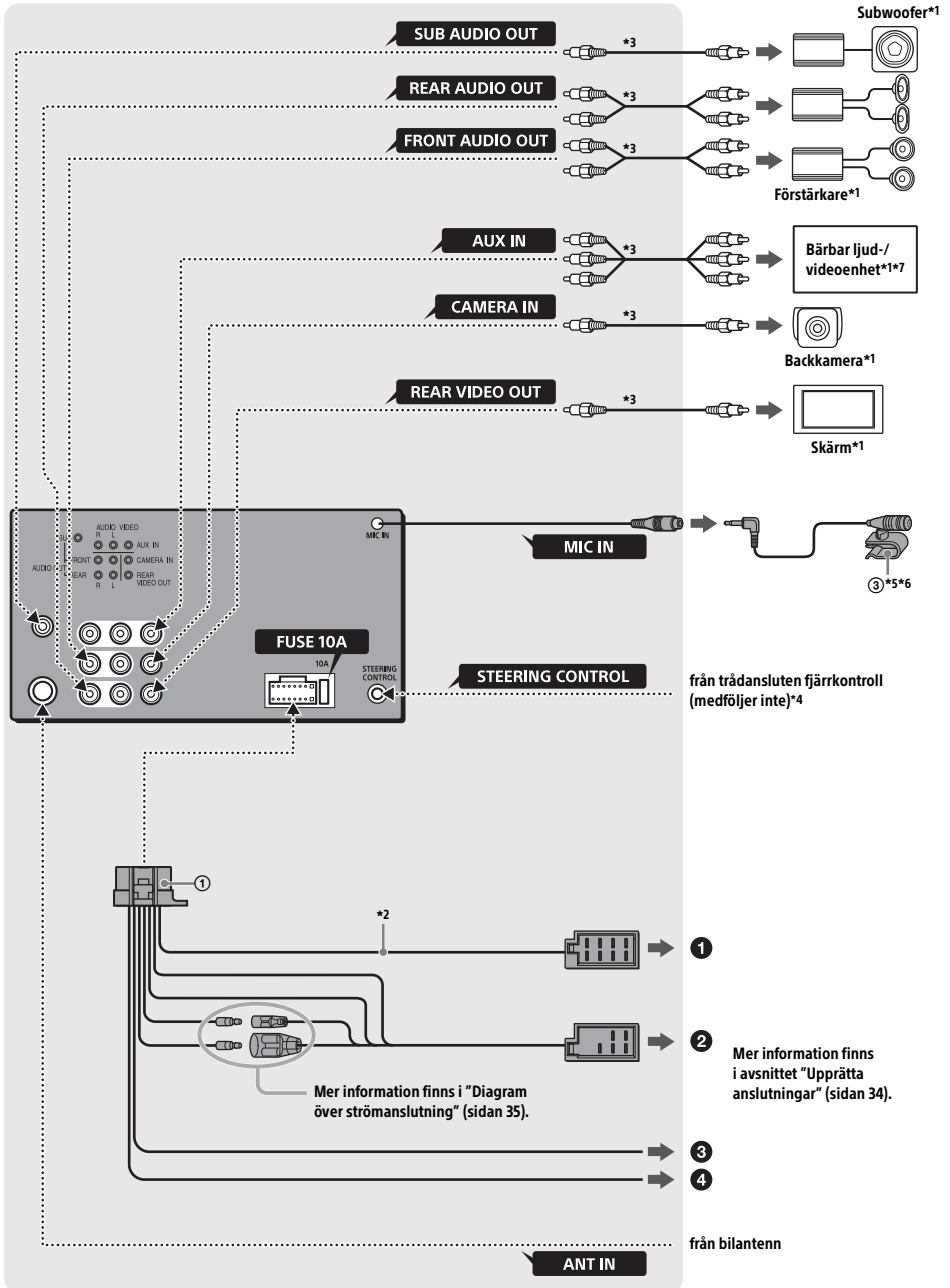

- \*1 Medföljer inte
- \*2 Högtalarimpedans: 4–8 Ω × 4
- \*3 Sladd med RCA-stift (medföljer inte)
- \*4 Använd en adapter för trådansluten fjärrkontroll (medföljer inte) beroende på typen av bil. Mer information om hur du använder den trådanslutna fjärrkontrollen finns i "Använda den trådanslutna fjärrkontrollen" (sidan 36).
- \*5 Vare sig du använder mikrofonen eller inte, ska du dra sladden på ett sådant sätt att den inte hindrar körningen. Fäst sladden med en klämma eller liknande om den installeras vid fötterna.
- \*6 Mer information om hur du installerar mikrofonen finns i "Installera mikrofonen" (sidan 35).
- \*7 Till exempel bärbar musikspelare eller spelkonsol.

## Upprätta anslutningar

Om antennen saknar reläenhet, kan den skadas om du ansluter denna enhet via medföljande strömkabel ④.

### ① Till bilens högtalarkontakt

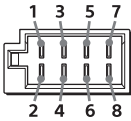

1	Bakre högtalare (höger)	⊕	Lila
2		⊖	Lila/svartrandig
3	Fronthögtalare (höger)	⊕	Grå
4		⊖	Grå/svartrandig
5	Fronthögtalare (vänster)	⊕	Vit
6		⊖	Vit/svartrandig
7	Bakre högtalare (vänster)	⊕	Grön
8		⊖	Grön/svartrandig

### ② Till bilens strömkontakt

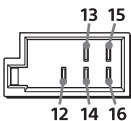

12	kontinuerlig strömförsörjning	Gul
13	utgång för antenn/förstärkare (REM OUT)	Blå/vitrandig
14	växlad strömförsörjning till belysning	Orange/vitrandig
15	växlad strömförsörjning	Röd
16	jord	Svart

### ③ Till handbromsens växlingsladd

Positionen där sladden ska fästas varierar beroende på bilmodellen.

Var noga med att ansluta handbromsledaren (ljusgrön) i strömkabeln ① till handbromsens växlingsladd.

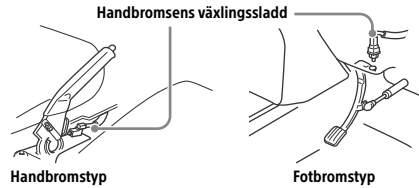

### ④ Till +12 V-strömterminalen på bilens baklampsledare (endast vid anslutning av backkamera)

## Anslutning till minne

När den gula strömledaren är ansluten, strömförsörjs minneskretsen utan avbrott också när tändningen är avstängd.

## Anslutning till högtalare

- Stäng av enheten innan du ansluter högtalarna.
- Använd högtalare med 4–8 ohm impedans och med tillräcklig högsta effekt för att undvika skada.

## Skärmanslutning

När du installerar en skärm för baksätet, ska du ansluta handbromsens växlingsladd till jord.

## Diagram över strömanslutning

Kontrollera att kontakten för extern strömmatning är ansluten och matcha anslutningen av ledarna på rätt sätt beroende på bilen.

Kontakt för extern strömmatning

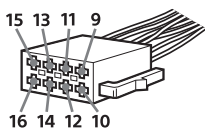

### Allmän anslutning

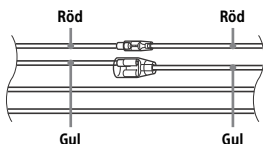

12	kontinuerlig strömförsörjning	Gul
15	växlad strömförsörjning	Röd

### Vid omvänd placering av röda och gula ledare

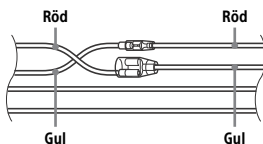

12	växlad strömförsörjning	Gul
15	kontinuerlig strömförsörjning	Röd

### För bilar utan ACC-läge

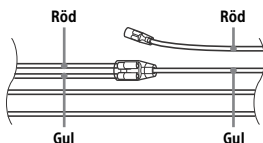

Matcha anslutningarna och växla strömledarna korrekt, och anslut sedan enheten till bilens strömkälla. Kontakta bilhandlaren om du har frågor om eller problem med anslutningen av enheten som inte beskrivs i denna handbok.

## Installera mikrofonen

Du måste installera mikrofonen ③ för att din röst ska höras under handsfreesamtal.

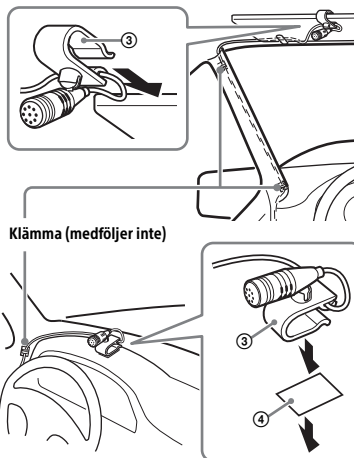

### Försiktighetsåtgärder

- Det är mycket farligt om sladden lindas runt rattstången eller växelspaken. Var noga med att förhindra att den eller andra delar hindrar körningen.
- Om bilen är utrustad med airbag eller annan stötdämpande utrustning, bör du kontakta bilhandlaren eller butiken där du köpte denna enhet före installationen.

### Obs!

Rengör instrumentpanelen med en torr duk innan du fäster den dubbelhäftande tejen ③.

## Använda den trådslutna fjärrkontrollen

När du använder rattfjärrkontrollen Anslutningskabeln RC-SR1 (medföljer inte) måste installeras före användning.

- 1 Aktivera rattfjärrkontrollen genom att välja [General Settings] → [User Defined] för att utföra registreringen (sidan 19). Rattfjärrkontrollen blir tillgänglig när registreringen är klar.

### Anmärkningar om att installera anslutningskabeln RC-SR1 (medföljer inte)

- Läs informationen på supportwebbplatserna (se baksidan) och anslut sedan alla ledare på rätt sätt. Om anslutningen är felaktig kan enheten skadas.
- Vi rekommenderar att du kontaktar återförsäljaren eller en erfaren tekniker för information.

## När du använder den trådslutna fjärrkontrollen

- 1 Aktivera den trådslutna fjärrkontrollen genom att ställa in [Steering Control] i [General Settings] på [Preset] (sidan 19).

## Använda backkameran

Backkameran (medföljer inte) måste installeras före användning.

Bilden från backkameran som är ansluten till CAMERA IN-terminalen visas när

- baklampan på bilen tänds (eller växelspaken sätts i läget R (back))
- du trycker på HOME och sedan på [Rear Camera]
- du håller DSPL intryckt och sedan trycker på [Rear Camera] om [SOURCE Key Func.] är inställt på [DSPL] (sidan 19).

## Installation

### Avlägsna fästet

Avlägsna fästet ⑤ innan du installerar enheten.

- 1 För in frigöringsnycklarna ⑥ i spåren mellan enheten och fästet ⑤ samtidigt så att de klickar till.

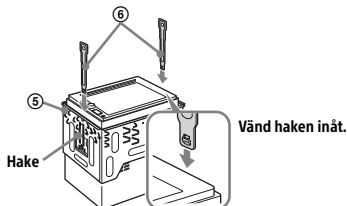

- 2 Dra fästet ⑤ nedåt och enheten uppåt för att separera dem.

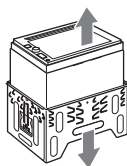

## Montera enheten på instrumentpanelen

För information om japanska bilar, se "Montera enheten på en japansk bil" (sidan 37).

### Montera enheten med medföljande fäste

Kontrollera före installation att hakarna på båda sidor av fästet ⑤ är böjda 3,5 mm inåt.

- 1 Placera fästet ⑤ i instrumentpanelen och böj ut hakarna så att de sluter åt tätt.

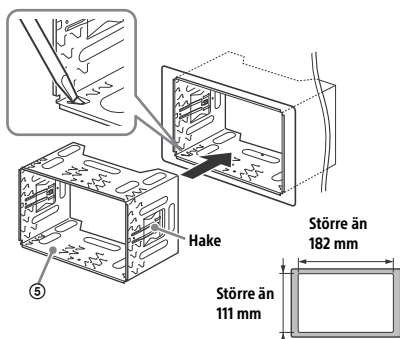

- 2 Montera enheten på fästet ⑤.

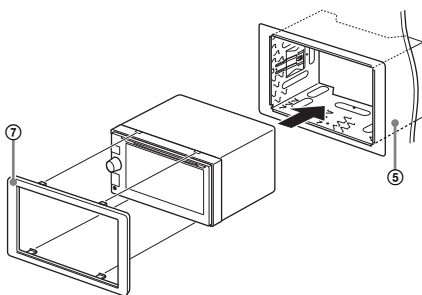

#### Obs!

Om hakarna är raka eller böjda utåt, sätts enheten inte på plats och kan fjädra ut.

## Montera enheten på en japansk bil

Enheten kan inte installeras på alla japanska bilar. Konsultera i så fall Sony-återförsäljaren.

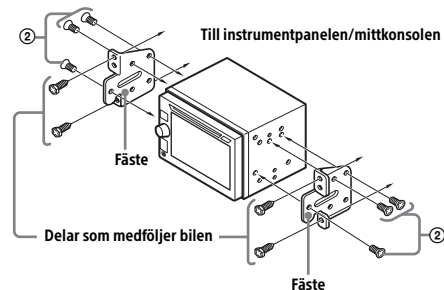

När du monterar enheten på de förinstallerade fästena i bilen, ska du använda medföljande skruvar ② i motsvarande skruvhål på bilen: T för TOYOTA, M för MITSUBISHI och N för NISSAN.

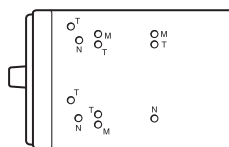

#### Obs!

Förhindra funktionsfel genom att installera enheten endast med medföljande skruvar ②.

## Återställa enheten

Mer information finns i avsnittet "Återställa enheten" (sidan 7).

## Byta säkring

Var noga med att byta ut den gamla säkringen mot en ny med samma strömstyrka. Om säkringen går, ska du kontrollera strömanslutningen och byta ut säkringen. Om säkringen går igen efter att den har bytts, kan det ha inträffat ett internt fel. Kontakta i så fall närmaste Sony-återförsäljare.

säkring (10 A)

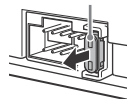



### **Български**

С настоящето Сони Корпорация декларира, че това оборудване отговаря на основните изисквания и другите съответстващи клаузи на Директива 1999/5/ЕС. Подробности може да намерите на Интернет страницата: <http://www.compliance.sony.de/>

### **Hrvatski**

Ovime Sony Corporation izjavljuje da je ova oprema u skladu s osnovnim zahtjevima i ostalim relevantnim odredbama direktive 1999/5/EZ. Dodatne informacije potražite na sljedećoj internet adresi: <http://www.compliance.sony.de/>

### **Česky**

Sony Corporation tímto prohlašuje, že toto vybavení je ve shodě se základními požadavky a dalšími příslušnými ustanoveními směrnice 1999/5/ES. Podrobnosti lze získat na následující URL: <http://www.compliance.sony.de/>

### **Dansk**

Undertegnede Sony Corporation erklærer herved, at dette udstyr overholder de væsentlige krav og øvrige relevante krav i direktiv 1999/5/EF. For yderligere information gå ind på følgende hjemmeside: <http://www.compliance.sony.de/>

### **Nederlands**

Hierbij verklaart Sony Corporation dat dit toestel in overeenstemming is met de essentiële eisen en de andere relevante bepalingen van richtlijn 1999/5/EG. Nadere informatie kunt u vinden op: <http://www.compliance.sony.de/>

### **English**

Hereby, Sony Corporation, declares that this equipment is in compliance with the essential requirements and other relevant provisions of Directive 1999/5/EC. For details, please access the following URL: <http://www.compliance.sony.de/>

### **Eesti keel**

Sony Corporation kinnitab käesolevaga selle seadme vastavust 1999/5/EÜ direktiivi põhinõuetele ja nimetatud direktiivist tulenevatele teistele asjakohastele sätetele. Üksikasjalikum info: <http://www.compliance.sony.de/>

### **Suomi**

Sony Corporation vakuuttaa täten että tämä laite on direktiivin 1999/5/EY oleellisten vaatimusten ja sitä koskevien direktiivin muiden ehtojen mukainen. Halutessasi lisätietoja, käy osoitteessa: <http://www.compliance.sony.de/>

### **Français**

Par la présente Sony Corporation déclare que cet appareil est conforme aux exigences essentielles et aux autres dispositions pertinentes de la directive 1999/5/CE. Pour toute information complémentaire, veuillez consulter l'URL suivante : <http://www.compliance.sony.de/>

### **Deutsch**

Hiermit erkläre Sony Corporation, dass sich dieses Gerät in Übereinstimmung mit den grundlegenden Anforderungen und den übrigen einschlägigen Bestimmungen der Richtlinie 1999/5/EG befindet. Weitere Informationen erhältlich unter: <http://www.compliance.sony.de/>

### **Ελληνικά**

Με την παρούσα η Sony Corporation δηλώνει ότι ο παρόν εξοπλισμός συμμορφώνεται προς της ουσιώδεις απαιτήσεις και τις λοιπές σχετικές διατάξεις της οδηγίας 1999/5/EK. Για λεπτομέρειες παρακαλούμε όπως ελέγξετε την ακόλουθη σελίδα του διαδικτύου: <http://www.compliance.sony.de/>

### **Magyar**

Alulírott, Sony Corporation nyilatkozom, hogy ez a készülék megfelel a vonatkozó alapvető követelményeknek és az 1999/5/EK irányelv egyéb előírásainak. További információkat a következő weboldalon találhat: <http://www.compliance.sony.de/>

### Italiano

Con la presente Sony Corporation dichiara che questo apparecchio è conforme ai requisiti essenziali ed alle altre disposizioni pertinenti stabilite dalla direttiva 1999/5/CE. Per ulteriori dettagli, si prega di consultare il seguente URL: <http://www.compliance.sony.de/>

### Latviešu

Ar šo Sony Corporation deklarē, ka šis aprīkojums atbilst Direktīvas 1999/5/EK būtiskajām prasībām un citiem ar to saistītajiem noteikumiem. Plašāka informācija ir pieejama: <http://www.compliance.sony.de/>

### Lietuvių kalba

Šiuo dokumentu Sony Corporation deklaruoja, kad ši įranga atitinka esminius reikalavimus ir kitas 1999/5/EB Direktyvos nuostatas. Susipažinti su visu atitikties deklaracijos turiniu Jūs galite interneto tinklalapyje: <http://www.compliance.sony.de/>

### Norsk

Sony Corporation erklærer herved at dette utstyret er i samsvar med de grunnleggende krav og øvrige relevante krav i direktiv 1999/5/EF. For flere detaljer, vennligst se: <http://www.compliance.sony.de/>

### Polski

Niniejszym Sony Corporation oświadczam, że to urządzenie jest zgodne z zasadniczymi wymaganiami oraz innymi stosownymi postanowieniami Dyrektywy 1999/5/WE. Szczegółowe informacje znaleźć można pod następującym adresem URL: <http://www.compliance.sony.de/>

### Português

Sony Corporation declara que este equipamento está conforme com os requisitos essenciais e outras disposições da Directiva 1999/5/CE. Para mais informações, por favor consulte o seguinte URL: <http://www.compliance.sony.de/>

### Română

Prin prezenta, Sony Corporation declară că acest tip de echipament respectă cerințele esențiale și este în conformitate cu prevederile Directivei 1999/5/EC. Pentru detalii, vă rugăm accesați următoarea adresă: <http://www.compliance.sony.de/>

### Slovensky

Sony Corporation týmto vyhlasuje, že toto zariadenie spĺňa základné požiadavky a všetky príslušné ustanovenia Smernice 1999/5/ES. Podrobnosti získate na nasledovnej webovej adrese: <http://www.compliance.sony.de/>

### Slovenščina

Sony Corporation izjavlja, da je ta oprema v skladu z bistvenimi zahtevami in ostalimi relevantnimi določili direktive 1999/5/ES. Za podrobnosti vas naprošamo, če pogledate na URL: <http://www.compliance.sony.de/>

### Español

Por medio de la presente Sony Corporation declara que este equipo cumple con los requisitos esenciales y cualesquiera otras disposiciones aplicables o exigibles de la Directiva 1999/5/CE. Para mayor información, por favor consulte el siguiente URL: <http://www.compliance.sony.de/>

### Svenska

Härmed intygar Sony Corporation att denna utrustning står i överensstämmelse med de väsentliga egenskapskrav och övriga relevanta bestämmelser som framgår av direktiv 1999/5/EG. För ytterligare information gå in på följande hemsida: <http://www.compliance.sony.de/>

## Supportwebbplats

Besök webbplatsen nedan om  
du har frågor eller vill läsa aktuell  
supportinformation om produkten:

<http://www.sony.eu/support>

Registrera din produkt online på:

<http://www.sony.eu/mysony>



Video CD



Bluetooth®

<http://www.sony.net/>

©2015 Sony Corporation