

Sistem audio personal

Instrucțiuni de utilizare



ZS-PS50



AVERTISMENT

Pentru a reduce riscul de incendiu sau de electrocutare, nu expuneți acest aparat la ploaie sau umezeală.

Pentru a reduce riscul de incendiu, nu acoperiți orificiul de ventilare al aparatului cu ziere, fețe de masă, draperii etc. Nu expuneți aparatul surse de flacără deschisă (de exemplu, lumânări aprinse).

Pentru a reduce riscul de incendiu și de electrocutare, evitați stropirea aparatului și posibilitatea ca pe acesta să se scurgă lichide și nu plasați pe aparat obiecte pline cu lichide, precum vasele.

Deoarece pentru deconectarea unității de la priză se folosește ștecurul principal, conectați unitatea la o priză CA ușor accesibilă. Dacă observați nereguli în funcționarea unității, deconectați imediat fișa principală de la priza CA.

Unitatea nu este deconectată de la sursa CA (rețea) chiar și atunci când este oprită, atât timp cât este conectată la priza de perete.

Sursele de alimentare

Conectați cablul de alimentare CA **A** sau introduceți șase baterii LR14 (dimensiunea C) (nefurnizate) în compartimentul pentru baterii **B**.

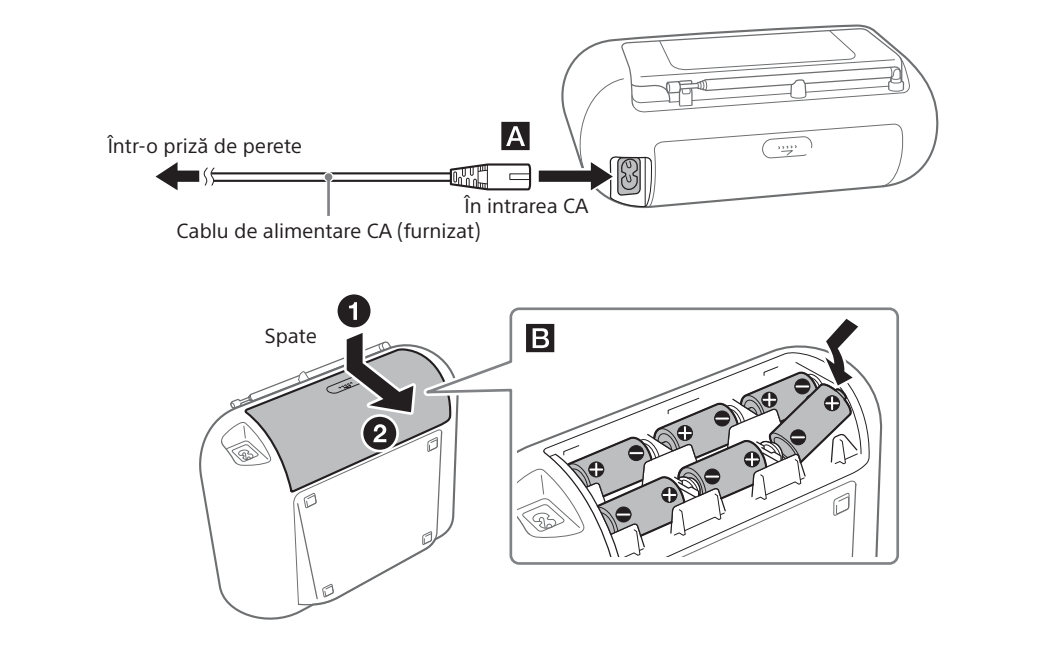

Note

- Înlocuiți bateriile atunci când indicatorul OPR/BATT **15** se estompează sau atunci când unitatea devine inutilizabilă. Înlocuiți toate bateriile cu unele noi. Înainte de a înlocui bateriile, nu uitați să îndepărtați orice CD și să deconectați orice dispozitu USB sau componentă opțională de la unitate.
- Pentru a utiliza unitatea cu alimentare de la baterii, deconectați cablul de alimentare CA de la unitate și de la priza de perete.
- În modul standby, dacă este conectat cablul de alimentare CA, pe afișaj este afișat textul „STANDBY”.

Pentru a utiliza funcția de gestionare a energiei (doar modelele europene)
Această unitate este prevăzută cu o funcție de standby automat. Prin această funcție, unitatea intră automat în modul standby după circa 15 de minute dacă nu primește nicio comandă sau nu există semnal audio de ieșire. Pentru a activa sau dezactiva modul standby, apăsați butonul VOL — **4** în timp ce mențineți apăsat butonul TUNE + **8**. De fiecare dată când apăsați butoanele, textul „STANDBY ON” luminează intermitent timp de 2 secunde și „ON” sau „OFF” apare pe afișaj.

Note

- Conținutul începe să fie afișat intermitent pe afișaj cu circa 2 minute înainte de intrarea sistemului în modul standby.
- Funcția de standby automat nu este disponibilă în cazul funcției FM/AM.

Pentru clienții din Europa

Aviz pentru clienți: următoarele informații sunt valabile doar în cazul echipamentelor vândute în statele ce aplică directivele U.E.

Acest produs a fost fabricat de sau în numele Sony Corporation, 1-7-1 Konan Minato-ku Tokyo, 108-0075 Japonia. Întrebările referitoare la modul în care acest produs respectă legislația Uniunii Europene trebuie să fie adresate reprezentantului autorizat, Sony Deutschland GmbH, Hedelfinger Strasse 61, 70327 Stuttgart, Germania. Comunicați orice probleme legate de service sau garanție la adresele oferite în documentele separate de service sau garanție.

Casarea bateriilor și a echipamentelor electrice și electronice uzate (valabil în țările Uniunii Europene și în alte țări din Europa care au sisteme de colectare diferențiată)

 Acest simbol prezent pe produs, pe baterie sau pe ambalaj indică faptul că produsul și bateria nu trebuie tratate ca deșeuri menajere. Este posibil ca pe anumite baterii, acest simbol să fie utilizat în combinație cu un simbol

chimic. Se adaugă simbolurile chimice pentru mercur (Hg) sau plumb (Pb) dacă bateria conține mai mult de 0,0005% mercur sau 0,004% plumb. Asigurându-vă că aceste produse și baterii sunt eliminate în mod corect veți ajuta la prevenirea eventualelor consecințe negative asupra mediului și sănătății umane, consecințe ce ar putea rezulta altfel din manipularea incorectă a deșeurilor. Reciclarea materialelor contribuie la conservarea resurselor naturale.

În cazul produselor care, din motive de siguranță, de performanță sau de integritate a datelor, necesită o conexiune permanentă la o baterie încorporată, aceasta trebuie înlocuită doar de către personal de service calificat. Pentru a vă asigura că bateria și echipamentele electrice și electronice vor fi tratate în mod corespunzător, predați aceste produse la sfârșitul duratei de exploatare la punctul de colectare relevant pentru reciclarea echipamentelor electrice și electronice. Pentru toate celelalte baterii, consultați secțiunea referitoare la modul de eliminare în siguranță a bateriilor din produs. Predați bateriile la punctul de colectare relevant pentru reciclarea bateriilor uzate. Pentru informații mai detaliate referitoare la reciclarea acestui produs sau a bateriilor, contactați autoritățile locale, serviciul local de eliminare a deșeurilor menajere sau magazinul de la care ați achiziționat produsul sau bateria.

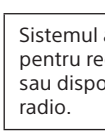
	Sistemul audio personal este destinat utilizării pentru redarea surselor muzicale de pe CD-uri sau dispozitive USB și ascultarea posturilor de radio.
--	---

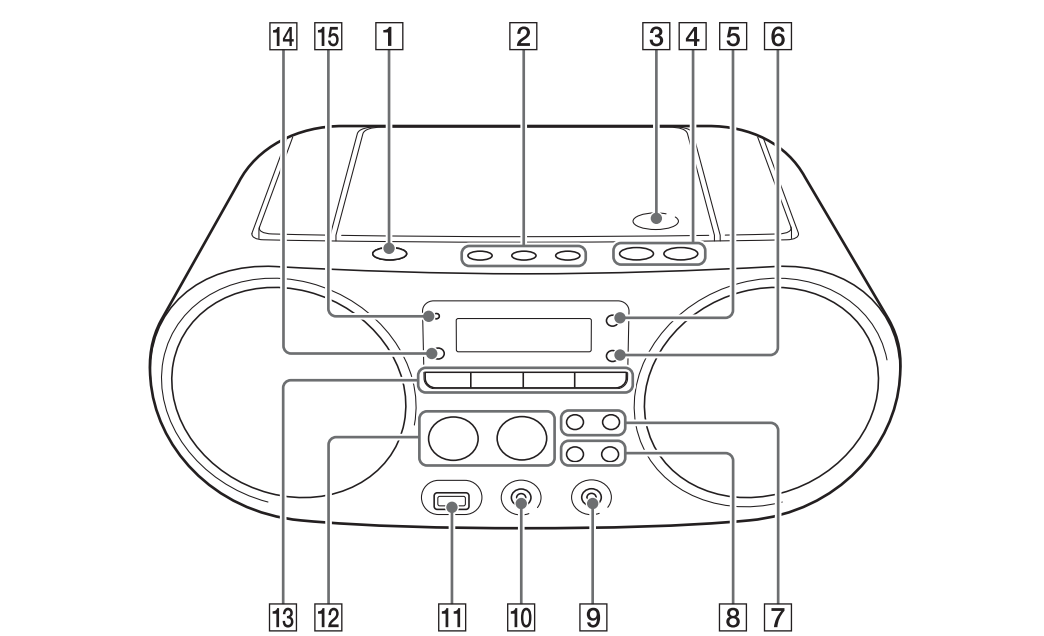

* ►|| **12** și VOL + **4** au un punct tactil.

Înainte de utilizarea unității

Pentru a porni și opri alimentarea
Apăsați butonul OPERATE **1**. Puteți porni sau opri alimentarea acestei unități și prin utilizarea funcției de pornire directă (prezentată mai jos). În acest manual, operațiunile sunt explicate în special prin folosirea funcției de pornire directă.

Pentru a utiliza funcția de pornire directă
Apăsați butonul CD **13**, USB **13**, FM/AM **13**, AUDIO IN **13** sau FAVORITE RADIO STATIONS (1-3) **2** în timp ce unitatea este oprită. Alimentarea pornește prin intermediul funcției relevante selectate.

Pentru a regla volumul
Apăsați butonul VOL + sau — **4**.

Pentru a asculta la căști
Conectați căștile la mufa  (căști) **10**.





CD audio
(Numărul total de piese și timpul total de redare apar în ordine.)



3 Apăsați ►|| **12** pentru a porni redarea.



- *1 Dacă fișierele MP3/WMA sunt prezente doar în directorul rădăcină, pe afișaj apare mesajul „001”.
- *2 Dacă timpul de redare depășește 100 de minute, pe afișaj apare mesajul „-:--:”.
- *3 Apăsând butonul DISPLAY **6**, ecranul de redare comută între afișarea timpului de redare, denumirea funcției și numărul piesei curente (sau afișează numărul folderului și fișierului curent).

Alte operațiuni	
Pentru	Faceți următoarele
Înteruperea redării	Apăsați ► 12 . Pentru a relua redarea, apăsați din nou butonul.
Oprirea redării	Apăsați  12 . Când apăsați butonul ► 12 după oprirea redării, redarea se inițiază de la punctul în care ați oprit-o (Reluare redare).
Selectarea unui folder pe un disc MP3/WMA	Apăsați  + sau — 8 .
Selectarea unei piese/unui fișier	Apăsați  sau ► 7 . Puteți ignora piese/fișiere pe rând.
Găsirea unui punct dintr-o piesă/dintr-un fișier	Mențineți apăsat butonul  sau ► 7 în timpul redării și eliberați butonul la momentul dorit. Când localizați un punct, iar redarea este întreruptă, apăsați butonul ► 12 pentru a iniția redarea după găsirea punctului dorit.

Sfat
Pentru a revoca reluarea redării, apăsați butonul  **12** în timp ce CD-ul este oprit.

Notă
Reluarea redării se revocă în următoarele cazuri:
— Când deschideți compartimentul pentru CD.
— Când oprți alimentarea.

Exemplu de structură foldere și ordine de redare

Ordinea de redare a folderelor și fișierelor este următoarea. Totuși, ordinea de redare poate fi diferită față de ordinea originală de pe disc, în funcție de metoda de înregistrare utilizată.

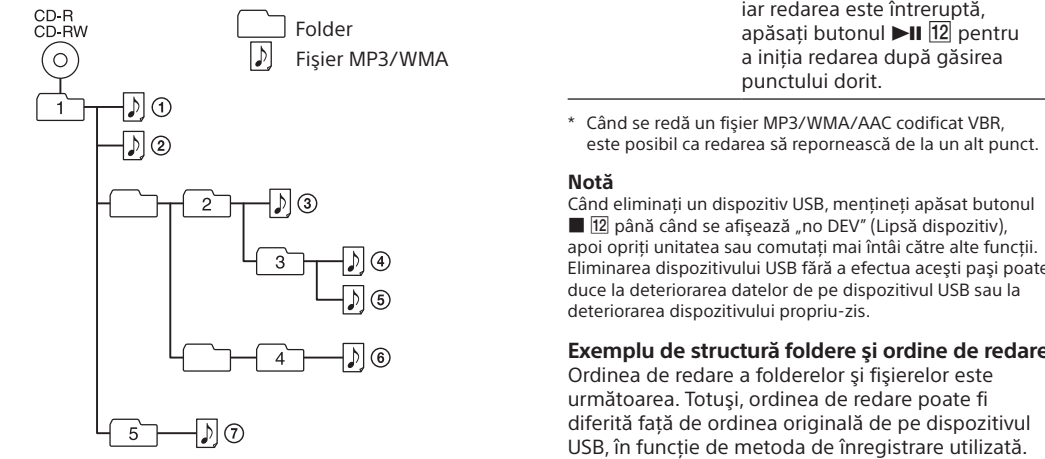

Note cu privire la discurile MP3/WMA

- Când este încărcat un disc, unitatea citește toate fișierele de pe acesta. În acest interval de timp, pe afișaj este afișat intermitent „READY”. Dacă pe disc există multe foldere sau fișiere care nu aparțin formatelor MP3/WMA, este posibil ca inițierea redării sau inițierea redării următorului fișier MP3/WMA să dureze un timp mai îndelungat.
- Vă recomandăm excluderea fișierelor care nu aparțin formatelor MP3/WMA sau a folderelor inutile atunci când creați discuri MP3/WMA.
- În timpul redării, fișierele audio aparținând altor formate decât MP3 și WMA sunt ignorate, chiar dacă acestea sunt incluse într-un folder.
- Formatele audio acceptate de această unitate sunt următoarele:
 - MP3: extensie fișier „.mp3”
 - WMA: extensie fișier „.wma”
Rețineți faptul că, deși numele fișierului are extensia corectă, dacă fișierul propriu-zis a fost creat într-un format audio diferit, este posibil ca această unitate să genereze zgomot sau să funcționeze defectuos.
- Formatul MP3 PRO nu este acceptat.
- Nu pot fi redate fișierele WMA în format WMA DRM, WMA Lossless și WMA PRO.
- Această unitate nu poate reda fișiere audio de pe un disc în următoarele cazuri:
 - Poate dura mult timp până la începerea redării atunci când:
 - structura de foldere este complexă.
 - dispozitivul USB este ocupat aproape în totalitate.

- Când este conectat un dispozitiv USB, unitatea citește toate fișierele de pe acesta. Dacă pe dispozitiv există multe foldere sau fișiere, este posibil să dureze un timp îndelungat pentru ca unitatea să finalizeze citirea acestora.
- Nu conectați un dispozitiv USB la unitate printr-un hub USB.
- În cazul anumitor dispozitive USB conectate, la efectuarea unei operații, este posibil să existe o întârziere înainte de executarea acesteia de către unitate.
- Această unitate nu acceptă toate funcțiile furnizate de un dispozitiv USB conectat.
- Nu salvați fișiere care nu aparțin formatelor MP3/WMA/AAC sau foldere inutile pe un dispozitiv USB care conține fișiere MP3/WMA/AAC.
- În timpul redării, fișierele audio aparținând altor formate decât MP3, WMA și AAC sunt ignorate, chiar dacă acestea sunt incluse într-un folder.
- Formatele audio acceptate de această unitate sunt următoarele:
 - MP3: extensie fișier „.mp3”
 - WMA: extensie fișier „.wma”
 - AAC: extensie fișier „.m4a”, „.3gp” și „.mp4”
Rețineți faptul că, deși numele fișierului are extensia corectă, dacă fișierul propriu-zis a fost creat într-un format audio diferit, este posibil ca această unitate să genereze zgomot sau să funcționeze defectuos.
- Formatul MP3 PRO nu este acceptat.
- Nu pot fi redate fișierele WMA în format WMA DRM, WMA Lossless și WMA PRO.
- Fișierele AAC codificate într-un format cu protecție a drepturilor de autor nu pot fi redate.
- Această unitate acceptă profilul AAC-LC (AAC Low Complexity).
- Această unitate nu poate reda fișiere audio de pe un dispozitiv USB în următoarele cazuri:
 - Când numărul total de fișiere audio dintr-un singur folder depășește 999.
 - Când numărul total de fișiere audio de pe un singur dispozitiv USB depășește 5.000.
 - Când numărul total de foldere de pe un singur dispozitiv USB depășește 256 (incluzând folderul „.ROOT” [Rădăcină]).
 - Când nivelul directorului (nivelul de adâncime al folderului) depășește 8 (incluzând folderul „.ROOT” [Rădăcină]).
Aceste numere pot varia, în funcție de structura fișierelor și a folderelor.
- Nu este garantată compatibilitatea cu toate software-urile de codificare/scriere. Dacă fișierele audio de pe dispozitivul USB au fost codificate inițial cu un software incompatibil, este posibil ca fișierele respective să genereze zgomot sau sunet întrerupt sau să nu fie redate deloc.

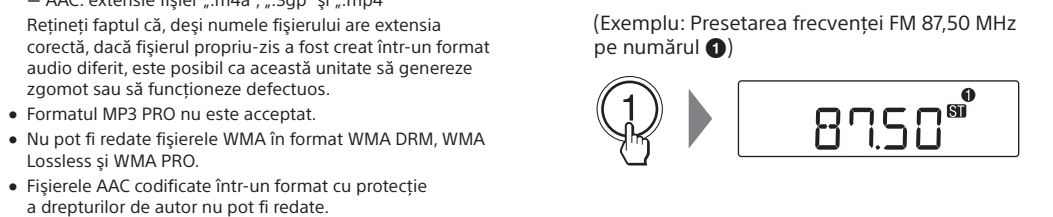

Pentru a modifica postul presetat
Repetăți pașii de la 1 la 3.
Postul presetat pe buton va fi înlocuit cu postul nou.

Ascultarea posturilor presetate cu FAVORITE RADIO STATIONS

Apăsați butonul FAVORITE RADIO STATIONS (1-3) dorit **2**.

Notă
Pentru a preveni modificarea din greșală a presetării, nu mențineți apăsat butonul. În caz contrar, presetarea de pe buton va fi înlocuită cu postul la care sunteți acordat curent.

Presetarea posturilor ca FAVORITE RADIO STATIONS

Puteți preseta până la trei posturi preferate pe butoanele FAVORITE RADIO STATIONS (1-3). Atribuiți fiecărui buton un program FM sau AM.

1 Apăsați în mod repetat butonul FM/AM **13** pentru a activa funcția radio și a selecta banda „FM” sau „AM.”

2 Mențineți apăsat butonul TUNE + sau — **8** până când cifrele frecvenței încep să se modifice pe afișaj. Unitatea scanează automat frecvențele radio și se oprește atunci când găsește un post care se aude clar.

Dacă nu puteți accorda în mod automat frecvența pentru a asculta un post, apăsați în mod repetat butonul TUNE + sau — **8** pentru a schimba frecvența pas cu pas.

Când este recepționată o transmisie FM stereo, pe afișaj este afișat textul „ST”.

Sfaturi

- Unitatea de frecvență a posturilor acordate este MHz pentru banda FM și kHz pentru banda AM.
- Dacă recepția FM stereo este perturbată, apăsați în mod repetat butonul FM MODE **15** până când pe afișaj este afișat textul „Mono”. Veți pierde efectul stereo, însă recepția se va îmbunătăți.

Pentru a modifica intervalul de acordare FM/AM
(Doar pentru modelele comercializate în Bolivia, Chile, Paraguay, Uruguay, Malaysia, Filipine și Singapore)
În caz de necesitate, intervalul de acordare FM/AM poate fi modificat prin următoarea procedură.

- Apăsați în mod repetat butonul FM/AM **13** pentru a selecta o bandă.
- Mențineți apăsat butonul ENTER **6** până când pe afișaj este afișat intermitent textul „FM-xx” sau „AM-xx”.
- Mențineți apăsat butonul FM/AM **13** până când apare pasul actual de acordare.
- Apăsați butonul  sau ►|| **7** pentru a selecta pasul de acordare dorit. Pot fi selectate „FM 50K” (pentru intervalul de 50 kHz) sau „FM 100K” (pentru intervalul de 100 kHz) în banda FM și „AM 9K” (pentru intervalul de 9 kHz) sau „AM 10K” (pentru intervalul de 10 kHz) în banda AM.
- Apăsați ENTER **6**.

Modificarea intervalului de acordare șterge toate posturile FM/AM presetate care nu sunt memorate în unitate. Resetați posturile dvs. presetate după modificarea intervalului de acordare.

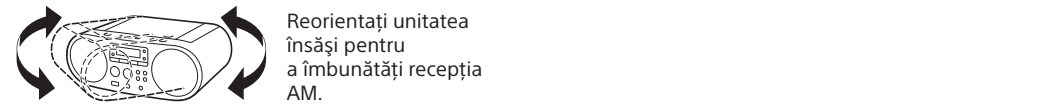
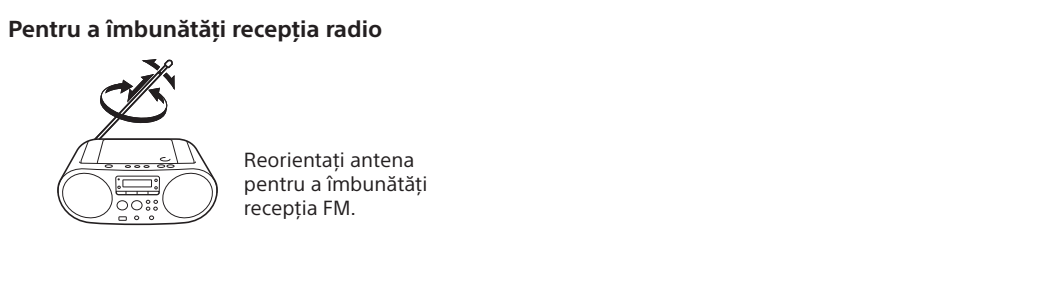

Presetarea posturilor ca FAVORITE RADIO STATIONS

Puteți preseta până la trei posturi preferate pe butoanele FAVORITE RADIO STATIONS (1-3). Atribuiți fiecărui buton un program FM sau AM.

- Apăsați în mod repetat butonul FM/AM **13** pentru a activa funcția radio și a selecta banda „FM” sau „AM.”
- Accordați postul pe care doriți să îl presetăți.
- Apăsați și mențineți apăsat butonul FAVORITE RADIO STATIONS (–SET) (1-3) **2** până când auziți un bip. Postul acordat este presetat pe butonul selectat de FAVORITE RADIO STATIONS (1-3), iar numărul butonului va fi afișat pe afișaj.

(Exemplu: Presetarea frecvenței FM 87,50 MHz pe numărul **1**)

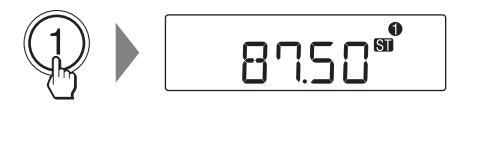

Pentru a modifica postul presetat
Repetăți pașii de la 1 la 3.
Postul presetat pe buton va fi înlocuit cu postul nou.

Ascultarea posturilor presetate cu FAVORITE RADIO STATIONS

Apăsați butonul FAVORITE RADIO STATIONS (1-3) dorit **2**.

Notă
Pentru a preveni modificarea din greșală a presetării, nu mențineți apăsat butonul. În caz contrar, presetarea de pe buton va fi înlocuită cu postul la care sunteți acordat curent.

